

# KÄRCHER

makes a difference

## NT 20/1 Ap NT 20/1 Ap Te

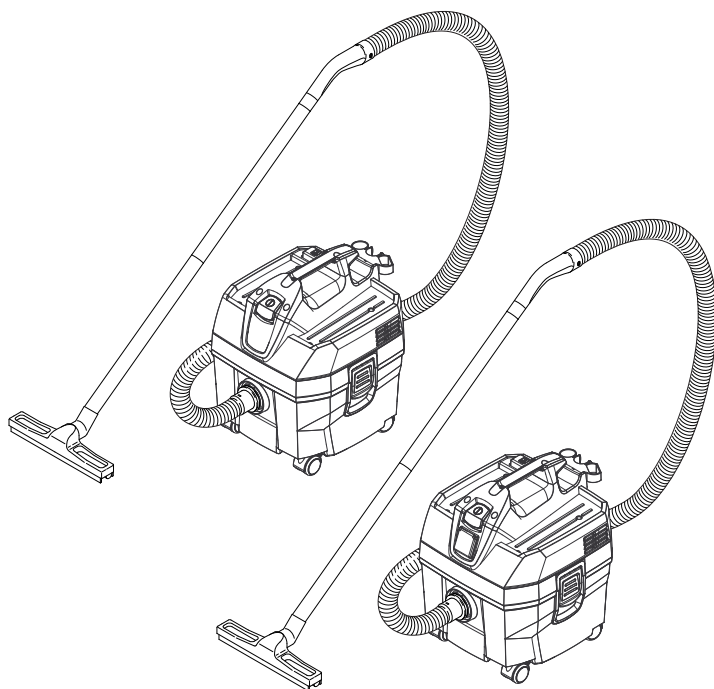

Deutsch	5
English	12
Français	19
Italiano	26
Nederlands	33
Español	40
Português	47
Dansk	54
Norsk	60
Svenska	66
Suomi	72
Ελληνικά	78
Türkçe	86
Русский	93
Magyar	101
Čeština	108
Slovenščina	114
Polski	120
Românește	127
Slovenčina	134
Hrvatski	141
Srpski	148
Български	155
Eesti	162
Latviešu	168
Lietuviškai	174
Українська	181



**EAC**



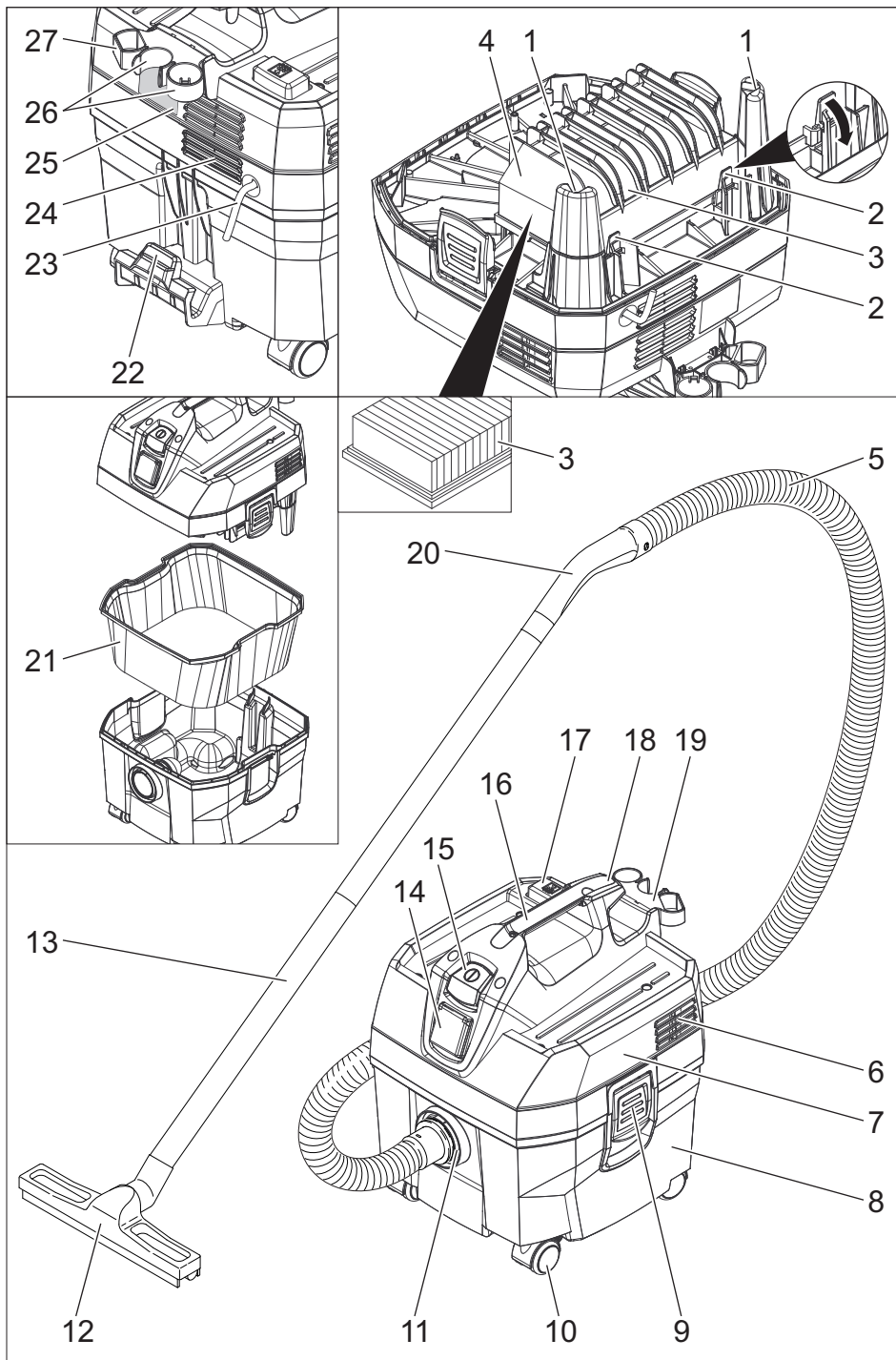

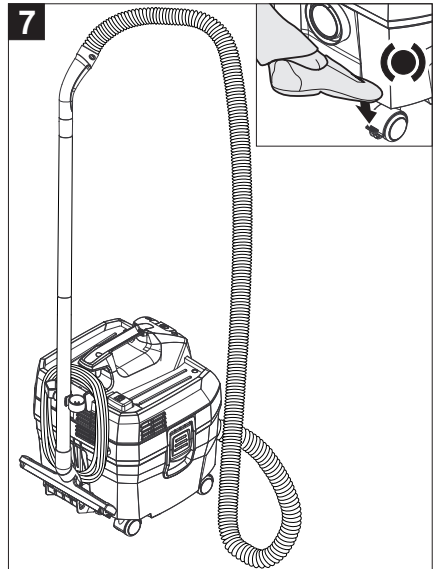
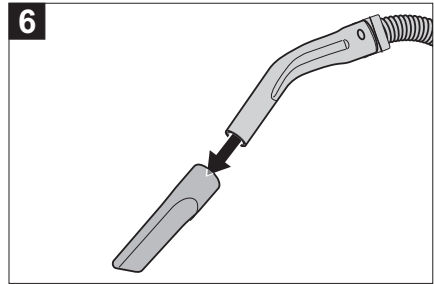
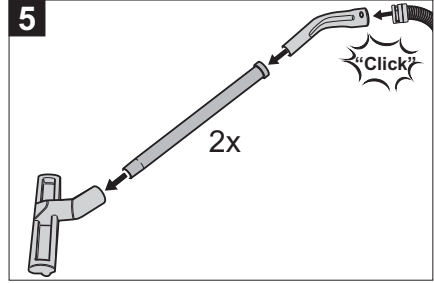
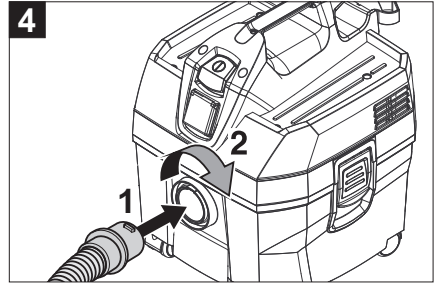
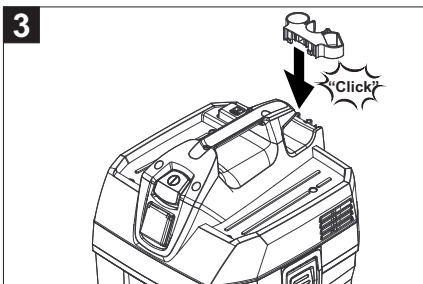
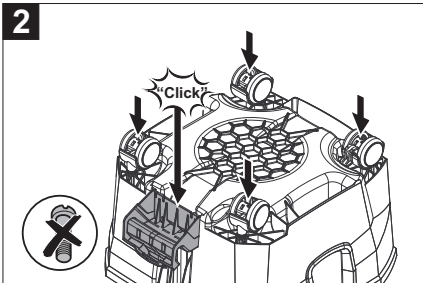
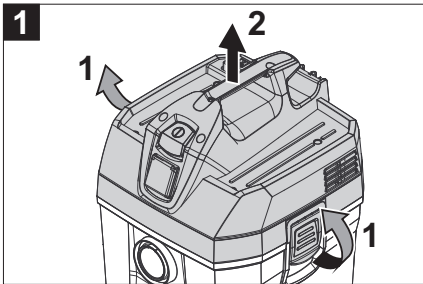
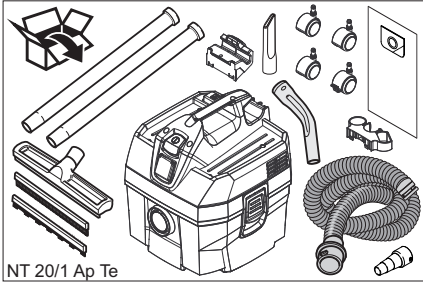
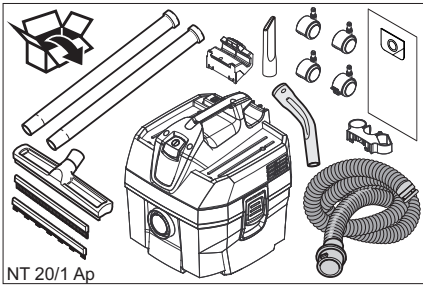

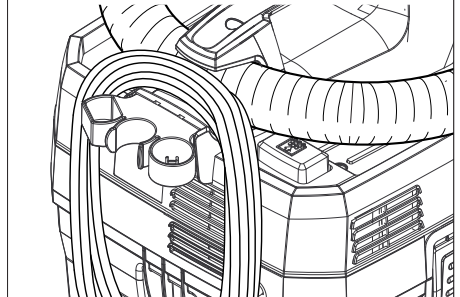
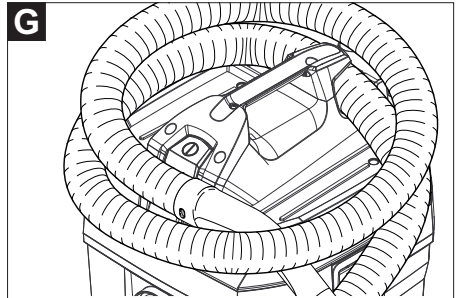
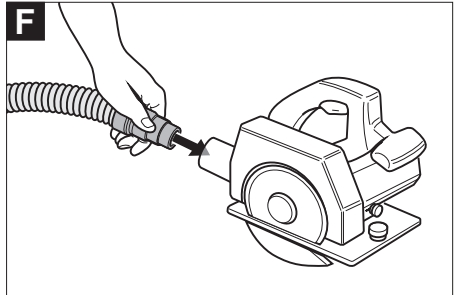
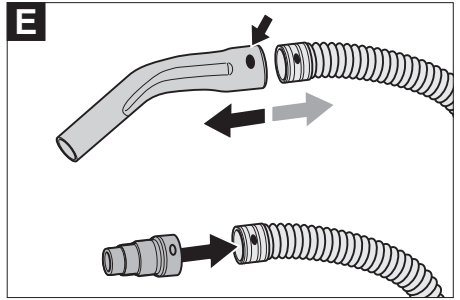
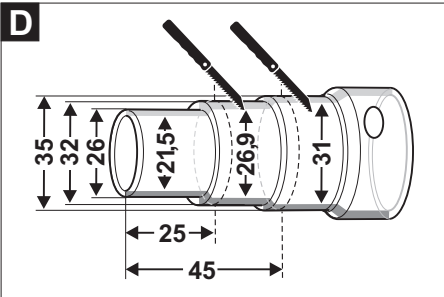
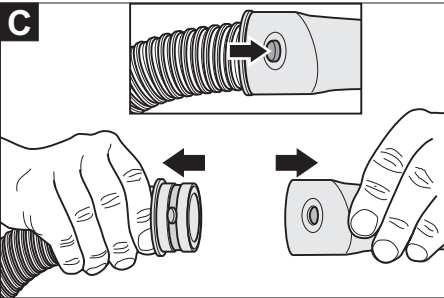
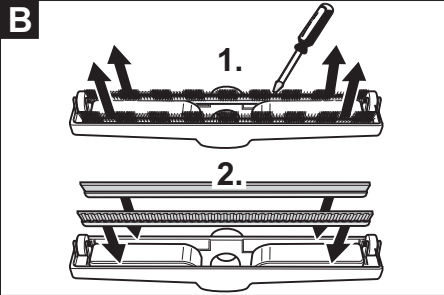
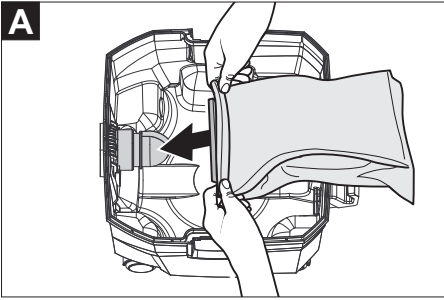



Lesen Sie vor der ersten Benutzung Ihres Gerätes diese Originalbetriebsanleitung, handeln Sie danach und bewahren Sie diese für späteren Gebrauch oder für Nachbesitzer auf.

- Vor erster Inbetriebnahme Sicherheits-hinweise Nr. 5.956-249.0 unbedingt lesen!
- Bei Nichtbeachtung der Betriebsanleitung und der Sicherheitshinweise können Schäden am Gerät und Gefahren für den Bediener und andere Personen entstehen.
- Bei Transportschaden sofort Händler informieren.

## Inhaltsverzeichnis

Umweltschutz . . . . .	DE	1
Gefahrenstufen . . . . .	DE	1
Bestimmungsgemäße Verwendung . . . . .	DE	1
Geräteelemente . . . . .	DE	2
Inbetriebnahme . . . . .	DE	2
Bedienung . . . . .	DE	3
Transport . . . . .	DE	4
Lagerung . . . . .	DE	4
Pflege und Wartung . . . . .	DE	4
Hilfe bei Störungen . . . . .	DE	4
Garantie . . . . .	DE	5
Zubehör und Ersatzteile . . . . .	DE	5
EU-Konformitätserklärung . . . . .	DE	6
Technische Daten . . . . .	DE	7

## Umweltschutz

	Die Verpackungsmaterialien sind recyclebar. Bitte werfen Sie die Verpackungen nicht in den Hausmüll, sondern führen Sie diese einer Wiederverwertung zu.
	Altgeräte enthalten wertvolle recyclingfähige Materialien, die einer Verwertung zugeführt werden sollten. Batterien, Öl und ähnliche Stoffe dürfen nicht in die Umwelt gelangen. Bitte entsorgen Sie Altgeräte deshalb über geeignete Sammelsysteme.

## Hinweise zu Inhaltsstoffen (REACH)

Aktuelle Informationen zu Inhaltsstoffen finden Sie unter:

[www.kaercher.de/REACH](http://www.kaercher.de/REACH)

## Gefahrenstufen

### **⚠ GEFAHR**

*Für eine unmittelbar drohende Gefahr, die zu schweren Körperverletzungen oder zum Tod führt.*

### **⚠ WARNUNG**

*Für eine möglicherweise gefährliche Situation, die zu schweren Körperverletzungen oder zum Tod führen könnte.*

### **⚠ VORSICHT**

*Hinweis auf eine möglicherweise gefährliche Situation, die zu leichten Verletzungen führen kann.*

### **⚠ ACHTUNG**

*Hinweis auf eine möglicherweise gefährliche Situation, die zu Sachschäden führen kann.*

## Bestimmungsgemäße Verwendung

### **⚠ WARNUNG**

*Das Gerät ist nicht für die Absaugung gesundheitsschädlicher Stäube geeignet.*

- Dieser Sauger ist zur Nass- und Trockenreinigung von Boden- und Wandflächen bestimmt.
- Dieses Gerät ist für den gewerblichen Gebrauch geeignet, z.B. in Hotels, Schulen, Krankenhäusern, Fabriken, Läden, Büros und Vermietergeschäften.

## Geräteelemente

- 1 Elektroden
- 2 Verriegelung der Filterabdeckung
- 3 Flachfaltenfilter
- 4 Filterabdeckung
- 5 Saugschlauch
- 6 Luftaustritt, Motor-Kühlluft
- 7 Saugkopf
- 8 Schmutzbehälter
- 9 Verriegelung des Saugkopfs
- 10 Lenkrolle
- 11 Saugstutzen
- 12 Bodendüse
- 13 Saugrohr
- 14 Steckdose
- 15 Hauptschalter
- 16 Tragegriff
- 17 Taster der Filterabreinigung
- 18 Schlauchhalter
- 19 Halter für Zubehör
- 20 Krümmer
- 21 Hauptfilterkorb (Sonderzubehör)
- 22 Halter für Bodendüse
- 23 Netzkabel
- 24 Luftaustritt, Arbeitsluft
- 25 Typenschild
- 26 Halter für Saugrohre
- 27 Halter für Fugendüse

## Inbetriebnahme

### ACHTUNG

*Beim Saugen darf niemals der Flachfaltenfilter entfernt werden.*

- Kontrolle, ob Hauptfilterkorb (Sonderzubehör) im Gerät eingesetzt ist.

### Betriebsarten

- 1 Betrieb mit Filtertüte
- 2 Betrieb ohne Filtertüte

## Trockensaugen

- Beim Aufsaugen von Feinstaub kann zusätzlich eine Vliesfiltertüte oder ein Membranfilter (Sonderzubehör) verwendet werden.

### Vliesfiltertüte einbauen

Abbildung 

- Saugkopf entriegeln und abnehmen.
- Vliesfiltertüte aufstecken oder Membranfilter (Sonderzubehör) über Behälterrand ziehen.
- Saugkopf aufsetzen und verriegeln.

### Wechsel von Nass- auf Trockensaugen

#### ACHTUNG

**Beim Wechsel von Nass- auf Trockensaugen beachten:**

*Saugen von trockenem Staub bei nassem Filterelement setzt den Filter zu und kann ihn unbrauchbar machen.*

- Nassen Filter vor Benutzung gut trocknen oder durch trockenen ersetzen.
- Bei Bedarf Filter wechseln, wird unter Punkt "Pflege und Wartung" beschrieben.

**Hinweis:** Bei permanentem Nasssaugen empfiehlt es sich, einen PES-Flachfaltenfilter zu verwenden (siehe Filtersysteme).

## Nasssaugen

### Einbau Gummilippen

Abbildung 

- Bürstenstreifen ausbauen.
- Gummilippen einbauen.

**Hinweis:** Die strukturierte Seite der Gummilippen muss nach außen zeigen.

### Vliesfiltertüte entfernen

- Beim Aufsaugen von Nassschmutz muss immer die Vliesfiltertüte oder der Membranfilter (Sonderzubehör) entfernt werden.
- Es empfiehlt sich eine Spezialfiltertüte (nass) zu verwenden (siehe Filtersysteme).

## Allgemein

- Beim Aufsaugen von Nassschmutz mit der Polsterdüse (Option) oder Fugendüse, beziehungsweise wenn überwiegend Wasser aus einem Behälter aufgesaugt wird, empfiehlt es sich, den Taster der Funktion „Halbautomatische Filterabreinigung“ nicht zu betätigen.
- Bei Erreichen des max. Flüssigkeitsstands schaltet das Gerät automatisch ab.
- **Bei nicht leitenden Flüssigkeiten (zum Beispiel Bohremulsion, Öle und Fette) wird das Gerät bei vollem Behälter nicht abgeschaltet. Der Füllstand muss ständig überprüft und der Behälter rechtzeitig entleert werden.**
- Nach Beendigung des Nasssaugens: Flachfaltenfilter mit der Filterabreinigung abreinigen. Elektroden mit einer Bürste reinigen. Behälter mit einem feuchten Tuch reinigen und trocknen.

## Clipverbindung

Abbildung 

Der Saugschlauch ist mit einem Clip-System ausgestattet. Alle C-35/C-DN-35 Zubehörteile können angeschlossen werden.

## Bedienung

### Gerät einschalten

- Netzstecker einstecken.
- Gerät am Hauptschalter einschalten.

### Arbeiten mit Elektrowerkzeugen

Nur bei Geräten mit eingebauter Steckdose:

#### **GEFAHR**

*Verletzungs- und Beschädigungsgefahr! Die Steckdose ist nur zum direkten Anschluss von Elektrowerkzeugen an den Sauger bestimmt. Jeder andere Gebrauch der Steckdose ist nicht zulässig.*

- Netzstecker des Elektrowerkzeugs am Sauger einstecken.
- Gerät am Hauptschalter einschalten. Sauger befindet sich im Standby-Modus.

**Hinweis:** Der Sauger wird automatisch mit dem Elektrowerkzeug ein- und ausgeschaltet.

**Hinweis:** Der Sauger hat eine Anlaufverzögerung bis zu 0,5 Sekunden und eine Nachlaufzeit von bis zu 15 Sekunden.

**Hinweis:** Leistungsanschlusswert der Elektrowerkzeuge, siehe Technische Daten.

Abbildung 

- Werkzeugadapter an den Anschluss des Elektrowerkzeugs anpassen.

Abbildung 

- Krümmer am Saugschlauch entfernen.
- Werkzeugadapter an Saugschlauch montieren.

Abbildung 

- Werkzeugadapter an Elektrowerkzeug anschließen.

## Halbautomatische Filterabreinigung

**Hinweis:** Eine Betätigung der Filterabreinigung alle 5-10 Minuten, erhöht die Standzeit des Flachfaltenfilters.

**Hinweis:** Das Einschalten der halbautomatischen Filterabreinigung ist nur bei eingeschaltetem Gerät möglich.

- Taster der halbautomatischen Filterabreinigung 5x betätigen. Der Flachfaltenfilter wird dann durch einen Luftstoß gereinigt (pulsierendes Geräusch).
- Powerabreinigung (bei besonders starker Verschmutzung des Filters): Saugrohr bzw. Krümmer mit der Hand verschließen und gleichzeitig Taster der halbautomatischen Filterabreinigung 5x betätigen.

### Gerät ausschalten

- Taster der halbautomatischen Filterabreinigung 5x betätigen.
- Gerät am Hauptschalter ausschalten.
- Netzstecker ziehen.

### Nach jedem Betrieb

- Behälter entleeren.
- Gerät innen und außen durch Absaugen und Abwischen mit einem feuchten Tuch reinigen.

## Gerät aufbewahren

Abbildung 

- Saugschlauch und Netzkabel entsprechend Abbildung aufbewahren.
- Gerät in einem trockenen Raum abstellen und vor unbefugter Benutzung sichern.

## Transport

**⚠ VORSICHT**

*Verletzungs- und Beschädigungsgefahr!  
Gewicht des Gerätes beim Transport beachten.*

- Saugrohr mit Bodendüse aus der Halterung nehmen. Gerät zum Tragen am Tragegriff und am Saugrohr fassen.
- Beim Transport in Fahrzeugen Gerät nach den jeweils gültigen Richtlinien gegen Rutschen und Kippen sichern.

## Lagerung

**⚠ VORSICHT**

*Verletzungs- und Beschädigungsgefahr!  
Gewicht des Gerätes bei Lagerung beachten.*

Dieses Gerät darf nur in Innenräumen gelagert werden.

## Pflege und Wartung

**⚠ GEFAHR**

*Vor allen Arbeiten am Gerät, Gerät ausschalten und Netzstecker ziehen.*

### Hauptfilterkorb (Sonderzubehör) reinigen

- Hauptfilterkorb (auswaschbar) bei Bedarf unter fließendem Wasser reinigen.

**ACHTUNG**

*Beschädigungsgefahr! Hauptfilterkorb nie nass einsetzen.*

## Flachfaltenfilter wechseln

- Saugkopf entriegeln und abnehmen.
- Saugkopf um 180° drehen und ablegen.
- Verriegelungen der Filterabdeckung lösen.
- Filterabdeckung öffnen.
- Flachfaltenfilter wechseln.
- Filterabdeckung wieder schließen.
- Verriegelungen der Filterabdeckung einrasten.
- Saugkopf aufsetzen und verriegeln.

## Elektroden reinigen

- Saugkopf entriegeln und abnehmen.
- Elektroden mit einer Bürste reinigen.
- Saugkopf aufsetzen und verriegeln.

## Hilfe bei Störungen

**⚠ GEFAHR**

*Vor allen Arbeiten am Gerät, Gerät ausschalten und Netzstecker ziehen.*

### Saugturbine läuft nicht

- Steckdose und Sicherung der Stromversorgung überprüfen.
- Netzkabel, Netzstecker, Elektroden und gegebenenfalls Steckdose des Gerätes überprüfen.
- Gerät einschalten.

### Saugturbine schaltet ab

- Behälter entleeren.

### Saugturbine läuft nach Behälterentleerung nicht wieder an

- Gerät ausschalten und 5 Sekunden warten, nach 5 Sekunden wieder einschalten.
- Elektroden sowie den Zwischenraum der Elektroden mit einer Bürste reinigen.



## Saugkraft lässt nach

- Verstopfungen aus Saugdüse, Saugrohr, Saugschlauch oder Flachfaltenfilter entfernen.
- Vliesfiltertüte wechseln.
- Hauptfilterkorb (Sonderzubehör) unter fließendem Wasser reinigen.
- Taster der halbautomatischen Filterabreinigung bei eingeschaltetem Gerät 5x betätigen.
- Filterabdeckung richtig einrasten.
- Membranfilter (Sonderzubehör) unter fließendem Wasser reinigen bzw. wechseln.
- Flachfaltenfilter wechseln.

## Staubaustritt beim Saugen

- Korrekte Einbaulage des Flachfaltenfilters prüfen/korrigieren.
- Flachfaltenfilter wechseln.
- Unbeschädigten Hauptfilterkorb (Sonderzubehör) einsetzen.

## Abschaltautomatik (Nasssaugen) spricht nicht an

- Elektroden sowie den Zwischenraum der Elektroden mit einer Bürste reinigen.
- Füllstand bei elektrisch nicht leitender Flüssigkeit ständig kontrollieren.

## Halbautomatische Filterabreinigung arbeitet nicht

- Saugschlauch nicht angeschlossen.

## Halbautomatische Filterabreinigung schaltet nicht ab

- Kundendienst benachrichtigen.

## Halbautomatische Filterabreinigung lässt sich nicht einschalten

- Kundendienst benachrichtigen.

## Kundendienst

**Kann die Störung nicht behoben werden, muss das Gerät vom Kundendienst überprüft werden.**

## Garantie

In jedem Land gelten die von unserer zuständigen Vertriebsgesellschaft herausgegebenen Garantiebedingungen. Etwaige Störungen an Ihrem Gerät beseitigen wir innerhalb der Garantiefrist kostenlos, sofern ein Material- oder Herstellungsfehler die Ursache sein sollte. Im Garantiefall wenden Sie sich bitte mit Kaufbeleg an Ihren Händler oder die nächste autorisierte Kundendienststelle.

## Zubehör und Ersatzteile

Nur Original-Zubehör und Original-Ersatzteile verwenden, sie bieten die Gewähr für einen sicheren und störungsfreien Betrieb des Gerätes.

Informationen über Zubehör und Ersatzteile finden Sie unter [www.kaercher.com](http://www.kaercher.com).

## EU-Konformitätserklärung

Hiermit erklären wir, dass die nachfolgend bezeichnete Maschine aufgrund ihrer Konzipierung und Bauart sowie in der von uns in Verkehr gebrachten Ausführung den einschlägigen grundlegenden Sicherheits- und Gesundheitsanforderungen der EU-Richtlinien entspricht. Bei einer nicht mit uns abgestimmten Änderung der Maschine verliert diese Erklärung ihre Gültigkeit.

**Produkt:** Nass- und Trockensauger

**Typ:** 1.378-xxx

### **Einschlägige EU-Richtlinien**

2006/42/EG (+2009/127/EG)

2014/30/EU

2011/65/EU

### **Angewandte harmonisierte Normen**

EN 55014-1: 2006+A1: 2009+A2: 2011

EN 55014-2: 2015

EN 60335-1

EN 60335-2-69

EN 61000-3-2: 2014

EN 61000-3-3: 2013

EN 62233: 2008

EN 50581

### **Angewandte nationale Normen**

-

### **5.957-376**

Die Unterzeichnenden handeln im Auftrag und mit Vollmacht der Geschäftsführung.



H. Jenner

Chief Executive Officer



S. Reiser

Head of Approbation

Dokumentationsbevollmächtigter:

S. Reiser

Alfred Kärcher GmbH & Co. KG

Alfred-Kärcher-Str. 28 - 40

71364 Winnenden (Germany)

Tel.: +49 7195 14-0

Fax: +49 7195 14-2212

Winnenden, 2017/01/01

## Technische Daten

		NT 20/1 Ap	NT 20/1 Ap Te
Netzspannung	V	220-240	220-240
Frequenz	Hz	1~ 50-60	1~ 50-60
Max. Leistung	W	1380	EU: 3580 GB: 3000 CH: 2300
Nennleistung	W	1200	1200
Behälterinhalt	l	20	20
Füllmenge Flüssigkeit	l	6	6
Luftmenge (max.)	l/s	74	74
Unterdruck (max.)	kPa (mbar)	25,4 (254)	25,4 (254)
Leistungsanschlusswert der Elektro- werkzeuge	W	--	EU: 100-2200 GB: 100-1800 CH: 100-1100
Schutzart	--	IPX4	IPX4
Schutzklasse		II	--
	--	--	I
Saugschlauchanschluss (C-DN/C-ID)	mm	35	35
Länge x Breite x Höhe	mm	440 x 380 x 470	440 x 380 x 470
Typisches Betriebsgewicht	kg	8,5	8,5
Umgebungstemperatur (max.)	°C	+40	+40

### Ermittelte Werte gemäß EN 60335-2-69

Schalldruckpegel $L_{pA}$	dB(A)	66	66
Unsicherheit $K_{pA}$	dB(A)	1	1
Hand-Arm Vibrationswert	m/s <sup>2</sup>	<2,5	<2,5
Unsicherheit K	m/s <sup>2</sup>	0,2	0,2

Netzkabel	H05VV-F 2x1,0 mm <sup>2</sup>	
Ap	Teile-Nr.	Kabellänge
EU	4.649-088.0	6 m
GB	4.649-091.0	6 m
CH	4.649-090.0	6 m

Netzkabel	H05VV-F 3x1,5 mm <sup>2</sup>	
Ap Te	Teile-Nr.	Kabellänge
EU	4.649-089.0	6 m
GB	4.649-093.0	6 m
CH	4.649-092.0	6 m



Please read and comply with these original instructions prior to the initial operation of your appliance and store them for later use or subsequent owners.

- Before first start-up it is definitely necessary to read the safety indications Nr. 5.956-249.0!
- The non-compliance of the operating and safety instructions may lead to damages of the appliance and to dangers for the operator and other persons.
- In case of transport damage inform vendor immediately.

## Contents

Environmental protection . . . .	EN	1
Danger or hazard levels . . . .	EN	1
Proper use . . . . .	EN	1
Device elements . . . . .	EN	2
Start up . . . . .	EN	2
Operation . . . . .	EN	3
Transport . . . . .	EN	4
Storage . . . . .	EN	4
Care and maintenance . . . .	EN	4
Troubleshooting . . . . .	EN	4
Warranty . . . . .	EN	5
Accessories and Spare Parts .	EN	5
EU Declaration of Conformity .	EN	6
Technical specifications . . . .	EN	7

## Environmental protection



The packaging material can be recycled. Please do not throw the packaging material into household waste; please send it for recycling.



Old appliances contain valuable materials that can be recycled; these should be sent for recycling. Batteries, oil, and similar substances must not enter the environment. Please dispose of your old appliances using appropriate collection systems.

### Notes about the ingredients (REACH)

You will find current information about the ingredients at:

**[www.kaercher.com/REACH](http://www.kaercher.com/REACH)**

## Danger or hazard levels

### **⚠ DANGER**

*Immediate danger that can cause severe injury or even death.*

### **⚠ WARNING**

*Possible hazardous situation that could lead to severe injury or even death.*

### **⚠ CAUTION**

*Pointer to a possibly dangerous situation, which can lead to minor injuries.*

### **ATTENTION**

*Pointer to a possibly dangerous situation, which can lead to property damage.*

## Proper use

### **⚠ WARNING**

*The appliance is not suitable for vacuuming dust which endangers health.*

- The machine is meant for dry and wet cleaning of floors and walls.
- This appliance is suited for the commercial use, e.g. in hotels, schools, hospitals, factories, shops, offices, and rental companies.

## Device elements

- 1 Electrodes
- 2 Filter cover lock
- 3 Flat fold filter
- 4 Filter cover
- 5 Suction hose
- 6 Air outlet, motor cooling air
- 7 Suction head
- 8 Dirt receptacle
- 9 Suction head lock
- 10 Steering roller
- 11 Suction support
- 12 Floor nozzle
- 13 Suction tube
- 14 Socket
- 15 Main switch
- 16 Carrying handle
- 17 Button for filter shake off system
- 18 Hose holder
- 19 Holder for accessories
- 20 Bender
- 21 Main filter basket (special accessory)
- 22 Floor nozzle holder
- 23 Power cord
- 24 Air outlet, working air
- 25 Nameplate
- 26 Holder for suction pipes
- 27 Holder for crevice nozzle

## Start up

### ATTENTION

*The flat pleated filter must always be in place while vacuuming.*

- Check whether main filter basket (special accessory) has been inserted into the appliance.

## Operating modes

- 1 Operation with filter bag
- 2 Operation without filter bag

## Dry vacuum cleaning

- To vacuum up fine dust, a fleece filter bag or a membrane filter (special accessory) can additionally be used.

### Install fleece filter bag

Illustration 

- Release and remove the suction head.
- Insert the fleece filter bag or pull the membrane filter (special accessory) over the container edge.
- Insert and lock the suction head.

### Changeover from wet to dry vacuum cleaning

#### ATTENTION

**Please note the following when switching from wet to dry vacuum cleaning:** If you vacuum dry dust while the filter element is still wet the filter will become obstructed and may be damaged beyond repair.

- Dry the wet filter properly before use or replace it with a dry one.
- Change the filter, if required, according to instructions under the section "Maintenance and Care".

**Note:** For permanent wet vacuum cleaning it is advisable to use a PES flat pleated filter (see filter systems).

## Wet vacuum cleaning

### Inserting the rubber lips

Illustration 

- Remove the brush strips.
- Install the rubber lips.

**Note:** The structured side of the rubber lips must point outwards.

### Remove the fleece filter bag

- If the appliance is used to vacuum up wet dirt, the fleece filter bag or the membrane filter (special accessory) must always be removed.
- It is recommended to use a special filter bag (wet) (see Filter systems).

## General

- If wet dirt is vacuumed with the upholstery or crevice nozzle, or if mostly water is suctioned from a container it is recommended not to activate the "manual filter dedusting" function.
- If the maximum liquid level is reached the appliance will turn off automatically.
- **In case of non-conductive liquids (such as emulsion drilling fluids, oils, and greases) the appliance is not turned off when the container is full. The filling level must be continuously monitored and the container must be emptied in time.**
- After the wet vacuuming: Clean the flat folded filter with the filter cleaning. Clean the electrodes with a brush. Clean the container with a damp rag and dry it.

## Clip connection

### Illustration

The suction hose is equipped with a clip system. All C-35/C-DN-35 accessories can be connected.

## Operation

### Turning on the Appliance

- ➔ Plug in the mains plug.
- ➔ Switch on the appliance at the main switch.

## Working with electrical power tools

**Only for appliances with built-in socket:**

### **DANGER**

*Risk of injury and damage! The socket outlet is only for the connection of power tools to the vacuum cleaner. Any other use of the socket outlet is not permitted.*

- ➔ Connect the mains plug of the electric power tool to the vacuum cleaner.
- ➔ Switch on the appliance at the main switch.

The vacuum cleaner is in standby mode.

**Note:** The vacuum cleaner is turned on and off automatically with the electric power tool.

**Note:** The vacuum cleaner starts automatically within 0.5 seconds and continues to run for 15 seconds after the power tool has being switched off.

**Note:** Please refer to "Technical specifications" for the power connection specifications of the power tools.

Illustration 

- ➔ Adjust the tool adapter to fit the connection of the electric power tool.

Illustration 

- ➔ Remove the elbow from the suction hose.
- ➔ Attach the tool adapter to the suction hose.

Illustration 

- ➔ Connect the tool adapter to the electric power tool.

## Semi-automatic filter dedusting

**Note:** A filter dedusting every 5 to 10 minutes will increase the life of the flat folded filter.

**Note:** The semi-automatic filter dedusting function can only be switched on when the appliance is switched on.

- ➔ Press the semi-automatic filter dedusting key five times. The flat folded filter is automatically cleaned through an air jet (pulsating sound).
- ➔ Power dedusting (especially with severe soiling): Cover the suction tube or the bender with your hand and simultaneously press the semi-automatic filter dedusting key five times.

## Turn off the appliance

- Press the semi-automatic filter dedusting key five times.
- Switch off the appliance at the main switch.
- Pull out the mains plug.

## After each operation

- Empty the container.
- Vacuum and wipe the appliance inside and outside with a damp cloth.

## Storing the Appliance

Illustration 

- Store the suction hose and the mains cable as shown in the illustration.
- Place the appliance in a dry room and secure it from unauthorized use.

## Transport

**⚠ CAUTION**

*Risk of injury and damage! Observe the weight of the appliance when you transport it.*

- Remove the suction pipe with the floor nozzle from the holder. Hold the appliance at the handle and at the suction pipe to transport it.
- When transporting in vehicles, secure the appliance according to the guidelines from slipping and tipping over.

## Storage

**⚠ CAUTION**

*Risk of injury and damage! Note the weight of the appliance in case of storage.*

This appliance must only be stored in interior rooms.

## Care and maintenance

**⚠ DANGER**

*First pull out the plug from the mains before carrying out any tasks on the machine.*

### Clean main filter basket (special accessory)

- Main filter basket (washable), clean it under running water if necessary.

**ATTENTION**

*Risk of damage! Never insert the main filter basket while wet.*

### Exchanging the flat pleated filter

- Release and remove the suction head.
- Turn the suction basket by 180° and keep it aside.
- Loosen the filter cover locks.
- Open filter door.
- Replace the flat pleated filter.
- Close the filter cover.
- Lock in the filter cover locks.
- Insert and lock the suction head.

### Cleaning the electrodes

- Release and remove the suction head.
- Clean the electrodes with a brush.
- Insert and lock the suction head.

## Troubleshooting

**⚠ DANGER**

*First pull out the plug from the mains before carrying out any tasks on the machine.*

### Suction turbine does not run

- Check the receptacle and the fuse of the power supply.
- Check the power cable, the power plug, the electrodes and possibly the receptacle of the device.
- Turn on the appliance.

### Suction turbine turns off

- Empty the container.

### **Suction turbine does not start again after the container has been emptied**

- Turn off the appliance and wait for 5 seconds, turn it on again after 5 seconds.
- Clean the electrodes as well as the space between the electrodes with a brush.

### **Suction capacity decreases**

- Remove blockages in the suction nozzle, suction tube, suction hose, or flat pleated filter.
- Replace fleece filter bag.
- Clean the main filter basket (special accessory) under running water.
- Press the semi-automatic filter dedusting key five times with the appliance switched on.
- Ensure the filter cover properly locks into place.
- Clean or replace the membrane filter (special accessory) under running water.
- Replace the flat pleated filter.

### **Dust comes out while vacuuming**

- Check/correct the correct positioning of the flat pleated filter.
- Replace the flat pleated filter.
- Insert undamaged main filter basket (special accessory).

### **Automatic shut-off (wet vacuum cleaning) does not react**

- Clean the electrodes as well as the space between the electrodes with a brush.
- Continuously check the filling level in case of non-conductive liquid.

### **Semi-automatic filter dedusting does not work**

- Suction hose is not connected.

### **Semi-automatic filter dedusting does not shut off**

- Inform Customer Service.

### **Semi-automatic filter dedusting cannot be switched on**

- Inform Customer Service.

### **Customer Service**

**If malfunction can not be fixed, the device must be checked by customer service.**

### **Warranty**

The warranty terms published by the relevant sales company are applicable in each country. We will repair potential failures of your appliance within the warranty period free of charge, provided that such failure is caused by faulty material or defects in manufacturing. In the event of a warranty claim please contact your dealer or the nearest authorized Customer Service centre. Please submit the proof of purchase.

### **Accessories and Spare Parts**

Only use original accessories and spare parts, they ensure the safe and trouble-free operation of the device. For information about accessories and spare parts, please visit [www.kaercher.com](http://www.kaercher.com).



## EU Declaration of Conformity

We hereby declare that the machine described below complies with the relevant basic safety and health requirements of the EU Directives, both in its basic design and construction as well as in the version put into circulation by us. This declaration shall cease to be valid if the machine is modified without our prior approval.

**Product:** Wet and dry vacuum cleaner

**Type:** 1.378-xxx

### Relevant EU Directives

2006/42/EC (+2009/127/EC)

2014/30/EU

2011/65/EU

### Applied harmonized standards

EN 55014-1: 2006+A1: 2009+A2: 2011

EN 55014-2: 2015

EN 60335-1

EN 60335-2-69

EN 61000-3-2: 2014

EN 61000-3-3: 2013

EN 62233: 2008

EN 50581

### Applied national standards

-

## 5.957-376

The undersigned act on behalf and under the power of attorney of the company management.



H. Jenner

Chief Executive Officer



S. Reiser

Head of Approbation

Authorised Documentation Representative

S. Reiser

Alfred Kärcher GmbH Co. KG

Alfred-Kärcher-Str. 28 - 40

71364 Winnenden (Germany)

Phone: +49 7195 14-0

Fax: +49 7195 14-2212

Winnenden, 2017/01/01

## Technical specifications

		NT 20/1 Ap	NT 20/1 Ap Te
Mains voltage	V	220-240	220-240
Frequency	Hz	1~ 50-60	1~ 50-60
Max. performance	W	1380	EU: 3580 GB: 3000 CH: 2300
Rated power	W	1200	1200
Container capacity	l	20	20
Filling quantity (liquid)	l	6	6
Air volume (max.)	l/s	74	74
Negative pressure (max.)	kPa (mbar)	25,4 (254)	25,4 (254)
Power connection data of the power tools	W	--	EU: 100-2200 GB: 100-1800 CH: 100-1100
Type of protection	--	IPX4	IPX4
Protective class		II	--
	--	--	I
Suction hose connection (C-DN/C-ID)	mm	35	35
Length x width x height	mm	440 x 380 x 470	440 x 380 x 470
Typical operating weight	kg	8,5	8,5
Max. ambient temperature	°C	+40	+40

### Values determined to EN 60335-2-69

Sound pressure level $L_{pA}$	dB(A)	66	66
Uncertainty $K_{pA}$	dB(A)	1	1
Hand-arm vibration value	$m/s^2$	<2,5	<2,5
Uncertainty K	$m/s^2$	0,2	0,2

Power cord	H05VV-F 2x1,0 mm <sup>2</sup>	
Ap	Part no.:	Cable length
EU	4.649-088.0	6 m
GB	4.649-091.0	6 m
CH	4.649-090.0	6 m

Power cord	H05VV-F 3x1,5 mm <sup>2</sup>	
Ap Te	Part no.:	Cable length
EU	4.649-089.0	6 m
GB	4.649-093.0	6 m
CH	4.649-092.0	6 m



Lire ce manuel d'utilisation original avant la première utilisation de votre appareil, le respecter et le conserver pour une utilisation ultérieure ou pour le futur propriétaire.

- Avant la première mise en service, vous devez impérativement avoir lu les consignes de sécurité N° 5.956-249.0 !
- En cas de non-respect des instructions de service et des consignes de sécurité, l'appareil risque de subir des dommages matériels et l'utilisateur ainsi que toute tierce personne sont exposés à des dangers potentiels.
- Contactez immédiatement le revendeur en cas d'avarie de transport.

## Table des matières

Protection de l'environnement	FR	1
Niveaux de danger	FR	1
Utilisation conforme	FR	1
Éléments de l'appareil	FR	2
Mise en service	FR	2
Utilisation	FR	3
Transport	FR	4
Entreposage	FR	4
Entretien et maintenance	FR	4
Assistance en cas de panne	FR	5
Garantie	FR	6
Accessoires et pièces de rechange	FR	6
Déclaration UE de conformité	FR	6
Caractéristiques techniques	FR	7

## Protection de l'environnement



Les matériaux constitutifs de l'emballage sont recyclables. Ne pas jeter les emballages dans les ordures ménagères, mais les remettre à un système de recyclage.



Les appareils usés contiennent des matériaux précieux recyclables lesquels doivent être apportés à un système de recyclage. Il est interdit de jeter les batteries, l'huile et les substances similaires dans l'environnement. Pour cette raison, utiliser des systèmes de collecte adéquats afin d'éliminer les appareils hors d'usage.

## Instructions relatives aux ingrédients (REACH)

Les informations actuelles relatives aux ingrédients se trouvent sous :

[www.kaercher.com/REACH](http://www.kaercher.com/REACH)

## Niveaux de danger

### ⚠ DANGER

*Pour un danger immédiat qui peut avoir pour conséquence la mort ou des blessures corporelles graves.*

### ⚠ AVERTISSEMENT

*Pour une situation potentiellement dangereuse qui peut avoir pour conséquence des blessures corporelles graves ou la mort.*

### ⚠ PRÉCAUTION

*Remarque relative à une situation potentiellement dangereuse pouvant entraîner des blessures légères.*

### ATTENTION

*Remarque relative à une situation éventuellement dangereuse pouvant entraîner des dommages matériels.*

## Utilisation conforme

### ⚠ AVERTISSEMENT

*Cet appareil n'est pas conçu pour aspirer des poussières nocives.*

- Cet aspirateur est destiné au nettoyage à sec et au nettoyage par voie humide des sol et murs.
- Cet appareil convient à un usage industriel, par exemple dans le cadre d'hôtels, d'écoles, d'hôpitaux, d'usines, de magasins, de bureaux et d'agences de location.

## Éléments de l'appareil

- 1 Electrodes
- 2 Verrouillage du cache de filtre
- 3 Filtre plat de plis
- 4 Recouvrement du filtre
- 5 Flexible d'aspiration
- 6 Évacuation d'air, air de refroidissement du moteur
- 7 Tête d'aspiration
- 8 Récipient collecteur
- 9 Verrouillage de la tête d'aspiration
- 10 Roues directionnelles
- 11 Raccord d'aspiration
- 12 Buse pour sol
- 13 Tuyau d'aspiration
- 14 Prise de courant
- 15 Interrupteur principal
- 16 Poignée de transport
- 17 Bouton du nettoyage du filtre
- 18 Porte-tuyau
- 19 Support pour accessoires
- 20 Coude
- 21 Panier de filtrage principal (accessoire en option)
- 22 Support pour buse de sol
- 23 Câble d'alimentation
- 24 Sortie d'air, air de travail
- 25 Plaque signalétique
- 26 Support pour tubes d'aspiration
- 27 Support pour buse à joint

## Mise en service

### ATTENTION

*Le filtre à plis plats ne doit jamais être retiré durant l'aspiration.*

- ➔ Contrôler si le panier de filtrage principal (accessoire en option) est installé dans l'appareil.

### Modes de fonctionnement

- 1 Fonctionnement avec sac aspirateur
- 2 Fonctionnement sans sachet filtre

## Aspiration de poussières

- Pour l'aspiration de poussières fines, il faut utiliser en plus un sac filtrant en feutre ou un filtre à membrane (accessoire en option).

### Mise en place du sac filtrant en toile

Illustration **A**

- ➔ Déverrouiller et retirer la tête d'aspiration.
- ➔ Enficher le sac filtrant en feutre ou tirer le filtre à membrane (accessoire en option) au-dessus du bord du collecteur.
- ➔ Positionner la tête d'aspiration et la verrouiller.

### Passage de l'aspiration de l'eau à l'aspiration de poussières

#### ATTENTION

**Avant de passer de l'aspiration humide à l'aspiration à sec, il faut noter que : aspirer de la poussière sèche avec une cartouche de filtre mouillée peut boucher le filtre et le rendre inutilisable.**

- ➔ Il faut donc bien sécher un filtre mouillé avant de l'utiliser ou bien le remplacer par un filtre sec.
- ➔ Le cas échéant, remplacer le filtre (se référer au point 'Entretien et maintenance').

**Remarque :** Pour une aspiration de l'eau permanente, il est recommandé d'utiliser un filtre plissé plat PES (cf. systèmes filtrants).

## Aspiration humide

### Montage des lèvres en caoutchouc

Illustration **B**

- ➔ Démontez les bandes de brosse
- ➔ Montez les lèvres en caoutchouc.

**Remarque :** la face structurée des lèvres en caoutchouc doit être dirigée vers l'extérieur.

## Enlever le sac filtrant en toile

- Pour l'aspiration de salissures humides, il faut toujours retirer le sac filtrant en feutre ou le filtre à membrane (accès-soire en option).
- Il est recommandé d'utiliser un filtre papier spécial (humide) (voir systèmes de filtration).

## Généralités

- Pour l'aspiration de saletés humides avec le suceur plat (en option), ou bien si l'aspiration consiste surtout à aspirer de l'eau d'un réservoir, il est recommandé de ne pas activer la fonction "Nettoyage semi-automatique du filtre".
- L'appareil se met automatiquement hors marche lorsque le niveau de liquide maxi est atteint.
- **En cas de liquides non conducteurs (par exemple émulsion de perçage, huiles et graisses), l'appareil n'est pas mis hors marche lorsque le réservoir est plein. Le niveau de remplissage doit être contrôlé en permanence et le réservoir doit être vidé à temps.**
- À la fin de l'aspiration humide : nettoyer le filtre à plis plats en même temps que le filtre. Nettoyer les électrodes avec une brosse. Nettoyer le réservoir avec un chiffon humide et le sécher.

## Clip de fixation

### Illustration

Le flexible d'aspiration est doté d'un système à clip. Il est possible de raccorder tous les accessoires C-35/C-DN-35.

## Utilisation

### Mettre l'appareil en marche

- ➔ Brancher la fiche secteur.
- ➔ Mettre l'appareil en service au niveau de l'interrupteur principal.

## Travailler avec des outils électriques

### Uniquement pour les appareils avec prise de courant montée :

#### **DANGER**

*Risque de blessure et d'endommagement ! La prise n'est destinée qu'au raccord direct d'outils électriques sur l'aspirateur. Toute autre utilisation de la prise est interdite.*

- ➔ Brancher la fiche de secteur de l'outil électrique sur l'aspirateur.
- ➔ Mettre l'appareil en service au niveau de l'interrupteur principal.

L'aspirateur se trouve en mode veille.

**Remarque :** l'aspirateur est automatiquement mis en marche et hors marche avec l'outil électrique.

**Remarque :** l'aspirateur a une temporisation de démarrage d'au maximum 0,5 secondes et un temps de marche par inertie d'au maximum 15 secondes.

**Remarque :** Pour les données de branchement des outils électriques, voir les caractéristiques techniques.

#### Illustration

- ➔ Adapter l'adaptateur d'outil sur le raccordement de l'outil électrique.

#### Illustration

- ➔ Retirer le coude figurant sur le tuyau d'aspiration.
- ➔ Monter l'adaptateur d'outil sur le flexible d'aspiration.

#### Illustration

- ➔ Raccorder l'adaptateur d'outil sur l'outil électrique.

## Nettoyage semi-automatique du filtre

**Remarque :** un actionnement du nettoyage du filtre toutes les 5 à 10 minutes augmente la durée de vie du filtre à plis plats.

**Remarque :** la mise en service du nettoyage de filtre semi-automatique n'est possible que si l'appareil enclenché.

- Actionner 5x le bouton du nettoyage semi-automatique du filtre. Le filtre à plis plats est ainsi nettoyé par un courant d'air (bruit de pulsation).
- Nettoyage puissant (en cas d'encrassement particulièrement fort du filtre) : Fermer le tube d'aspiration ou le coude à la main et activer en même temps 5x les touches du nettoyage du filtre semi-automatique.

### Mise hors service de l'appareil

- Actionner 5x le bouton du nettoyage semi-automatique du filtre.
- Mettre l'appareil hors service au niveau de l'interrupteur principal.
- Retirer la fiche secteur.

### Après chaque mise en service

- Vider le réservoir.
- Nettoyer la partie intérieure et extérieure de l'appareil en l'aspirant et en l'essuyant avec un chiffon humide.

### Ranger l'appareil

Illustration 

- Conserver le flexible d'aspiration et le câble d'alimentation de la manière représentée.
- Entreposer l'appareil dans un endroit sec et le sécuriser contre toute utilisation non autorisée.

## Transport

### ⚠ **PRÉCAUTION**

*Risque de blessure et d'endommagement ! Respecter le poids de l'appareil lors du transport.*

- Retirer le tube d'aspiration avec la buse de sol du support. Pour transporter l'appareil, le saisir au niveau de la poignée et du tube d'aspiration.
- Sécuriser l'appareil contre les glissements ou les basculements selon les directives en vigueur lors du transport dans des véhicules.

## Entreposage

### ⚠ **PRÉCAUTION**

*Risque de blessure et d'endommagement ! Prendre en compte le poids de l'appareil à l'entreposage.*

Cet appareil doit uniquement être entreposé en intérieur.

## Entretien et maintenance

### ⚠ **DANGER**

*Avant d'effectuer tout type de travaux sur l'appareil, le mettre hors service et débrancher la fiche électrique.*

### Nettoyer le panier de filtrage principal (accessoire en option)

- Nettoyer la cartouche filtrante principale (lavable), le cas échéant à l'eau courante.

### **ATTENTION**

*Risque d'endommagement ! Ne jamais insérer le sac filtrant principal mouillé.*

### Remplacement du filtre à plis plats

- Déverrouiller et retirer la tête d'aspiration.
- Faire tourner la tête d'aspiration de 180 ° et la déposer.
- Desserrer les verrouillages du cache de filtre.
- Ouvrir le recouvrement du filtre.
- Remplacer le filtre à plis plats.
- Refermer le couvercle du filtre.
- Enclencher les verrouillages du cache de filtre.
- Positionner la tête d'aspiration et la verrouiller.

### Nettoyage des électrodes

- Déverrouiller et retirer la tête d'aspiration.
- Nettoyer les électrodes avec une brosse.
- Positionner la tête d'aspiration et la verrouiller.

## Assistance en cas de panne

### **⚠ DANGER**

*Avant d'effectuer tout type de travaux sur l'appareil, le mettre hors service et débrancher la fiche électrique.*

### **La turbine d'aspiration ne fonctionne pas**

- Vérifier la prise et le fusible de l'alimentation électrique.
- Vérifier le câble d'alimentation, la fiche secteur, les électrodes et éventuellement la prise de l'appareil.
- Allumer l'appareil.

### **Turbine d'aspiration se met hors marche**

- Vider le réservoir.

### **Turbine d'aspiration ne se remet pas en marche après avoir vidé la cuve**

- Mettre l'appareil hors marche et attendre 5 secondes avant de le remettre en marche.
- Nettoyer les électrodes ainsi que l'espace libre entre les électrodes à l'aide d'une brosse.

### **La force d'aspiration diminue**

- Déboucher la buse d'aspiration, le tuyau d'aspiration, le flexible d'aspiration ou le filtre plat à plis.
- Remplacer le sac filtrant en feutre.
- Nettoyer le panier de filtrage principal (accessoire en option) sous l'eau courante.
- Actionner 5x le bouton du nettoyage semi-automatique du filtre pendant que l'appareil est enclenché.
- Enclencher correctement le recouvrement de filtre.
- Nettoyer le filtre à membrane (accessoire spécial) à l'eau courante ou le remplacer.
- Remplacer le filtre à plis plats.

### **De la poussière s'échappe lors de l'aspiration**

- Contrôler/corriger la position de montage correcte du filtre à plis plat.
- Remplacer le filtre à plis plats.
- Insérer le panier de filtrage principal non endommagé (accessoire en option).

### **Dispositif automatique de coupure (aspiration humide) ne se déclenche pas**

- Nettoyer les électrodes ainsi que l'espace libre entre les électrodes à l'aide d'une brosse.
- Contrôler en permanence le niveau de remplissage en cas de liquides non conducteurs.

### **Le nettoyage semi-automatique de filtre ne fonctionne pas**

- Le flexible d'aspiration n'est pas raccordé.

### **Le nettoyage semi-automatique de filtre ne se coupe pas**

- Informer le service après-vente.

### **Le nettoyage semi-automatique de filtre ne se laisse pas mettre en service**

- Informer le service après-vente.

### **Service après-vente**

**Si la panne ne peut être réparée, l'appareil doit être contrôlé par le service après-vente.**

## Garantie

Dans chaque pays, les conditions de garantie en vigueur sont celles publiées par notre société de distribution responsable. Les éventuelles pannes sur l'appareil sont réparées gratuitement dans le délai de validité de la garantie, dans la mesure où celles-ci relèvent d'un défaut matériel ou d'un vice de fabrication. En cas de recours en garantie, adressez-vous à votre revendeur ou au service après-vente agréé le plus proche munis de votre preuve d'achat.

## Accessoires et pièces de rechange

N'utiliser que des accessoires et pièces de rechange d'origine, ils garantissent le bon fonctionnement de l'appareil.

Vous trouverez des informations relatives aux accessoires et pièces de rechange sur [www.kaercher.com](http://www.kaercher.com).

## Déclaration UE de conformité

Nous certifions par la présente que la machine spécifiée ci-après répond de par sa conception et son type de construction ainsi que de par la version que nous avons mise sur le marché aux prescriptions fondamentales stipulées en matière de sécurité et d'hygiène par les directives européennes en vigueur. Toute modification apportée à la machine sans notre accord rend cette déclaration invalide.

**Produit:** Aspirateur à sec et par voie humide

**Type:** 1.378-xxx

**Directives européennes en vigueur :**

2006/42/CE (+2009/127/CE)

2014/30/UE

2011/65/UE

**Normes harmonisées appliquées :**

EN 55014-1: 2006+A1: 2009+A2: 2011

EN 55014-2: 2015

EN 60335-1

EN 60335-2-69

EN 61000-3-2: 2014

EN 61000-3-3: 2013

EN 62233: 2008

EN 50581

**Normes nationales appliquées :**

-

### 5.957-376

Les soussignés agissent sur ordre et sur procuration de la Direction commerciale.

  
H. Jenner

Chief Executive Officer

  
S. Reiser

Head of Approbation

Responsable de la documentation:

S. Reiser

Alfred Kärcher GmbH Co. KG

Alfred-Kärcher-Str. 28 - 40

71364 Winnenden (Germany)

Téléphone : +49 7195 14-0

Télécopieur : +49 7195 14-2212

Winnenden, 2017/01/01



## Caractéristiques techniques

		NT 20/1 Ap	NT 20/1 Ap Te
Tension du secteur	V	220-240	220-240
Fréquence	Hz	1~ 50-60	1~ 50-60
Puissance maximale	W	1380	EU: 3580 GB: 3000 CH: 2300
Puissance nominale	W	1200	1200
Capacité de la cuve	l	20	20
Capacité de liquide	l	6	6
Débit d'air (max.)	l/s	74	74
Dépression (max.)	kPa (mbar)	25,4 (254)	25,4 (254)
Branchement des outils électriques	W	--	EU: 100-2200 GB: 100-1800 CH: 100-1100
Type de protection	--	IPX4	IPX4
Classe de protection		II	--
	--	--	I
Raccord du flexible d'aspiration (C-DN/ C-ID)	mm	35	35
Longueur x largeur x hauteur	mm	440 x 380 x 470	440 x 380 x 470
Poids de fonctionnement typique	kg	8,5	8,5
Température ambiante (max.)	°C	+40	+40

### Valeurs définies selon EN 60335-2-69

Niveau de pression acoustique $L_{pA}$	dB(A)	66	66
Incertitude $K_{pA}$	dB(A)	1	1
Valeur de vibrations bras-main	m/s <sup>2</sup>	<2,5	<2,5
Incertitude K	m/s <sup>2</sup>	0,2	0,2

Câble d'alimentation		H05VV-F 2x1,0 mm <sup>2</sup>	
Ap	Référence	Longueur de câble	
EU	4.649-088.0	6 m	
GB	4.649-091.0	6 m	
CH	4.649-090.0	6 m	

Câble d'alimentation		H05VV-F 3x1,5 mm <sup>2</sup>	
Ap Te	Référence	Longueur de câble	
EU	4.649-089.0	6 m	
GB	4.649-093.0	6 m	
CH	4.649-092.0	6 m	



Prima di utilizzare l'apparecchio per la prima volta, leggere le presenti istruzioni originali, seguirle e conservarle per un uso futuro o in caso di rivendita dell'apparecchio.

- Prima di procedere alla prima messa in funzione leggere tassativamente le norme di sicurezza n. 5.956-249.0!
- La mancata osservanza delle istruzioni d'uso e delle norme di sicurezza può causare danni all'apparecchio e presentare pericoli per l'utilizzatore e le altre persone.
- Eventuali danni da trasporto vanno comunicati immediatamente al proprio rivenditore.

## Indice

Protezione dell'ambiente. . . . .	IT	1
Livelli di pericolo . . . . .	IT	1
Uso conforme a destinazione . . . . .	IT	1
Parti dell'apparecchio . . . . .	IT	2
Messa in funzione . . . . .	IT	2
Uso . . . . .	IT	3
Trasporto . . . . .	IT	4
Supporto . . . . .	IT	4
Cura e manutenzione . . . . .	IT	4
Guida alla risoluzione dei guasti	IT	4
Garanzia . . . . .	IT	5
Accessori e ricambi . . . . .	IT	5
Dichiarazione di conformità UE	IT	6
Dati tecnici . . . . .	IT	7

## Protezione dell'ambiente

	Tutti gli imballaggi sono riciclabili. Gli imballaggi non vanno gettati nei rifiuti domestici, ma consegnati ai relativi centri di raccolta.
	Gli apparecchi dismessi contengono materiali riciclabili preziosi e vanno consegnati ai relativi centri di raccolta. Batterie, olio e sostanze simili non devono essere dispersi nell'ambiente. Si prega quindi di smaltire gli apparecchi dismessi mediante i sistemi di raccolta differenziata.

### Avvertenze sui contenuti (REACH)

Informazioni aggiornate sui contenuti sono disponibili all'indirizzo:

**[www.kaercher.com/REACH](http://www.kaercher.com/REACH)**

## Livelli di pericolo

### **⚠ PERICOLO**

*Per un rischio imminente che determina lesioni gravi o la morte.*

### **⚠ AVVERTIMENTO**

*Per una situazione di rischio possibile che potrebbe determinare lesioni gravi o la morte.*

### **⚠ PRUDENZA**

*Indica una probabile situazione pericolosa che potrebbe causare lesioni leggere.*

### **ATTENZIONE**

*Indica una probabile situazione pericolosa che potrebbe determinare danni alle cose.*

## Uso conforme a destinazione

### **⚠ AVVERTIMENTO**

*L'apparecchio non si adatta all'aspirazione di polveri dannose alla salute.*

- Questo aspiratore è destinato alla pulizia a secco/umido di pavimenti o pareti.
- Questo apparecchio si adatta all'uso professionale, ad esempio in alberghi, scuole, ospedali, fabbriche, negozi e uffici.

## Parti dell'apparecchio

- 1 Elettrodi
- 2 Bloccaggio del coperchio filtro
- 3 Filtro plissettato piatto
- 4 Coperchio del filtro
- 5 Tubo flessibile di aspirazione
- 6 Fuoriuscita d'aria, aria di raffreddamento motore
- 7 Testa aspirante
- 8 Contenitore sporczia
- 9 Dispositivo di blocco della testa di aspirazione
- 10 Ruota pivottante
- 11 Raccordo di aspirazione
- 12 Bocchetta pavimenti
- 13 Tubo rigido di aspirazione
- 14 Presa elettrica
- 15 Interruttore principale
- 16 Maniglia trasporto
- 17 Pulsante per la pulizia del filtro
- 18 Portatubo
- 19 Sostegno per accessori
- 20 Gomito
- 21 Cestello del filtro principale (accessorio speciale)
- 22 Sostegno per bocchetta per pavimenti
- 23 Cavo di alimentazione
- 24 Fuoriuscita d'aria, aria d'esercizio
- 25 Targhetta
- 26 Sostegno per tubi di aspirazione
- 27 Sostegno per bocchetta per fughe

## Messa in funzione

### ATTENZIONE

*Non rimuovere mai il filtro plissettato piatto durante l'aspirazione.*

- ➔ Verificare se il cesto del filtro principale (accessorio speciale) è inserito nell'apparecchio.

### Modalità operative

- 1 Funzionamento con sacchetto filtro
- 2 Funzionamento senza sacchetto filtro

## Aspirazione a secco

- Per l'aspirazione di polvere fine può essere aggiuntivamente utilizzato un sacchetto filtro a vello oppure un filtro a membrana (accessorio speciale).

### Montare il sacchetto filtro plissettato

Figura 

- ➔ Sbloccare e staccare la testa aspirante.
- ➔ Infilare il sacchetto filtro plissettato oppure infilare il filtro a membrana (accessorio speciale) sopra il bordo del contenitore.
- ➔ Rimettere la testa aspirante e bloccarla.

### Cambio dall'aspirazione di liquidi all'aspirazione a secco

#### ATTENZIONE

**Al cambio da aspirazione di liquidi ad aspirazione a secco tenere presente quanto segue:**

*L'aspirazione di polvere secca quando la cartuccia del filtro è bagnata ottura il filtro e può renderlo inutilizzabile.*

- ➔ Far asciugare bene il filtro bagnato prima dell'uso oppure sostituirlo con uno asciutto.
- ➔ Sostituire il filtro quando necessario seguendo le istruzioni riportate al punto "Cura e manutenzione".

**Indicazione:** Per l'aspirazione di liquidi permanente si consiglia di utilizzare un filtro plissettato piatto PES (vedi Sistemi filtro).

## Aspirazione ad umido

### Montaggio dei labbri di gomma

Figura 

- ➔ Smontare il nastro con setole.
- ➔ Montare i labbri di gomma.

**Avviso:** Il lato dei labbri in gomma con la trama deve essere rivolto verso l'esterno.

### Rimuovere il sacchetto filtro plissettato

- Per l'aspirazione di sporco liquido occorre rimuovere sempre il sacchetto filtro a vello o il filtro a membrana (accessorio speciale).
- Si consiglia di utilizzare un sacchetto filtro speciale (per liquidi) (vedi sistemi di filtraggio).

## Norme generali

- Per l'aspirazione di liquidi con la boccetta per imbottiture (opzionale) o fuge oppure per aspirare soprattutto acqua da un recipiente, si consiglia non azionare il tasto della funzione "Pulizia semiautomatica del filtro".
- Appena raggiunto il livello massimo di liquido, l'apparecchio si disinserisce automaticamente.
- **In caso di liquidi non conduttori (per esempio emulsioni per lavori con trapano, oli e grassi) l'apparecchio non viene spento a serbatoio pieno. Controllare costantemente il livello del serbatoio e svuotarlo in tempo.**
- I termine dell'aspirazione di liquidi: Pulire il filtro plissettato piatto con il prodotto per la pulizia del filtro. Pulire gli elettrodi con una spazzola. Pulire il serbatoio con un panno umido ed asciugare.

## Collegamento a clip

Figura 

Il canale di aspirazione è dotato di un sistema a clip. Tutti gli accessori C-35/C-DN-35 possono essere collegati.

## Uso

### Accendere l'apparecchio

- ➔ Inserire la spina di alimentazione.
- ➔ Attivare l'apparecchio dall'interruttore principale.

### Lavori con utensili elettrici

**Solo per apparecchi con presa integrata:**

#### **PERICOLO**

*Pericolo di lesioni e di danneggiamento! La presa è indicata per il collegamento diretto di utensili elettrici all'aspiratore. Qualsiasi altro utilizzo non è consentito.*

- ➔ Inserire la spina dell'utensile elettrico nella presa dell'aspiratore.
- ➔ Attivare l'apparecchio dall'interruttore principale.

L'aspiratore è in stand-by.

**Avviso:** L'aspiratore viene inserito e disinserito automaticamente con l'utensile elettrico.

**Avviso:** L'aspiratore ha un ritardo di avviamento di 0,5 secondi ed un tempo di funzionamento inerziale di 15 secondi.

**Avviso:** Il valore di alimentazione degli utensili elettrici sono indicati nel capitolo "Dati tecnici".

Figura 

➔ Adeguare l'adattatore utensile all'attacco dell'utensile elettrico.

Figura 

➔ Rimuovere il gomito dal tubo flessibile di aspirazione.

➔ Montare l'adattatore utensile al tubo flessibile di aspirazione.

Figura 

➔ Collegare l'adattatore all'utensile elettrico.

## Pulizia semiautomatica del filtro

**Avviso:** Una pulizia del filtro ogni 5-10 minuti aumenta la durata d'uso del filtro plissettato piatto.

**Avviso:** L'attivazione della pulizia semiautomatica del filtro è possibile solo con il dispositivo attivato.

- ➔ Premere per 5 volte il tasto della pulizia semiautomatica del filtro. In questo modo il filtro plissettato piatto viene pulito con un colpo d'aria (rumore di pulsazione).
- ➔ Pulitura power (con filtro particolarmente sporco): Chiudere a mano il tubo di aspirazione e/o il gomito e contemporaneamente premere per 5 volte il tasto della pulizia semiautomatica del filtro.

## Spegnere l'apparecchio

- ➔ Premere per 5 volte il tasto della pulizia semiautomatica del filtro.
- ➔ Disattivare l'apparecchio dall'interruttore principale.
- ➔ Staccare la spina.

## A lavoro ultimato

- Svuotare il serbatoio.
- Pulire l'apparecchio all'interno e all'esterno aspirando e passando la superficie con un panno umido.

## Deposito dell'apparecchio

Figura 

- Conservare il tubo flessibile di aspirazione ed il cavo di alimentazione secondo quanto illustrato nella figura.
- Depositare l'apparecchio in un luogo asciutto e proteggerlo contro l'uso non autorizzato.

## Trasporto

### **PRUDENZA**

*Pericolo di lesioni e di danneggiamento! Rispettare il peso dell'apparecchio durante il trasporto.*

- Rimuovere dal supporto il tubo di aspirazione con la bocchetta per pavimenti. Per trasportare l'apparecchio tenere l'apposito manico ed il tubo di aspirazione.
- Per il trasporto in veicoli, assicurare l'apparecchio secondo le direttive in vigore affinché non possa scivolare e ribaltarsi.

## Supporto

### **PRUDENZA**

*Pericolo di lesioni e di danneggiamento! Rispettare il peso dell'apparecchio durante la conservazione.*

Questo apparecchio può essere conservato solo in ambienti interni.

## Cura e manutenzione

### **PERICOLO**

*Disattivare l'apparecchio ed estrarre la spina di alimentazione prima di effettuare interventi sull'apparecchio.*

## Pulitura del cestello del filtro principale (accessorio speciale)

- Pulire il cesto del filtro principale (lavabile) all'occorrenza sotto acqua corrente.

### **ATTENZIONE**

*Rischio di danneggiamento. Il cesto del filtro principale non deve essere inserito mai bagnato.*

## Sostituzione del filtro plissettato piatto

- Sbloccare e staccare la testa aspirante.
- Ruotare la testa aspirante di 180° e depositarla.
- Allentare i bloccaggi del coperchio filtro.
- Aprire il coperchio del filtro.
- Sostituire il filtro plissettato piatto.
- Richiudere il coperchio del filtro.
- Innestare i bloccaggi del coperchio filtro.
- Rimettere la testa aspirante e bloccarla.

## Pulizia degli elettrodi

- Sbloccare e staccare la testa aspirante.
- Pulire gli elettrodi con una spazzola.
- Rimettere la testa aspirante e bloccarla.

## Guida alla risoluzione dei guasti

### **PERICOLO**

*Disattivare l'apparecchio ed estrarre la spina di alimentazione prima di effettuare interventi sull'apparecchio.*

## La turbina di aspirazione non funziona

- Controllare la presa e il fusibile dell'alimentazione di corrente.
- Verificare il cavo e la spina di rete, gli elettrodi ed eventualmente la presa dell'apparecchio.
- Accendere l'apparecchio.

## La turbina di aspirazione si spegne

- Svuotare il serbatoio.

### **La turbina di aspirazione non si reinserisce dopo aver svuotato il serbatoio**

- Spegnere l'apparecchio e attendere 5 secondi; riaccenderlo dopo 5 secondi.
- Pulire gli elettrodi ed i relativi interstizi con una spazzola.

### **La forza aspirante diminuisce**

- Rimuovere eventuali otturazioni dalla bocchetta di aspirazione, dal tubo rigido di aspirazione o dal filtro plissettato piatto.
- Cambiare il sacchetto filtro a vello.
- Pulire il cestello del filtro principale (accessorio speciale) sotto acqua corrente.
- Premere per 5 volte il tasto della pulizia semiautomatica del filtro con l'apparecchio acceso.
- Far innestare correttamente il coperchio del filtro.
- Pulire ed eventualmente sostituire il filtro a membrana (accessorio optional) sotto acqua corrente.
- Sostituire il filtro plissettato piatto.

### **Fuoriuscita di polvere durante l'aspirazione**

- Verificare/correggere il posizionamento corretto del filtro plissettato piatto.
- Sostituire il filtro plissettato piatto.
- Inserire un cestello del filtro principale (accessorio speciale) non danneggiato.

### **Il dispositivo automatico di disinserimento (aspirazione di liquidi) è difettoso**

- Pulire gli elettrodi ed i relativi interstizi con una spazzola.
- Controllare costantemente il livello di riempimento in caso di liquidi non conduttori.

### **Il dispositivo di pulizia semiautomatico del filtro non funziona**

- Tubo flessibile di aspirazione non collegato.

### **Il dispositivo di pulizia semiautomatico del filtro non si disattiva**

- Informare il servizio assistenza clienti.

### **Impossibile attivare la pulizia semiautomatica del filtro**

- Informare il servizio assistenza clienti.

### **Servizio assistenza**

**Se il guasto persiste, rivolgersi al servizio di assistenza clienti per un controllo.**

## **Garanzia**

Le condizioni di garanzia valgono nel rispettivo paese di pubblicazione da parte della nostra società di vendita competente. Entro il termine di garanzia eliminiamo gratuitamente eventuali guasti all'apparecchio, se causati da difetto di materiale o di produzione. Nei casi previsti dalla garanzia si prega di rivolgersi al proprio rivenditore, oppure al più vicino centro di assistenza autorizzato, esibendo lo scontrino di acquisto.

## **Accessori e ricambi**

Utilizzando solamente accessori e ricambi originali, si garantisce un funzionamento sicuro e privo di disturbi dell'apparecchio. Si possono trovare informazioni riguardo ad accessori e ricambi su [www.kaercher.com](http://www.kaercher.com).

# Dichiarazione di conformità UE

Con la presente si dichiara che la macchina qui di seguito indicata, in base alla sua concezione, al tipo di costruzione e nella versione da noi introdotta sul mercato, è conforme ai requisiti fondamentali di sicurezza e di sanità delle direttive UE. In caso di modifiche apportate alla macchina senza il nostro consenso, la presente dichiarazione perde ogni validità.

**Prodotto:** Aspiratore solidi-liquidi

**Modelo:** 1.378-xxx

## **Direttive UE pertinenti**

2006/42/CE (+2009/127/CE)

2014/30/UE

2011/65/UE

## **Norme armonizzate applicate**

EN 55014-1: 2006+A1: 2009+A2: 2011

EN 55014-2: 2015

EN 60335-1

EN 60335-2-69

EN 61000-3-2: 2014

EN 61000-3-3: 2013

EN 62233: 2008

EN 50581

## **Norme nazionali applicate**

-

## **5.957-376**

I firmatari agiscono su incarico e con la procura dell'amministrazione.



H. Jenner  
Chief Executive Officer



S. Reiser  
Head of Approbation

Responsabile della documentazione:

S. Reiser

Alfred Kärcher GmbH & Co. KG

Alfred-Kärcher-Str. 28 - 40

71364 Winnenden (Germany)

Tel.: +49 7195 14-0

Fax: +49 7195 14-2212

Winnenden, 2017/01/01

## Dati tecnici

		NT 20/1 Ap	NT 20/1 Ap Te
Tensione di rete	V	220-240	220-240
Frequenza	Hz	1~ 50-60	1~ 50-60
Potenza max.	W	1380	EU: 3580 GB: 3000 CH: 2300
Potenza nominale	W	1200	1200
Capacità serbatoio	l	20	20
Quantità di riempimento di liquido	l	6	6
Quantità d'aria (max.)	l/s	74	74
Sotto pressione (max.)	kPa (mbar)	25,4 (254)	25,4 (254)
Valore di alimentazione degli utensili elettrici	W	--	EU: 100-2200 GB: 100-1800 CH: 100-1100
Protezione	--	IPX4	IPX4
Grado di protezione		II	--
	--	--	I
Attacco per tubo di aspirazione (C-DN/ C-ID)	mm	35	35
Lunghezza x larghezza x Altezza	mm	440 x 380 x 470	440 x 380 x 470
Peso d'esercizio tipico	kg	8,5	8,5
Temperatura ambiente (max.)	°C	+40	+40

### Valori rilevati secondo EN 60335-2-69

Pressione acustica $L_{pA}$	dB(A)	66	66
Dubbio $K_{pA}$	dB(A)	1	1
Valore di vibrazione mano-braccio	m/s <sup>2</sup>	<2,5	<2,5
Dubbio K	m/s <sup>2</sup>	0,2	0,2

<b>Cavo di alimentazione</b>	H05VV-F 2x1,0 mm <sup>2</sup>	
<b>Ap</b>	Codice componente	Lunghezza cavo
EU	4.649-088.0	6 m
GB	4.649-091.0	6 m
CH	4.649-090.0	6 m

<b>Cavo di alimentazione</b>	H05VV-F 3x1,5 mm <sup>2</sup>	
<b>Ap Te</b>	Codice componente	Lunghezza cavo
EU	4.649-089.0	6 m
GB	4.649-093.0	6 m
CH	4.649-092.0	6 m





Lees vóór het eerste gebruik van uw apparaat deze originele gebruiksaanwijzing, ga navenant te werk en bewaar hem voor later gebruik of voor een latere eigenaar.

- Voor de eerste inbedrijfstelling veiligheidsinstructies nr. 5.956-249.0 in elk geval lezen!
- Bij veronachtzaming van de gebruiksaanwijzing en de veiligheidsaanwijzingen kan schade aan het apparaat ontstaan, en gevaar voor gebruikers en andere personen.
- Bij transportschade onmiddellijk de handelaar op de hoogte brengen.

## Inhoudsopgave

Zorg voor het milieu . . . . .	NL	1
Gevarenniveaus . . . . .	NL	1
Reglementair gebruik . . . . .	NL	1
Apparaat-elementen . . . . .	NL	2
Inbedrijfstelling . . . . .	NL	2
Bediening . . . . .	NL	3
Vervoer . . . . .	NL	4
Opslag . . . . .	NL	4
Onderhoud . . . . .	NL	4
Hulp bij storingen . . . . .	NL	4
Garantie . . . . .	NL	5
Toebehoren en reserveonderdelen . . . . .	NL	5
EU-conformiteitsverklaring . . .	NL	6
Technische gegevens . . . . .	NL	7

## Zorg voor het milieu



Het verpakkingsmateriaal is herbruikbaar. Deponeer het verpakkingsmateriaal niet bij het huishoudelijk afval, maar bied het aan voor hergebruik.



Onbruikbaar geworden apparaten bevatten waardevolle materialen die geschikt zijn voor hergebruik. Lever de apparaten daarom in bij een inzamelpunt voor herbruikbare materialen. Batterijen, olie en dergelijke stoffen mogen niet in het milieu belanden. Verwijder overbodig geworden apparatuur daarom via geschikte inzamelpunten.

## Aanwijzingen betreffende de inhoudsstoffen (REACH)

Huidige informatie over de inhoudsstoffen vindt u onder:

[www.kaercher.com/REACH](http://www.kaercher.com/REACH)

## Gevarenniveaus

### ⚠ **GEVAAR**

*Voor een onmiddellijk dreigend gevaar dat leidt tot ernstige en zelfs dodelijke lichamelijke letsels.*

### ⚠ **WAARSCHUWING**

*Voor een mogelijks gevaarlijke situatie die zou kunnen leiden tot ernstige en zelfs dodelijke lichamelijke letsels.*

### ⚠ **VOORZICHTIG**

*Verwijzing naar een mogelijk gevaarlijke situatie die tot lichte verwondingen kan leiden.*

### **LET OP**

*Verwijzing naar een mogelijke gevaarlijke situatie die tot materiele schade kan leiden.*

## Reglementair gebruik

### ⚠ **WAARSCHUWING**

*Het apparaat is niet geschikt voor het opzuigen van voor de gezondheid schadelijke stoffen.*

- Deze zuiger is voor het natte en droge reinigen van vloer- en muuroppervlakken bestemd.
- Dit apparaat is geschikt voor industrieel gebruik, zoals bijvoorbeeld in hotels, scholen, ziekenhuizen, fabrieken, winkels, kantoorgebouwen en verhuurkantoren.

## Apparaat-elementen

- 1 Elektroden
- 2 Vergrendeling van de filterafdekking
- 3 Vlak harmonicafilter
- 4 Filterafdekking
- 5 Zuigslang
- 6 Luchtuitlaat, motor-koellucht
- 7 Zuigkop
- 8 Vuilreservoir
- 9 Vergrendeling van de zuigkop
- 10 Zwenkwiel
- 11 Luchtinlaatleidingen
- 12 Vloersproeier
- 13 Zuigbuis
- 14 Contactdoos
- 15 Hoofdschakelaar
- 16 Handgreep
- 17 Knop van de filterreiniging
- 18 Slanghouder
- 19 Houder voor accessoires
- 20 Elleboog
- 21 Hoofdfiltermand (bijzondere toebehoren)
- 22 Houder voor vloersproeier
- 23 Netkabel
- 24 Luchtuitstroming, werkluicht
- 25 Typeplaatje
- 26 Houder voor zuigbuizen
- 27 Houder voor voegsproeier

## Inbedrijfstelling

### LET OP

*Bij het zuigen mag de vlakvouwfilter nooit verwijderd worden.*

- ➔ Controleer of de hoofdfiltermand (bijzondere toebehoren) in het apparaat is gestoken.

## Bedrijfsmodi

- 1 Werking met filterzak
- 2 Gebruik zonder filterzak

## Droogzuigen

- Bij het opzuigen van fijn stof kan tevens een vliesfilterzak of een membraanfilter (bijzondere toebehoren) gebruikt worden.

### Filterzak aanbrengen

Afbeelding 

- ➔ Zuigkop ontgrendelen en wegnemen.
- ➔ Breng de vliesfilterzak of membraanfilter (bijzondere toebehoren) over de reservoirrand aan.
- ➔ Zuigkop eropzetten en vergrendelen.

### Omschakeling van nat- naar droogzuigen

#### LET OP

#### **Opletten bij wisselen van nat- naar droogzuigen:**

*zuigen van droog stof met nat filterelement verstoort de filter en kan deze onbruikbaar maken.*

- ➔ Nat filter vóór gebruik goed drogen of door een droog vervangen.
- ➔ Indien nodig de filter vervangen zoals beschreven in punt "Instandhouding en onderhoud".

**Instructie:** Bij continu natzuigen raden wij aan om een vlakke PES-harmonicafilter te gebruiken (zie Filtersystemen).

## Natzuigen

### Inbouw rubber lippen

Afbeelding 

- ➔ Borstelstrook demonteren.
- ➔ Rubber strippen inbouwen.

**Aanwijzing:** De gestructueerde kant van de rubber strippen moet naar buiten wijzen.

### Filterzak verwijderen

- Bij het opzuigen van nat vuil moet de vliesfilterzak of membraanfilter (bijzondere toebehoren) altijd verwijderd worden.
- Wij raden u aan een speciale filterzak (nat) te gebruiken (zie filtersystemen).

## Algemeen

- Bij het opzuigen van nat vuil met de kussensproeier (optie) of voegen-sproeier, meer bepaald wanneer overwegend water uit een reservoir opgezogen wordt, wordt aanbevolen de toets van de functie "Halfautomatische Filterreiniging" niet te gebruiken.
- Bij het bereiken van de max. vulstand schakelt het apparaat automatisch uit.
- **Bij niet geleidende vloeistoffen (b.v. booremulsie, oliën en vetten) wordt het toestel bij een volle container niet uitschakeld. De vulstand moet voortdurend gecontroleerd worden en de container moet tijdig geleegd worden.**
- Na het stoppen met natzuigen: Vlakvouwfilter samen met de filterreiniging schoonmaken. Elektrodes met een borstel schoonmaken. Reservoir met een vochtige doek schoonmaken en afdrogen.

## Clipverbinding

Afbeelding 

De zuigslang is van een clip-systeem voorzien. Alle C-35/C-DN-35 accessoires kunnen worden aangesloten.

## Bediening

### Apparaat inschakelen

- ➔ Steek de netstekker in de contactdoos.
- ➔ Schakel het apparaat aan de hoofdschakelaar in.

### Werken met elektrische werktuigen

**Enkel bij apparaten met ingebouwde contactdoos:**

**⚠ GEVAAR**

*Gevaar voor letsels en beschadigingen! Het stopcontact is alleen voor de rechtstreekse aansluiting van elektrisch gereedschap aan de zuiger bestemd. Ieder ander gebruik van het stopcontact is niet toegestaan.*

- ➔ Stroomstekker van het elektrische werktuig aan de zuiger insteken.
- ➔ Schakel het apparaat aan de hoofdschakelaar in.

De zuiger bevindt zich in de standby-modus.

**Aanwijzing:** De zuiger wordt met het elektrische gereedschap automatisch in- en uitgeschakeld.

**Aanwijzing:** De zuiger heeft een aanloopvertraging van max. 0,5 seconden en een nalooptijd van max. 15 seconden.

**Aanwijzing:** Voor vermogensaansluitwaarde van het elektrische gereedschap, zie Technische gegevens.

Afbeelding 

- ➔ Pas de gereedschapsadapter aan de aansluiting van het elektrisch gereedschap aan.

Afbeelding 

- ➔ Elleboog aan de zuigslang verwijderen.
- ➔ Monteer de gereedschapsadapter op de zuigslang.

Afbeelding 

- ➔ Sluit de gereedschapsadapter aan op het elektrische gereedschap.

### Halfautomatische filterreiniging

**Instructie:** Een activering van de filterreiniging alle 5-10 minuten, verhoogt de levensduur van de vlakvouwfilter.

**Instructie:** Het inschakelen van de automatische filterreiniging is alleen mogelijk bij een ingeschakeld toestel.

- ➔ Knop van de halfautomatische filterreiniging 5x indrukken. De vlakvouwfilter wordt dan gereinigd door een luchtstoot (pulserend geluid).
- ➔ Power-reiniging (bij bijzonder sterke verontreiniging van de filter): zuigbuis c.q. elleboog met de hand afsluiten en tegelijkertijd de knop van de der halfautomatische filterreiniging 5x indrukken.

## Apparaat uitschakelen

- Toets van de halfautomatische filterreiniging 5x gebruiken.
- Schakel het apparaat aan de hoofdschakelaar uit.
- Netstekker uittrekken.

## Na elk bedrijf

- Reservoir leegmaken.
- Apparaat aan de binnen- en buitenkant reinigen door afzuigen en afvegen met een vochtige doek.

## Apparaat opslaan

Afbeelding 

- Zuigslang en stroomkabel bewaren in overeenstemming met de afbeelding.
- Apparaat in een droge ruimte plaatsen en beveiligen tegen onbevoegd gebruik.

## Vervoer

### **⚠ VOORZICHTIG**

*Gevaar voor letsels en beschadigingen! Houd bij het transport rekening met het gewicht van het apparaat.*

- Zuigbuis met vloerkop uit de houder nemen. Draag het apparaat aan de draaggreep en aan de zuigbuis.
- Bij het transport in voertuigen moet het apparaat conform de geldige richtlijnen beveiligd worden tegen verschuiven en kantelen.

## Opslag

### **⚠ VOORZICHTIG**

*Gevaar voor letsel en beschadiging! Het gewicht van het apparaat bij opbergen in acht nemen.*

Het apparaat mag alleen binnen worden opgeborgen.

## Onderhoud

### **⚠ GEVAAR**

*Bij alle werkzaamheden aan het apparaat, het apparaat uitschakelen en de netstekker uittrekken.*

### Hoofdfiltermand (bijzondere toebehoren) reinigen

- Hoofdfiltermand (wasbaar) indien nodig onder stromend water reinigen.

### **LET OP**

*Gevaar voor beschadiging! Hoofdfilterkorf nooit nat erin zetten.*

### Vlakvouwfilter vervangen

- Zuigkop ontgrendelen en wegnemen.
- Zuigkop 180° draaien en wegleggen.
- Maak de vergrendeling van de filterafdekking los.
- Filterafdekking openen.
- Vlakvouwfilter vervangen.
- Filterafdekking opnieuw sluiten.
- Laat de vergrendelingen van de filterafdekking vastklikken.
- Zuigkop eropzetten en vergrendelen.

### Elektrodes reinigen

- Zuigkop ontgrendelen en wegnemen.
- Elektrodes met een borstel schoonmaken.
- Zuigkop eropzetten en vergrendelen.

## Hulp bij storingen

### **⚠ GEVAAR**

*Bij alle werkzaamheden aan het apparaat, het apparaat uitschakelen en de netstekker uittrekken.*

### Zuigturbine start niet

- Stekker en zekering van de stroomvoorziening controleren.
- Stroomkabel, stekker, elektroden en eventueel contactdoos van het apparaat controleren.
- Apparaat inschakelen.

### Zuigturbine schakelt uit

- Reservoir leegmaken.

### **Zuigturbine start na het legen van de container niet opnieuw**

- Apparaat uitschakelen en 5 seconden wachten, na 5 seconden weer aanzetten.
- Elektrodes en de tussenruimte van de elektrodes met een borstel schoonmaken.

### **Zuigkracht wordt minder**

- Verstoppingen uit zuigmondstuk, zuigbuis, zuigslang of vlakvouwfilter weghalen.
- Vervang de vliesfilterzak.
- Reinig de hoofdfiltermand (bijzondere toebehoren) onder stromend water.
- Knop van de halfautomatische filterreiniging 5x indrukken bij een ingeschakeld apparaat.
- Filterafdekking goed vastklikken.
- Membraanfilter (extra toebehoren) met stromend water reinigen en/of vervangen.
- Vlakvouwfilter vervangen.

### **Er ontsnapt stof bij het zuigen**

- Correcte montagepositie van de vlakvouwfilter controleren/corrigeren.
- Vlakvouwfilter vervangen.
- Breng de onbeschadigde hoofdfiltermand (bijzondere toebehoren) aan.

### **Uitschakelmechanisme (natzuigen) springt niet aan**

- Elektrodes en de tussenruimte van de elektrodes met een borstel schoonmaken.
- Vulstand bij elektrisch niet leidende vloeistof voortdurend controleren.

### **Halfautomatische filterreiniging werkt niet**

- Zuigslang niet aangesloten.

### **Halfautomatische filterreiniging schakelt niet uit**

- Klantendienst contacteren.

### **Halfautomatische filterreiniging kan niet ingeschakeld worden**

- Klantendienst contacteren.

### **Klantenservice**

**Indien de storing niet kan worden opgelost, moet het toestel door de klantendienst gecontroleerd worden.**

### **Garantie**

In ieder land zijn de door ons bevoegde verkoopkantoor uitgegeven garantiebepalingen van toepassing. Eventuele storingen aan het apparaat verhelpen wij zonder kosten binnen de garantietermijn, mits een materiaal of fabrieksfout de oorzaak van deze storing is. Neem bij klachten binnen de garantietermijn contact op met uw leverancier of de dichtstbijzijnde klantenservicewerkplaats en neem uw aankoopbewijs mee.

### **Toebehoren en reserveonderdelen**

Gebruik alleen origineel toebehoren en originele reserveonderdelen. Deze garanderen dat het apparaat veilig en zonder storingen functioneert.

Informatie over het toebehoren en de reserveonderdelen vindt u op [www.kaercher.com](http://www.kaercher.com).

## EU-conformiteitsverklaring

Hierbij verklaren wij dat de hierna vermelde machine door haar ontwerp en bouwwijze en in de door ons in de handel gebrachte uitvoering voldoet aan de betreffende fundamentele veiligheids- en gezondheidseisen, zoals vermeld in de desbetreffende EU-richtlijnen. Deze verklaring verliest haar geldigheid wanneer zonder overleg met ons veranderingen aan de machine worden aangebracht.

**Product:** Droog- / natzuiger

**Type:** 1.378-xxx

### **Van toepassing zijnde EU-richtlijnen**

2006/42/EG (+2009/127/EG)

2014/30/EU

2011/65/EU

### **Toegepaste geharmoniseerde normen**

EN 55014-1: 2006+A1: 2009+A2: 2011

EN 55014-2: 2015

EN 60335-1

EN 60335-2-69

EN 61000-3-2: 2014

EN 61000-3-3: 2013

EN 62233: 2008

EN 50581

### **Toegepaste landelijke normen**

-

### **5.957-376**

De ondergetekenden handelen in opdracht en met volmacht van de bedrijfsleiding.



H. Jenner

Chief Executive Officer



S. Reiser

Head of Approbation

Gevolmachtigde voor de documentatie:

S. Reiser

Alfred Kärcher GmbH & Co. KG

Alfred Kärcher-Str. 28 - 40

71364 Winnenden (Germany)

Tel.: +49 7195 14-0

Fax: +49 7195 14-2212

Winnenden, 2017/01/01

## Technische gegevens

		NT 20/1 Ap	NT 20/1 Ap Te
Netspanning	V	220-240	220-240
Frequentie	Hz	1~ 50-60	1~ 50-60
Max. vermogen	W	1380	EU: 3580 GB: 3000 CH: 2300
Nominaal vermogen	W	1200	1200
Inhoud reservoir	l	20	20
Vulhoeveelheid vloeistof	l	6	6
Luchthoeveelheid (max.)	l/s	74	74
Onderdruk (max.)	kPa (mbar)	25,4 (254)	25,4 (254)
Vermogensaansluitwaarde van het elektrische gereedschap	W	--	EU: 100-2200 GB: 100-1800 CH: 100-1100
Beveiligingsklasse	--	IPX4	IPX4
Beschermingsklasse		II	--
	--	--	I
Zuigslangaansluiting (C-DN/C-ID)	mm	35	35
Lengte x breedte x hoogte	mm	440 x 380 x 470	440 x 380 x 470
Typisch bedrijfsgewicht	kg	8,5	8,5
Omgevingstemperatuur (max.)	°C	+40	+40
<b>Bepaalde waarden conform EN 60335-2-69</b>			
Geluidsdruk niveau $L_{pA}$	dB(A)	66	66
Onzekerheid $K_{pA}$	dB(A)	1	1
Hand-arm vibratiewaarde	m/s <sup>2</sup>	<2,5	<2,5
Onzekerheid K	m/s <sup>2</sup>	0,2	0,2

<b>Stroomkabel</b>	H05VV-F 2x1,0 mm <sup>2</sup>	
<b>Ap</b>	Onderdeelnr.	Lengte snoer
EU	4.649-088.0	6 m
GB	4.649-091.0	6 m
CH	4.649-090.0	6 m

<b>Stroomkabel</b>	H05VV-F 3x1,5 mm <sup>2</sup>	
<b>Ap Te</b>	Onderdeelnr.	Lengte snoer
EU	4.649-089.0	6 m
GB	4.649-093.0	6 m
CH	4.649-092.0	6 m



Antes del primer uso de su aparato, lea este manual original, actúe de acuerdo a sus indicaciones y guárdelo para un uso posterior o para otro propietario posterior.

- ¡Antes de la primera puesta en marcha lea sin falta las instrucciones de uso y las instrucciones de seguridad n.º 5.956-249.0!
- El incumplimiento de las instrucciones de uso y de las indicaciones de seguridad puede provocar daños en el aparato y poner en peligro al usuario y a otras personas.
- En caso de daños de transporte informe inmediatamente al fabricante.

## Índice de contenidos

Protección del medio ambiente	ES	1
Niveles de peligro	ES	1
Uso previsto	ES	1
Elementos del aparato	ES	2
Puesta en marcha	ES	2
Manejo	ES	3
Transporte	ES	4
Almacenamiento	ES	4
Cuidados y mantenimiento	ES	4
Ayuda en caso de avería	ES	4
Garantía	ES	5
Accesorios y piezas de repuesto	ES	5
Declaración UE de conformidad	ES	6
Datos técnicos	ES	7

## Protección del medio ambiente



Los materiales empleados para el embalaje son reciclables y recuperables. No tire el embalaje a la basura doméstica y entréguelo en los puntos oficiales de recogida para su reciclaje o recuperación.



Los aparatos viejos contienen materiales valiosos reciclables que deberían ser entregados para su aprovechamiento posterior. Evite el contacto de baterías, aceites y materias semejantes con el medio ambiente. Por este motivo, entregue los aparatos usados en los puntos de recogida previstos para su reciclaje.

## Indicaciones sobre ingredientes (REACH)

Encontrará información actual sobre los ingredientes en:

[www.kaercher.com/REACH](http://www.kaercher.com/REACH)

## Niveles de peligro

### ⚠ PELIGRO

*Para un peligro inminente que acarrea lesiones de gravedad o la muerte.*

### ⚠ ADVERTENCIA

*Para una situación que puede ser peligrosa, que puede acarrear lesiones de gravedad o la muerte.*

### ⚠ PRECAUCIÓN

*Indicación sobre una situación que puede ser peligrosa, que puede acarrear lesiones leves.*

### ⚠ CUIDADO

*Aviso sobre una situación probablemente peligrosa que puede provocar daños materiales.*

## Uso previsto

### ⚠ ADVERTENCIA

*El aparato no es apto para aspirar polvos nocivos para la salud.*

- Este aspirador está diseñado para la limpieza de pisos y superficies murales.
- Este aparato es apto para el uso en aplicaciones industriales, como en hoteles, escuelas, hospitales, fábricas, tiendas, oficinas y negocios de alquiler.



## Elementos del aparato

- 1 Electrodo
- 2 Bloqueo de la cubierta del filtro
- 3 Filtro plano de papel plegado
- 4 Cubierta del filtro
- 5 Manguera de aspiración
- 6 Salida de aire, aire refrigerado del motor
- 7 Cabezal de aspiración
- 8 Recipiente acumulador de suciedad
- 9 Bloqueo del cabezal de absorción
- 10 Rodillo de dirección
- 11 Tubuladura de aspiración
- 12 Boquilla barredora de suelos
- 13 Tubo de aspiración
- 14 toma de corriente
- 15 Interruptor principal
- 16 Asa de transporte
- 17 Botón de la limpieza del filtro
- 18 Portamangueras
- 19 Soporte para accesorios
- 20 Codo
- 21 Cesta del filtro principal (accesorios especiales)
- 22 Soporte para boquilla para suelos
- 23 Cable de conexión a la red
- 24 Salida de aire, aire de trabajo
- 25 Placa de características
- 26 Soporte para la tubería de absorción
- 27 Soporte para la boquilla para juntas

## Puesta en marcha

### **CUIDADO**

*Al aspirar no retirar nunca el filtro plano de papel plegado.*

- ➔ Comprobar si la cesta filtrante principal (accesorio especial) está colocada en el aparato.

### **Tipos de servicio**

- 1 Funcionamiento con bolsa filtrante
- 2 Funcionamiento sin bolsa filtrante

## Aspiración en seco

- Para la aspiración de polvo fino también se puede utilizar una bolsa filtrante de fieltro o un filtro de membrana (accesorios especiales).

### **Montar el fieltro filtrante**

Figura 

- ➔ Desbloquear y extraer el cabezal de aspiración.
- ➔ Insertar la bolsa del filtro de fieltro o estirar el filtro de membrana (accesorio especial) sobre el borde del depósito.
- ➔ Colocar y bloquear el cabezal de aspiración.

### **Cambio de aspiración húmeda a seca**

#### **CUIDADO**

***Cuando cambie de la aspiración de líquidos a la aspiración en seco, tenga en cuenta lo siguiente:***

*La aspiración de polvo seco con un elemento filtrante húmedo puede dañar el filtro haciendo que quede inservible.*

- ➔ Secar bien el filtro húmedo antes de utilizarlo o sustituirlo por uno seco.
- ➔ Si es necesario cambiar el filtro, se describe en el punto "Cuidados y mantenimiento".

**Indicación:** Si se aspira en húmedo de forma permanente, se recomienda utilizar un filtro plano de papel plegado PES (véase sistemas de filtro).

## Aspiración de líquidos

### **Montaje del borde de goma**

Figura 

- ➔ Desmontar la tira de cerdas.
- ➔ Montar los labios de goma.

**Nota:** El lateral estructurado del borde de goma tiene que estar para afuera.

### **Quitar el fieltro filtrante**

- Para aspirar suciedad líquida se debe retirar la bolsa filtrante de fieltro o el filtro de membrana (accesorios especiales).
- Se recomienda utilizar una bolsa filtrante especial (húmeda) (véase sistemas filtrantes).

## General

- Al aspirar suciedad húmeda con la boquilla para tapicerías (opcional) o juntas, o cuando se aspira principalmente agua de un recipiente, se recomienda no pulsar la tecla de la función "Limpieza semiautomática del filtro".
- Al alcanzar el máx. nivel de líquido se apaga automáticamente el aparato.
- **En el caso de líquidos no conductores (como emulsión de taladro, aceites y grasas), no se apaga el aparato cuando el recipiente esté lleno. Se debe comprobar el nivel continuamente y vaciar a tiempo el recipiente.**
- Tras finalizar la aspiración de líquidos: limpiar el filtro plano de papel plegado con la limpieza de filtros. Limpiar los electrodos con un cepillo. Limpiar y secar el recipiente con un paño húmedo.

## Enganche de clip

### Figura

La manguera de aspiración está equipada con un sistema de clip. Se pueden conectar todos los accesorios C-35/C-DN-35.

## Manejo

### Conexión del aparato

- ➔ Enchufe la clavija de red.
- ➔ Conectar el aparato con el interruptor principal.

### Trabajar con herramientas eléctricas

**Solo para aparatos con clavija integrada:**

#### PELIGRO

*¡Peligro de lesiones y daños! La clavija sólo está diseñada para la conexión directa de herramientas eléctricas al aspirador. No está permitido utilizar la clavija de enchufe para otros fines.*

- ➔ Introducir la clavija de red de la herramienta eléctrica en el aspirador.
- ➔ Conectar el aparato con el interruptor principal.

El aspirador está en modo standby.

**Nota:** La aspiradora se enciende y apaga automáticamente con la herramienta eléctrica.

**Nota:** La aspiradora tiene un retraso de arranque de hasta 0,5 segundos y hasta 15 segundos de marcha en inercia.

**Nota:** Valor de potencia de conexión de las herramientas eléctricas, véase Datos técnicos.

### Figura

- ➔ Adaptar el adaptador de herramientas a la conexión de la herramienta eléctrica.

### Figura

- ➔ Retirar el codo de la manguera de succión.
- ➔ Montar el adaptador de herramientas a la manguera de succión.

### Figura

- ➔ Conectar el adaptador de herramientas a la herramienta eléctrica.

## Limpieza semiautomática de filtro

**Nota:** Si se activa la limpieza de filtro cada 5-10 minutos, se aumenta la duración del filtro plano de papel plegado.

**Indicación:** Sólo se puede encender la limpieza semiautomática de filtro con el aparato apagado.

- ➔ Activar 5 veces la tecla de la limpieza semiautomática del filtro. El filtro plano de papel plegado se limpia con un soplo de aire (ruido vibrante).
- ➔ Limpieza power (para cuando el filtro esté muy sucio): cerrar la tubería de aspiración o codo con la mano y pulsar simultáneamente el botón de la limpieza de filtro semiautomática.

## Desconexión del aparato

- ➔ Activar 5 veces la tecla de la limpieza semiautomática del filtro.
- ➔ Desconectar el aparato con el interruptor principal.
- ➔ Extraer el enchufe de la red.

## Después de cada puesta en marcha

- Vacíe el recipiente.
- Limpie el aparato por dentro y por fuera aspirándolo y frotar con un paño húmedo.

## Almacenamiento del aparato

Figura 6

- Almacene la manguera de aspiración y el cable de acuerdo con la ilustración.
- Coloque el aparato en un cuarto seco y protéjalo frente a un uso no autorizado.

## Transporte

### ⚠ PRECAUCIÓN

*¡Peligro de lesiones y daños! Respetar el peso del aparato para el transporte.*

- Sacar el tubo de aspiración con la boquilla para suelos del soporte. Cogér el aparato por el asa y la tubería de aspiración para el transporte.
- Al transportar en vehículos, asegurar el aparato para evitar que resbale y vuelque conforme a las directrices vigentes.

## Almacenamiento

### ⚠ PRECAUCIÓN

*¡Peligro de lesiones y daños! Respetar el peso del aparato en el almacenamiento.*  
Este aparato sólo se puede almacenar en interiores.

## Cuidados y mantenimiento

### ⚠ PELIGRO

*Antes de efectuar cualquier trabajo en el aparato, hay que desconectar de la red eléctrica.*

### Limpiar la cesta del filtro principal (accesorio especial)

- Limpiar la cesta filtrante principal (lavable) con agua corriente si es necesario.

### ⚠ CUIDADO

*¡Peligro de daños en la instalación! No colocar nunca la cesta filtrante principal mojada.*

## Cambiar el filtro plano de papel plegado

- Desbloquear y extraer el cabezal de aspiración.
- Girar el cabezal de aspiración 180° y depositar.
- Soltar los cierres de la tapa del filtro.
- Abrir la cubierta del filtro.
- Cambiar el filtro plano de papel plegado.
- Cerrar de nuevo la tapa del filtro.
- Encajar los cierres de la tapa del filtro.
- Colocar y bloquear el cabezal de aspiración.

## Limpiar los electrodos

- Desbloquear y extraer el cabezal de aspiración.
- Limpiar los electrodos con un cepillo.
- Colocar y bloquear el cabezal de aspiración.

## Ayuda en caso de avería

### ⚠ PELIGRO

*Antes de efectuar cualquier trabajo en el aparato, hay que desconectar de la red eléctrica.*

### La turbina de aspiración no funciona

- Comprobar la clavija y el seguro del suministro de corriente.
- Comprobar el cable, enchufe, electrodos y, si es necesario, clavija del enchufe del aparato.
- Conexión del aparato

### La turbina de aspiración se desconecta

- Vacíe el recipiente.

### **La turbina de aspiración no funciona tras vaciar el recipiente**

- Apagar el aparato, esperar 5 segundos y volver a encender tras 5 segundos.
- Limpiar los electrodos y el espacio entre los electrodos con un cepillo.

### **La capacidad de aspiración disminuye**

- Eliminar las obstrucciones de la boquilla, tubo o manguera de aspiración o el filtro plano de papel plegado.
- Cambiar el filtro filtrante.
- Limpiar la cesta filtrante principal (accesorio especial) con agua corriente.
- Activar 5 veces la tecla de la limpieza semiautomática del filtro con el aparato conectado.
- Encajar correctamente la cubierta del filtro.
- Limpiar o cambiar el filtro de la membrana (accesorios especiales) con agua corriente.
- Cambiar el filtro plano de papel plegado.

### **Pérdida de polvo durante la aspiración**

- Comprobar/corregir la posición de montaje del filtro plano de papel plegado.
- Cambiar el filtro plano de papel plegado.
- Colocar la cesta filtrante principal no dañada (accesorio especial).

### **El sistema automático de desconexión (aspiración en húmedo) no arranca**

- Limpiar los electrodos y el espacio entre los electrodos con un cepillo.
- Controlar el nivel del líquido no conductor de electricidad permanentemente.

### **La limpieza semiautomática de filtro no funciona**

- La manguera de aspiración no está no conectada.

### **La limpieza de filtro semiautomática no se desconecta**

- Avisar al servicio técnico.

### **La limpieza semiautomática de filtro no se puede encender**

- Avisar al servicio técnico.

### **Servicio de atención al cliente**

**Si la avería no se puede solucionar el aparato debe ser revisado por el servicio técnico.**

## **Garantía**

En todos los países rigen las condiciones de garantía establecidas por nuestra empresa distribuidora. Las averías del aparato serán subsanadas gratuitamente dentro del periodo de garantía, siempre que se deban a defectos de material o de fabricación. En un caso de garantía, le rogamos que se dirija con el comprobante de compra al distribuidor donde adquirió el aparato o al servicio al cliente autorizado más próximo a su domicilio.

## **Accesorios y piezas de repuesto**

Utilice solamente accesorios y recambios originales, ya que garantizan un funcionamiento correcto y seguro del equipo. Puede encontrar información acerca de los accesorios y recambios en [www.kaercher.com](http://www.kaercher.com).

## Declaración UE de conformidad

Por la presente declaramos que la máquina designada a continuación cumple, tanto en lo que respecta a su diseño y tipo constructivo como a la versión puesta a la venta por nosotros, las normas básicas de seguridad y sobre la salud que figuran en las directivas comunitarias correspondientes. La presente declaración perderá su validez en caso de que se realicen modificaciones en la máquina sin nuestro consentimiento explícito.

**Producto:** aspirador en húmedo/seco

**Modelo:** 1.378-xxx

### Directivas comunitarias aplicables

2006/42/CE (+2009/127/CE)

2014/30/UE

2011/65/UE

### Normas armonizadas aplicadas

EN 55014-1: 2006+A1: 2009+A2: 2011

EN 55014-2: 2015

EN 60335-1

EN 60335-2-69

EN 61000-3-2: 2014

EN 61000-3-3: 2013

EN 62233: 2008

EN 50581

### Normas nacionales aplicadas

-

### 5.957-376

Los abajo firmantes actúan con plenos poderes y con la debida autorización de la dirección de la empresa.



H. Jenner

Chief Executive Officer



S. Reiser

Head of Approbation

Persona autorizada para la documentación:  
S. Reiser

Alfred Kärcher GmbH & Co. KG  
Alfred-Kärcher-Str. 28 - 40  
71364 Winnenden (Germany)  
Tele.: +49 7195 14-0  
Fax: +49 7195 14-2212

Winnenden, 2017/01/01

## Datos técnicos



		NT 20/1 Ap	NT 20/1 Ap Te
Tensión de red	V	220-240	220-240
Frecuencia	Hz	1~ 50-60	1~ 50-60
Potencia Máx.	W	1380	EU: 3580 GB: 3000 CH: 2300
Potencial nominal	W	1200	1200
Capacidad del depósito	l	20	20
Cantidad de líquido	l	6	6
Cantidad de aire (máx.)	l/s	74	74
Depresión (máx.)	kPa (mbar)	25,4 (254)	25,4 (254)
Valor de conexión de potencia de las herramientas eléctricas	W	--	EU: 100-2200 GB: 100-1800 CH: 100-1100
Categoría de protección	--	IPX4	IPX4
Clase de protección		II	--
	--	--	I
Toma de tubo flexible de aspiración (C-DN/C-ID)	mm	35	35
Longitud x anchura x altura	mm	440 x 380 x 470	440 x 380 x 470
Peso de funcionamiento típico	kg	8,5	8,5
Temperatura ambiente (máx.)	°C	+40	+40

### Valores calculados conforme a la norma EN 60335-2-69

Nivel de presión acústica $L_{pA}$	dB(A)	66	66
Inseguridad $K_{pA}$	dB(A)	1	1
Valor de vibración mano-brazo	m/s <sup>2</sup>	<2,5	<2,5
Inseguridad K	m/s <sup>2</sup>	0,2	0,2

Cable de conexión a la red		
Ap	No. de pieza	Longitud del cable
EU	4.649-088.0	6 m
GB	4.649-091.0	6 m
CH	4.649-090.0	6 m

Cable de conexión a la red		
Ap Te	No. de pieza	Longitud del cable
EU	4.649-089.0	6 m
GB	4.649-093.0	6 m
CH	4.649-092.0	6 m

  Leia o manual de manual original antes de utilizar o seu aparelho. Proceda conforme as indicações no manual e guarde o manual para uma consulta posterior ou para terceiros a quem possa vir a vender o aparelho.

- Antes de colocar em funcionamento pela primeira vez é imprescindível ler atentamente as indicações de segurança n.º 5.956-249.0!
- A não-observância deste Manual de Instruções e dos avisos de segurança poderá levar a danos no aparelho e perigos tanto para o utilizador como para terceiros.
- No caso de danos provocados pelo transporte, informe imediatamente o revendedor.

## Índice

Proteção do meio-ambiente . . . . .	PT	1
Níveis de perigo . . . . .	PT	1
Utilização conforme o fim a que se destina a máquina . . . . .	PT	1
Elementos do aparelho . . . . .	PT	2
Colocação em funcionamento . . . . .	PT	2
Manuseamento . . . . .	PT	3
Transporte . . . . .	PT	4
Armazenamento . . . . .	PT	4
Conservação e manutenção . . . . .	PT	4
Ajuda em caso de avarias . . . . .	PT	4
Garantia . . . . .	PT	5
Acessórios e peças sobressalentes . . . . .	PT	5
Declaração UE de conformidade . . . . .	PT	6
Dados técnicos . . . . .	PT	7

## Proteção do meio-ambiente



Os materiais da embalagem são recicláveis. Não coloque as embalagens no lixo doméstico, envie-as para uma unidade de reciclagem.



Os aparelhos velhos contêm materiais preciosos e recicláveis e deverão ser reutilizados. Baterias, óleo e produtos similares não podem ser deitados fora ao meio ambiente. Por isso, elimine os aparelhos velhos através de sistemas de recolha de lixo adequados.

### Avisos sobre os ingredientes (REACH)

Informações actuais sobre os ingredientes podem ser encontradas em:

[www.kaercher.com/REACH](http://www.kaercher.com/REACH)

## Níveis de perigo

### **PERIGO**

*Para um perigo eminente que pode conduzir a graves ferimentos ou à morte.*

### **ATENÇÃO**

*Para uma possível situação perigosa que pode conduzir a graves ferimentos ou à morte.*

### **CUIDADO**

*Aviso referente a uma situação potencialmente perigosa que pode causar ferimentos leves.*

### **ADVERTÊNCIA**

*Aviso referente a uma situação potencialmente perigosa que pode causar danos materiais.*

## Utilização conforme o fim a que se destina a máquina

### **ATENÇÃO**

*O aparelho não é apropriado para a aspiração de poeiras nocivas para a saúde.*

- O aspirador serve para limpar pavimentos ou paredes a seco e a húmido.
- Este aparelho destina-se ao uso industrial, p.ex. em hotéis, escolas, hospitais, fábricas, lojas, escritórios e lojas à exploração.

## Elementos do aparelho

- 1 Eléctrodos
- 2 Bloqueio da tampa do filtro
- 3 Filtro de pregas
- 4 Tampa do filtro
- 5 Tubo flexível de aspiração
- 6 Saída de ar, ar de refrigeração do motor
- 7 Cabeçote de aspiração
- 8 Recipiente de sujidades
- 9 Bloqueio da cabeça de aspiração
- 10 Rolo de guia
- 11 Bocal de aspiração
- 12 Bico para o chão
- 13 Tubo de aspiração
- 14 Tomada
- 15 Interruptor principal
- 16 Pega para portar
- 17 Botão da limpeza do filtro
- 18 Suporte para mangueiras
- 19 Suporte para acessórios
- 20 Tubo curvado
- 21 Cesto do filtro principal (acessório especial)
- 22 Suporte do bocal de chão
- 23 Cabo de rede
- 24 Saída do ar, ar de trabalho
- 25 Placa de tipo
- 26 Suporte para tubos de aspiração
- 27 Suporte para bico de juntas

## Colocação em funcionamento

### ADVERTÊNCIA

*Nunca retirar o filtro de pregas plano durante a aspiração.*

- Verificar se o cesto do filtro principal (acessório especial) está inserido no aparelho.

### Modos operativos

- 1 Operação com saco de filtro
- 2 Funcionamento sem saco de filtro

## Aspirar a seco

- Durante a aspiração de poeira fina pode ser utilizado adicionalmente um saco de filtro de velo ou um filtro de membrana (acessório especial).

### Montar o saco de filtro de velo

Figura 

- Destruar e retirar o cabeçote de aspiração.
- Encaixar o saco de filtro de velo ou puxar o filtro de membrana (acessório especial) sobre a borda do reservatório.
- Montar e travar o cabeçote de aspiração.

### Alternar de uma aspiração húmida para uma aspiração a seco

#### ADVERTÊNCIA

#### **Observar antes de mudar da aspiração em húmido para a aspiração em seco:**

*A aspiração de poeiras secas com o elemento de filtro húmido danifica o filtro e pode torná-lo inútil.*

- Deixe secar bem o filtro húmido antes da utilização ou substitua-o por um seco.
- Caso necessário, mudar o filtro como descrito em "Conservação e manutenção".

**Aviso:** Durante uma aspiração húmida permanente é aconselhável a utilização de um filtro de pregas plano PES (ver sistemas de filtragem).

## Aspirar a húmido

### Montar os lábios de borracha

Figura 

- Desmontar as tiras da escova.
- Montar lábios de borracha.

**Aviso:** a parte estruturada dos lábios de borracha deve ser virada para fora.

### Retirar o saco de filtro de velo

- Para a aspiração de sujidade húmida é necessário retirar sempre o saco de filtro de velo ou o filtro de membrana (acessório especial).
- Recomenda-se a utilização de um saco filtro especial (húmido, veja sistemas de filtro).



## Generalidades

- Durante a aspiração de sujidade molhada com o bocal para almofadas (opção) ou para juntas, e quando se aspira na sua maioria água a partir de um recipiente, recomenda-se a não utilização da função "Limpeza semi-automática do filtro".
- Ao atingir o nível de líquido máximo, o aparelho desliga automaticamente.
- **Com líquidos não conductíveis (por exemplo, emulsões de rectificação, óleos e graxas) o aparelho não se desliga quando o recipiente estiver cheio. O nível de enchimento deve ser permanentemente controlado e o recipiente esvaziado a tempo.**
- Após terminar a aspiração a húmido: limpar o filtro de pregas plano com o dispositivo de limpeza de filtros. Limpar os eléctrodos com uma escova. Limpar o recipiente com um pano húmido e secar.

## Conexão clipe

Figura 10

A mangueira de aspiração está equipada com um sistema clipe. Todos os acessórios C-35/C-DN-35 podem ser conectados.

## Manuseamento

### Ligar a máquina

- Ligar a ficha de rede.
- Ligar o aparelho no interruptor principal.

### Trabalhar com ferramentas eléctricas

**Apenas nos aparelhos com tomada incorporada:**

**⚠ PERIGO**

*Perigo de ferimentos e de danos! A tomada só está destinada para a ligação directa de ferramentas eléctricas no aspirador. Qualquer outro tipo de utilização da tomada é inadmissível.*

- Inserir a ficha de rede da ferramenta eléctrica no aspirador.
- Ligar o aparelho no interruptor principal.

O aspirador encontra-se no modo standby.

**Aviso:** o aspirador é ligado e desligado automaticamente com a ferramenta eléctrica.

**Aviso:** o aspirador apresenta um retardamento inicial de 0,5 segundos e um período de funcionamento por inércia de 15 segundos.

**Aviso:** os dados de ligação e de potência das ferramentas eléctricas constam nos dados técnicos.

Figura 11

- Adaptar o adaptador de ferramentas à conexão da ferramenta eléctrica.

Figura 12

- Retirar o tubo curvado do tubo flexível de aspiração.
- Montar o adaptador de ferramentas no tubo flexível de aspiração.

Figura 13

- Conectar o adaptador de ferramentas à ferramenta eléctrica.

## Limpeza semi-automática do filtro

**Aviso:** a activação da função de limpeza do filtro em intervalos regulares de 5-10 minutos aumenta a vida útil do filtro de pregas plano.

**Aviso:** a activação da limpeza semi-automática do filtro só é possível com o aparelho ligado.

- Premir 5x o botão da limpeza semi-automática do filtro. O filtro de pregas plano é limpo por um jacto de ar (ruído pulsante).
- Limpeza de elevada eficácia (em caso de sujidade do filtro especialmente forte): Fechar manualmente o tubo de aspiração ou tubo curvado e, simultaneamente, accionar 5x o botão da limpeza semi-automática do filtro.

## Desligar o aparelho

- Premir 5x o botão da limpeza semi-automática do filtro.
- Desligar o aparelho no interruptor principal.
- Desligue a ficha da tomada.

## Sempre depois de utilizar a máquina

- Esvaziar o recipiente.
- Aspirar e esfregar o aparelho por dentro e por fora para limpá-lo (pano húmido).

## Guardar a máquina

Figura 6

- Guardar o tubo flexível do aspirador e o cabo de rede de acordo com a ilustração.
- Colocar o aparelho num local seco e tomar as medidas necessárias para evitar uma utilização por parte de pessoas não autorizadas.

## Transporte

### ⚠ CUIDADO

*Perigo de ferimentos e de danos! Ter atenção ao peso do aparelho durante o transporte.*

- Retirar o tubo de aspiração com o bico de juntas do apoio. Para transportar o aparelho deve-se agarrá-lo na pega e no tubo de aspiração.
- Durante o transporte em veículos, proteger o aparelho contra deslizes e tombamentos, de acordo com as directivas em vigor.

## Armazenamento

### ⚠ CUIDADO

*Perigo de ferimentos e de danos! Ter atenção ao peso do aparelho durante o armazenamento.*

Este aparelho só pode ser armazenado em espaços fechados e cobertos.

## Conservação e manutenção

### ⚠ PERIGO

*Desligar o aparelho e retirar a ficha de rede antes de efectuar quaisquer trabalhos no aparelho.*

## Limpar o cesto do filtro principal (acessório especial)

- Se necessário, limpar o cesto do filtro principal (lavável) sob água corrente.

### ADVERTÊNCIA

*Perigo de danos! Nunca aplicar o cesto do filtro principal em estado húmido.*

## Mudar o filtro de pregas plano

- Destruar e retirar o cabeçote de aspiração.
- Girar a 180° o cabeçote de aspiração e guardá-lo.
- Soltar os bloqueios da tampa do filtro.
- Abrir a cobertura do filtro.
- Mudar o filtro de pregas plano.
- Voltar a fechar a cobertura do filtro.
- Encaixar os bloqueios da tampa do filtro.
- Montar e travar o cabeçote de aspiração.

## Limpar os eléctrodos

- Destruar e retirar o cabeçote de aspiração.
- Limpar os eléctrodos com uma escova.
- Montar e travar o cabeçote de aspiração.

## Ajuda em caso de avarias

### ⚠ PERIGO

*Desligar o aparelho e retirar a ficha de rede antes de efectuar quaisquer trabalhos no aparelho.*

## A turbina de aspiração não funciona

- Verificar a tomada e o fusível da alimentação eléctrica.
- Verificar o cabo de rede, ficha, eléctrodos e eventualmente a tomada do aparelho.
- Ligar o aparelho.

### **A turbina de aspiração desliga**

- Esvaziar o recipiente.

### **A turbina de aspiração não torna a arrancar depois de esvaziar o recipiente**

- Desligar o aparelho e esperar 5 segundos; religar após 5 segundos.
- Limpar os eléctrodos e o espaço entre os mesmos com uma escova.

### **A força de aspiração diminui**

- Retirar entupimentos do bocal de aspiração, tubo de aspiração, mangueira de aspiração ou filtro de dobras planas.
- Substituir o saco de filtro de velo.
- Limpar o cesto do filtro principal (acessório especial) sob água corrente.
- Premir 5x o botão da limpeza semi-automática do filtro com o aparelho ligado.
- Encaixar bem a cobertura do filtro.
- Limpar ou substituir o filtro de membrana (acessório especial) sob água corrente.
- Mudar o filtro de pregas plano.

### **Durante a aspiração sai pó**

- Verificar/corrigir o posicionamento correcto do filtro de pregas plano.
- Mudar o filtro de pregas plano.
- Inserir o cesto do filtro principal (acessório especial) não danificado.

### **A desconexão automática (aspiração a húmido) não actua**

- Limpar os eléctrodos e o espaço entre os mesmos com uma escova.
- Controlar permanentemente o nível de enchimento de líquidos electricamente não conductíveis.

### **A limpeza semi-automática do filtro não funciona**

- Tubo flexível de aspiração não está conectado.

### **A limpeza semi-automática do filtro não desliga**

- Avisar o serviço de assistência técnica.

### **A limpeza semi-automática do filtro não liga**

- Avisar o serviço de assistência técnica.

### **Serviço de assistência técnica**

**Quando o defeito não puder ser consertado, a máquina deverá ser verificada pelo serviço de assistência técnica.**

## **Garantia**

Em cada país vigem as respectivas condições de garantia estabelecidas pelas nossas Empresas de Comercialização. Eventuais avarias no aparelho durante o período de garantia serão reparadas, sem encargos para o cliente, desde que se trate dum defeito de material ou de fabricação. Em caso de garantia, dirija-se, munido do documento de compra, ao seu revendedor ou ao Serviço Técnico mais próximo.

## **Acessórios e peças sobressalentes**

Utilizar apenas acessórios e peças sobressalentes originais. Só assim poderá garantir uma operação do aparelho segura e sem avarias.

Para mais informações sobre acessórios e peças sobressalentes, consulte [www.kaercher.com](http://www.kaercher.com).

## Declaração UE de conformidade

Declaramos que a máquina a seguir designada corresponde às exigências de segurança e de saúde básicas estabelecidas nas Directivas UE por quanto concerne à sua concepção e ao tipo de construção assim como na versão lançada no mercado. Se houver qualquer modificação na máquina sem o nosso consentimento prévio, a presente declaração perderá a validade.

**Produto:** Aspirador húmido e seco

**Tipo:** 1.378-xxx

### Respectivas Directrizes da UE

2006/42/CE (+2009/127/CE)

2014/30/UE

2011/65/UE

### Normas harmonizadas aplicadas

EN 55014–1: 2006+A1: 2009+A2: 2011

EN 55014–2: 2015

EN 60335–1

EN 60335–2–69

EN 61000–3–2: 2014

EN 61000–3–3: 2013

EN 62233: 2008

EN 50581

### Normas nacionais aplicadas

-

### 5.957-376

Os abaixo assinados têm procuração para agirem e representarem a gerência.



H. Jenner

Chief Executive Officer



S. Reiser

Head of Approbation

Responsável pela documentação:

S. Reiser

Alfred Kärcher GmbH & Co. KG

Alfred-Kärcher-Str. 28 - 40

71364 Winnenden (Germany)

Tel.: +49 7195 14-0

Fax: +49 7195 14-2212

Winnenden, 2017/01/01

## Dados técnicos

		NT 20/1 Ap	NT 20/1 Ap Te
Tensão da rede	V	220-240	220-240
Frequência	Hz	1~ 50-60	1~ 50-60
Potência máx.	W	1380	EU: 3580 GB: 3000 CH: 2300
Potência nominal	W	1200	1200
Conteúdo do recipiente	l	20	20
Quantidade de enchimento do líquido	l	6	6
Volume de ar (máx.)	l/s	74	74
Subpressão (máx.)	kPa (mbar)	25,4 (254)	25,4 (254)
Valor da potência instalada das ferramentas eléctricas	W	--	EU: 100-2200 GB: 100-1800 CH: 100-1100
Tipo de protecção	--	IPX4	IPX4
Classe de protecção		II	--
	--	--	I
Ligação do tubo flexível de aspiração (C-DN/C-ID)	mm	35	35
Comprimento x Largura x Altura	mm	440 x 380 x 470	440 x 380 x 470
Peso de funcionamento típico	kg	8,5	8,5
Temperatura ambiente (máx.)	°C	+40	+40

### Valores obtidos segundo EN 60335-2-69

Nível de pressão acústica $L_{pA}$	dB(A)	66	66
Insegurança $K_{pA}$	dB(A)	1	1
Valor de vibração mão/braço	m/s <sup>2</sup>	<2,5	<2,5
Insegurança K	m/s <sup>2</sup>	0,2	0,2

Cabo de rede	H05VV-F 2x1,0 mm <sup>2</sup>	
Ap	Ref <sup>a</sup>	Comprimento do cabo
EU	4.649-088.0	6 m
GB	4.649-091.0	6 m
CH	4.649-090.0	6 m

Cabo de rede	H05VV-F 3x1,5 mm <sup>2</sup>	
Ap Te	Ref <sup>a</sup>	Comprimento do cabo
EU	4.649-089.0	6 m
GB	4.649-093.0	6 m
CH	4.649-092.0	6 m



Læs original brugsanvisning inden første brug, følg anvisningerne og opbevar vejledningen til senere efterlæsning eller til den næste ejer.

- Inden første ibrugtagelse skal betjeningsvejledningen og sikkerhedshenvisningerne nr. 5.956-249.0 læses!
- Hvis driftsvejledningen og sikkerhedsanvisningerne ikke overholdes, kan der opstå skader på apparatet og risici for brugeren og andre personer.
- Ved transportskader skal forhandleren informeres omgående.

## Indholdsfortegnelse

Miljøbeskyttelse . . . . .	DA	1
Faregrader . . . . .	DA	1
Bestemmelsesmæssig anvendelse . . . . .	DA	1
Maskinelementer . . . . .	DA	2
Ibrugtagning . . . . .	DA	2
Betjening . . . . .	DA	3
Transport . . . . .	DA	4
Opbevaring . . . . .	DA	4
Pleje og vedligeholdelse . . . . .	DA	4
Hjælp ved fejl . . . . .	DA	4
Garanti . . . . .	DA	5
Tilbehør og reservedele . . . . .	DA	5
EU-overensstemmelseserklæring . . . . .	DA	5
Tekniske data . . . . .	DA	6

## Miljøbeskyttelse

	Emballagen kan genbruges. Smid ikke emballagen ud sammen med det almindelige husholdningsaffald, men aflever den til genbrug.
	Udtjente apparater indeholder værdifulde materialer, der kan og bør afleveres til genbrug. Batterier, olie og lignende stoffer er ødelæggende for miljøet. Aflever derfor udtjente apparater på en genbrugsstation eller lignende.

### Henvisninger til indholdsstoffer (REACH)

Aktuelle oplysninger til indholdsstoffer finder du på:

[www.kaercher.com/REACH](http://www.kaercher.com/REACH)

## Faregrader

### ⚠ **FARE**

*En umiddelbar truende fare, som kan føre til alvorlige personskader eller død.*

### ⚠ **ADVARSEL**

*En muligvis farlig situation, som kan føre til alvorlige personskader eller til død.*

### ⚠ **FORSIGTIG**

*Henviser til en mulig farlig situation, der kan føre til lette personskader.*

### **BEMÆRK**

*Henviser til en mulig farlig situation, der kan føre til materiel skade.*

## Bestemmelsesmæssig anvendelse

### ⚠ **ADVARSEL**

*Maskinen er ikke egnet til opugning af sundhedsskadeligt støv.*

- Maskinen er til våd- og tørrensning af gulvflader og vægge.
- Denne maskine er egnet til erhvervmæssig brug, f.eks. på hoteller, skoler, sygehuse, fabrikker, butikker, kontorer og udlejningsvirksomheder.

## Maskinelementer

- 1 Elektroder
- 2 Låsning af filterafdækningen
- 3 Fladt foldefilter
- 4 Filterdæksel
- 5 Sugelange
- 6 Luftudtag, motor-køleluft
- 7 Sugehoved
- 8 Snavsbeholder
- 9 Sugehovedets låsemekanisme
- 10 Styringsrulle
- 11 Sugestuds
- 12 Gulvmundstykke
- 13 Sugerør
- 14 Stikkontakt
- 15 Hovedafbryder
- 16 Bæregreb
- 17 Knap til filterrensning
- 18 Slangeholder
- 19 Holder til tilbehør
- 20 Bøjlet rørstykke
- 21 Hovedfilterkurv (ekstratilbehør)
- 22 Holder til gulvdysse
- 23 Netkabel
- 24 Luftudtag, arbejdsluft
- 25 Typeskilt
- 26 Holder til sugerør
- 27 Holder til fugdysen

## Ibrugtagning

### **BEMÆRK**

Under sugningen må det flade foldefilter aldrig fjernes.

- Kontroller, om hovedfilterkurvet (ekstratilbehør) er sat ind i maskinen.

## Funktionsmåder

- 1 Drift med filterpose
- 2 Drift uden filterpose

## Tørsugning

- Hvis der opsuges fintstøv, kan der yderligere bruges en stoffilterpose eller en membranfilter (ekstratilbehør).

### Montere stoffilterposen

Figur 

- Tag sugehovedet ud af indgreb og tag det af.
- Sæt papirfilterposen på, eller træk membranfiltret (ekstratilbehør) over beholderens kant.
- Sæt sugehovedet på og lås det fast.

### Skift fra våd- til tørsugning

#### **BEMÆRK**

**Vær opmærksom på følgende ved skift fra våd- til tørsugning:**

*Sugning af tørt støv med vådt filterelement stopper filteret til og kan gøre det ubrugeligt.*

- Et vådt filter skal tørres godt før brugen eller udskiftes med et tørt filter.
- Udskift filteret efter behov, beskrives under punkt "Pleje og vedligeholdelse".

**Bemærk:** Ved konstant vådsugning anbefales det at anvende et PES-fladfoldefilter (se filtersystemer).

## Vådsugning

### Montering af gummilæber

Figur 

- Afmontere børstestrimlen.
- Montere gummilæberne.

**Bemærk:** Struktursiden på gummilæberne skal pege udad.

### Fjerne stoffilterposen

- Ved opsugning af våd snavs skal stoffilterposen eller membranfilteret (ekstratilbehør) altid fjernes.
- Det anbefales at anvende en specialfilterpose (våd) (se filtersystemer).

## Generelt

- Ved opsugning af våd snavs med møbel- eller fugemundstykket, eller hvis der fortrinsvis suges vand op af en beholder, anbefales det at slå funktionen "Halvautomatisk filterrengøring" fra.
- Når det maksimale væskniveau er nået, slukker apparatet automatisk.
- **Ved ikke ledende væsker (f.eks. boreemulsion, olie og fedt) slukker apparatet ikke, når beholderen er fuld. Påfyldningsniveauet skal konstant kontrolleres, og beholderen tømmes i god tid.**
- Efter opsugning af våd snavs er afsluttet: Rens det flade folderfilter med filterrensningen. Rens elektroderne med en børste. Rens beholderen med en fugtet klud og tør beholderen.

## Klipforbindelse

Figur 

Sugeslangen er udstyret med et klipsystem. Alle C-35/C-DN-35 tilbehørsdele kan tilsluttes.

## Betjening

### Tænd for maskinen

- Sæt netstikket i.
- Tænd maskinen med hovedafbryderen.

### Arbejde med el-værktøjer

**Ved maskiner med integreret stikdåse:**

 **FARE**

*Fare for person- og materialeskader! Stikdåsen er kun beregnet til direkte tilslutning af el-værktøjer til sugeren. Et hvert andet brug af stikdåsen er forbudt.*

- Sæt el-værktøjets netstik i sugeren.
- Tænd maskinen med hovedafbryderen. Sugeren er i standby-modus.

**Bemærk:** Sugeren tændes og slukkes automatisk sammen med el-værktøjet.

**Bemærk:** Sugeren har en startforsinkelse på op til 0,5 sekunder og et efterløb på op til 15 sekunder.

**Bemærk:** El-værktøjernes effekttilslutningsdata, se tekniske data.

Figur 

- Tilpas værktøjsadapteren til el-værktøjets tilslutning.

Figur 

- Fjern det bøjede rørstykke på sugeslangen.
- Monter værktøjsadapteren på sugeslangen.

Figur 

- Slut værktøjsadapteren til el-værktøjet.

## Halvautomatisk filterrengøring

**Bemærk:** Et brug af filterrengøringen hver 5-10 minutter, forlænger levetiden af det flade foldefilter.

**Bemærk:** Den halvautomatiske filterrengøring kan kun slås til, når maskinen er tændt.

- Tryk 5 gange på knappen til den halvautomatiske filterrengøring. Derved rengøres det flade foldefilter automatisk med et luftstød (pulserende lyd).
- Powerrensning (ved særlig stærk tilsmudsning af filtret): Luk sugerøret eller rørbøjningen manuelt, og tryk samtidig på knappen til den halvautomatiske filterrensning 5x.

## Sluk for maskinen

- Tryk 5 gange på knappen til den halvautomatiske filterrengøring.
- Sluk maskinen med hovedafbryderen.
- Træk netstikket ud.

## Efter hver brug

- Tøm beholderen
- Maskinen rengøres indvendigt og udvendigt ved at støvsuge den og tørre den af med en fugtet klud.

## Opbevaring af damprenseren

Figur 

- Sugelang og netkablet opbevares ifølge figuren.
- Opbevar maskinen i et tørt rum og sørg for at sikre den mod uvedkommendes brug.



## Transport

### ⚠ **FORSIGTIG**

*Fare for person- og materialeskader! Hold øje med maskinens vægt ved transporten.*

- Fjern sugerøret med gulvdysen fra holderen. Hold maskinen fast på håndtaget og sugerøret hvis den skal løftes.
- Ved transport i biler skal renseren fastspændes i.h.t. gældende love.

## Opbevaring

### ⚠ **FORSIGTIG**

*Fare for person- og materialeskader! Hold øje med maskinens vægt ved opbevaring.*

Denne maskine må kun opbevares indenørs.

## Pleje og vedligeholdelse

### ⚠ **FARE**

*Træk netstikket og afbryd maskinen inden der arbejdes på maskinen.*

### Rens hovedfilterkurven (ekstratilbehør)

- Hovedfilterkurven (kan vaskes ud) efter behov renses den under flydende vand.

### **BEMÆRK**

*Risiko for beskadigelse! Hovedfilterkurvet må aldrig isættes i våd tilstand.*

### Udskiftning af det flade foldefilter

- Tag sugehovedet ud af indgreb og tag det af.
- Sugehovedet drejes 180° og lægges til siden.
- Løsn filterafdækningens låseanordninger.
- Åbn filterafdækningen.
- Skift det flade foldefilter ud.
- Luk filterafdækningen igen.
- Sæt filterafdækningens låseanordninger i hak.
- Sæt sugehovedet på og lås det fast.

## Rengøring af elektroder

- Tag sugehovedet ud af indgreb og tag det af.
- Rens elektroderne med en børste.
- Sæt sugehovedet på og lås det fast.

## Hjælp ved fejl

### ⚠ **FARE**

*Træk netstikket og afbryd maskinen inden der arbejdes på maskinen.*

### Sugeturbine virker ikke

- Kontroller stikdåsen og strømforsynningens sikring.
- Kontroller strømledningen, netstikket og maskinens elektroder og evt. stikdåse.
- Tænd for maskinen.

### Sugeturbinen slukker

- Tøm beholderen

### Sugeturbinen starter ikke igen efter tømning af beholderen

- Sluk for apparatet, vent i 5 sekunder, og tænd igen.
- Rengør elektroderne samt mellemrummet mellem elektroderne med en børste.

### Nedsat sugevne

- Fjern forstoppelser fra dysen, sugerør, sugeslangen eller det flade foldefilter.
- Udskift stoffilterposen.
- Rens hovedfilterkurven (ekstratilbehør) under flydende vand.
- Tryk 5 gange på knappen til den halvautomatiske filterrengøring når maskinen er tændt.
- Sørg for, at filterafdækningen går rigtigt i indgreb.
- Rens membranfilteret under flydende vand, hhv. udskift filteret (ekstratilbehør).
- Skift det flade foldefilter ud.

## Der strømmer støv ud under sugning

- Kontroller/korriger placeringen af det flade foldefilter.
- Skift det flade foldefilter ud.
- Isæt den ubeskadiget hovedfilterkurv (ekstratilbehør).

## Frakoblingsautomatikken (vådsugning) virker ikke

- Rengør elektroderne samt mellemrummet mellem elektroderne med en børste.
- Kontroller påfyldningsniveauet konstant ved væsker, der ikke er strømledende.

## Halvautomatisk filterrengøring fungerer ikke

- Sugeslange ikke tilsluttet.

## Halvautomatisk filterrengøring slås ikke fra

- Kontakt kundeservice.

## Den halvautomatiske filterrengøring kan ikke slås til

- Kontakt kundeservice.

## Kundeservice

Hvis fejlen ikke kan fjernes skal maskinen kontrolleres fra kundeservice.

## Garanti

I de enkelte lande gælder de af vore forhandlere fastlagte garantibetingelser. Eventuelle fejl på apparatet afhjælpes gratis inden for garantien, såfremt fejlen kan tilskrives en materiale- eller produktionsfejl. Hvis De ønsker at gøre garantien gældende, bedes De henvende Dem til Deres forhandler eller nærmeste kundeservice medbringende kvittering for købet.

## Tilbehør og reservedele

Anvend kun originaltilbehør og -reservedele. De er en garanti for en sikker og fejlfri drift af maskinen.

Informationer om tilbehør og reservedele findes [www.kaercher.com](http://www.kaercher.com)

## EU-overensstemmelseserklæring

Hermed erklærer vi, at den nedenfor nævnte maskine i design og konstruktion og i den af os i handlen bragte udgave overholder de gældende grundlæggende sikkerheds- og sundhedskrav i EU-direktiverne. Ved ændringer af maskinen, der foretages uden forudgående aftale med os, mister denne erklæring sin gyldighed.

**Produkt:** Våd- og tørsuger

**Type:** 1.378-xxx

**Gældende EU-direktiver**

2006/42/EF (+2009/127/EF)

2014/30/EU

2011/65/EU

**Anvendte harmoniserede standarder**

EN 55014-1: 2006+A1: 2009+A2: 2011

EN 55014-2: 2015

EN 60335-1

EN 60335-2-69

EN 61000-3-2: 2014

EN 61000-3-3: 2013

EN 62233: 2008

EN 50581

**Anvendte tyske standarder**

-

**5.957-376**

Undertegnede agerer på vegne af og med fuldmagt fra ledelsen.

  
H. Jenner

Chief Executive Officer

  
S. Reiser

Head of Approval

Dokumentationsbefuldmægtiget:

S. Reiser

Alfred Kärcher GmbH & Co. KG

Alfred-Kärcher-Str. 28 - 40

71364 Winnenden (Germany)

Tlf.: +49 7195 14-0

Fax: +49 7195 14-2212

Winnenden, 2017/01/01

## Tekniske data



		NT 20/1 Ap	NT 20/1 Ap Te
Netspænding	V	220-240	220-240
Frekvens	Hz	1~ 50-60	1~ 50-60
Max. effekt	W	1380	EU: 3580 GB: 3000 CH: 2300
Nominel ydelse	W	1200	1200
Beholderindhold	l	20	20
Fyldmængde væske	l	6	6
Luftmængde (max.)	l/s	74	74
Undertryk (max.)	kPa (mbar)	25,4 (254)	25,4 (254)
Tilslutningseffekt af el-værktøjet	W	--	EU: 100-2200 GB: 100-1800 CH: 100-1100
Kapslingsklasse	--	IPX4	IPX4
Beskyttelsesklasse		II	--
	--	--	I
Sugeslangetilslutning (C-DN/C-ID)	mm	35	35
Længde x bredde x højde	mm	440 x 380 x 470	440 x 380 x 470
Typisk driftsvægt	kg	8,5	8,5
Omgivelsestemperatur (max.)	°C	+40	+40

### Oplyste værdier ifølge EN 60335-2-69

Lydtryksniveau $L_{pA}$	dB(A)	66	66
Usikkerhed $K_{pA}$	dB(A)	1	1
Hånd-arm vibrationsværdi	$m/s^2$	<2,5	<2,5
Usikkerhed K	$m/s^2$	0,2	0,2

Netkabel	H05VV-F 2x1,0 mm <sup>2</sup>	
Ap	Partnr.	Kabellængde
EU	4.649-088.0	6 m
GB	4.649-091.0	6 m
CH	4.649-090.0	6 m

Netkabel	H05VV-F 3x1,5 mm <sup>2</sup>	
Ap Te	Partnr.	Kabellængde
EU	4.649-089.0	6 m
GB	4.649-093.0	6 m
CH	4.649-092.0	6 m



  Før første gangs bruk av apparatet, les denne originale bruksanvisningen, følg den og oppbevar den for senere bruk eller for overlevering til neste eier.

- Det er tvingende nødvendig å lese sikkerhetsinstruksene nr. 5.956-249.0 før maskinen settes i drift!
- Hvis bruksanvisningen og sikkerhetsanvisningene ikke følges, kan dette medføre skader på apparatet og fare for brukeren og andre personer.
- Informer straks forhandleren ved transportkader.

## Innholdsfortegnelse

Miljøvern . . . . .	NO	1
Risikotrinn . . . . .	NO	1
Forskriftsmessig bruk . . . . .	NO	1
Maskinorganer . . . . .	NO	2
Ta i bruk . . . . .	NO	2
Betjening . . . . .	NO	3
Transport . . . . .	NO	4
Lagring . . . . .	NO	4
Pleie og vedlikehold . . . . .	NO	4
Feilretting . . . . .	NO	4
Garanti . . . . .	NO	5
Tilbehør og reservedeler . . . . .	NO	5
EU-samsvarserklæring . . . . .	NO	5
Tekniske data . . . . .	NO	6

## Miljøvern

	Materialet i emballasjen kan resirkuleres. Ikke kast emballasjen i husholdningsavfallet, men lever den inn til resirkulering.
	Gamle apparater inneholder verdifulle materialer som kan resirkuleres. Disse bør leveres inn til gjenvinning. Batterier, olje og lignende stoffer må ikke komme ut i miljøet. Gamle maskiner skal derfor avhendes i egnede innsamlingsystemer.

### Anvisninger om innhold (REACH)

Aktuell informasjon om stoffene i innholdet finner du under:

[www.kaercher.com/REACH](http://www.kaercher.com/REACH)

## Risikotrinn

### **FARE**

*For en umiddelbar truende fare som kan føre til store personskader eller til død.*

### **ADVARSEL**

*For en mulig farlig situasjon som kan føre til store personskader eller til død.*

### **FORSIKTIG**

*Anvisning om en mulig farlig situasjon som kan føre til mindre personskader.*

### **OBS**

*Anvisning om en mulig farlig situasjon som kan føre til materielle skader.*

## Forskriftsmessig bruk

### **ADVARSEL**

*Maskinen er ikke egnet til oppsuging av helsefarlig støv.*

- Denne maskinen er beregnet for våt- og tørr-rengjøring av gulv- og veggflater.
- Denne maskinen egner seg til industrielt bruk, f.eks. i hoteller, skoler, sykehus, fabrikker, butikker, kontorer og utleiefirmaer.

## Maskinorganer

- 1 Elektroder
- 2 Låsing på filterdeksel
- 3 Foldefilter
- 4 Filterdeksel
- 5 Sugelange
- 6 Luftinntak, motor-kjøleluft
- 7 Sugehode
- 8 Smussbeholder
- 9 Låsing av sugehode
- 10 Sty rerulle
- 11 Sugestusser
- 12 Gulvmunnstykke
- 13 Sugerør
- 14 Stikkontakt
- 15 Hovedbryter
- 16 Bærehåndtak
- 17 Tast for rensing av filter
- 18 Slangeholder
- 19 Holder for tilbehør
- 20 Bøyd rørstykke
- 21 Hovedfilterkurv (ekstrautstyr)
- 22 Holder for gulvdyse
- 23 Nettledning
- 24 Luftutløp, arbeidsluft
- 25 Typeskilt
- 26 Holder for sugerør
- 27 Holder for fugedyse

## Ta i bruk

### **OBS**

*Ved suging skal aldri det flate foldefilteret fjernes.*

- Kontroller om hovedfilterkurven (ekstrautstyr) er satt inn i apparatet.

## Driftsmoduser

- 1 Drift med filterpose
- 2 Bruk uten filterpose

## Støvsuging

- Ved suging av fint støv kan man i tillegg bruke en fleece-filterpose eller et membranfilter (ekstratilbehør).

### Montere fleece-filterpose

Figur 

- Avlås og ta av sugehodet.
- Sett på fleecefilterpose eller membranfilter (ekstrautstyr) og trekk over beholderkanten.
- Sett på sugehodet og lås det.

### Skifting fra våt- til støvsuging

#### **OBS**

**Ta hensyn til følgende ved skifting fra våt- til tørrsuging:**

*Oppsuging av tørt støv når filterinnsatsen er fuktig, vil føre til at filteret tetter seg og ikke er brukbart lenger.*

- La et fuktig filter tørke helt før bruk, eller bytt det ut med et tørt filter.
- Bytt filter etter behov. Se "Service og vedlikehold".

**Merk:** Ved permanent våtsuging anbefales det å bruke et PES-foldefilter (se filtersystemer).

## Våtsuging

### Montering av gummilepper

Figur 

- Demontere børstestriper.
- Monter gummilepper.

**Merk:** Den strukturert siden av gummileppene skal peke utover.

### Ta av fleece-filterpose

- Ved suging av våt smuss må fleece-filterposen eller membranfilteret (ekstratilbehør) alltid tas av.
- Det anbefales å bruke en spesialfilterpose (våt) (se Filtersystemer).

## Generelt

- Ved oppsuging av våt smuss med møbel- eller fugemunnstykket (ekstrautstyr), eller hvis det overveiende suges opp vann fra en beholder, anbefales det at funksjonen "automatisk filterrengjøring" slås av av.
- Ved oppnådd maks. væsknivå slår apparatet seg automatisk av.
- **Ved ikke ledende væsker (for eksempel bore-emulsjoner, olje eller fett) vil apparatet ikke slå seg av ved full beholder. Fyllingsgraden må stadig kontrolleres og beholderen må tømmes i rett tid.**
- Etter avsluttet våtsuging: Rengjør foldefilteret med filterrensingen. Rengjør elektrodene med en børste. Rengjør beholderen med en fuktig klut og tørk den.

## Clipforbindelse

### Figur

Sugeslangen er utstyrt med et clip-system. Alle C-35/C-DN-35-tilbehørsdeler kan tilkobles.

## Betjening

### Slå apparatet på

- Sett i støpselet.
- Slå på apparatet ved hjelp av hovedbryter.

### Arbeide med elektroverktøy

**Kun for apparater med innebygget stikkontakt:**

#### **FARE**

*Fare for personskader og materielle skader! Stikkontakten er ment for direkte tilkobling av elektroverktøy til sugeren. Enhver annen bruk av stikkontakten er ikke tillatt.*

- Sett inn støpselet fra det elektriske verktøyet i støvsugeren.
- Slå på apparatet ved hjelp av hovedbryter.

Sugeren er i standby-modus.

**Merk:** Støvsugeren vil automatisk slås av og på sammen med elektroverktøyet.

**Merk:** Støvsugeren har en startforsinkelse på opp til 0,5 sekund, og vil fortsette å gå i opp til 15 sekunder etter at den slås av.

**Merk:** For effektforbruk av elektriske verktøy se Tekniske data.

### Figur

→ Verktøyadapteren tilpasses koblingen på elektroverktøyet.

### Figur

→ Ta av det bøydde rørstykket på sugeslangen.

→ Monter verktøyadapteren på sugeslangen.

### Figur

→ Koble verktøyadapteren til det elektriske verktøyet.

## Halvautomatisk filterrensing

**Merk:** Ved å trykke på filterrengjøringen hvert 5. til 10. minutt vil øke levetiden av foldefilteret.

**Merk:** Den halvautomatiske filterrengjøringen kan bare slås på ved påslått apparat.

- Tast for halvautomatisk filterrengjøring trykkes 5 ganger. Derved renses det flate foldefilteret ved et luftstøt (pulsenerende støy).
- Power-rengjøring (ved spesielt kraftig tilsmussing av filteret): Lukk sugerøret eller albuerøret og trykk samtidig på tasten for halvautomatisk filterrengjøring 5 ganger.

## Slå maskinen av

- Tast for halvautomatisk filterrengjøring trykkes 5 ganger.
- Slå av apparatet ved hjelp av hovedbryter.
- Trekk ut nettstøpselet.

## Etter hver bruk

- Tøm beholderen.
- Rengjør maskinen innvendig og utvendig ved å tørke av den med en fuktig klut, og ved å bruke sugefunksjonen.

## Oppbevaring av apparatet

Figur 

- Oppbevar sugeslange og strømkabel i henhold til figuren.
- Sett maskinen til oppbevaring i et tørt rom, utilgjengelig for uvedkommende.

## Transport

**△ FORSIKTIG**

*Fare for personskader og materielle skader! Pass på vekten av apparatet ved transport.*

- Ta sugerør med gulvdyse ut av hode- ren. For løfting, grip apparatet i bærehåndtaket og i sugerøret.
- Ved transport i kjøretøyer skal apparatet sikres mot å skli eller velte etter de til enhver tid gjeldende regler.

## Lagring

**△ FORSIKTIG**

*Fare for personskader og materielle skader! Pass på vekten av apparatet ved lagring.*

Dette apparatet skal kun lagres innendørs.

## Pleie og vedlikehold

**△ FARE**

*Før alt arbeid på apparatet skal apparatet slås av og strømkabelen trekkes ut.*

### Rengjør hovedfilterkurv (ekstrautstyr)

- Bank ut hovedfilterkurv (vaskbart), skyll under rennende vann ved behov.

**OBS**

*Fare for skade! Ikke sett inn igjen hovedfilterkurven når den er våt.*

### Skifte foldefilter

- Avlås og ta av sugehodet.
- Drei sugehodet 180° og ta det av.
- Løsne låsingen på filterdekslet.
- Åpne filterdeksel.
- Skifte foldefilter.
- Lukk filterlokket igjen.
- Lås låsingen på filterdekslet.
- Sett på sugehodet og lås det.

## Elektrodene rengjøres

- Avlås og ta av sugehodet.
- Rengjør elektrodene med en børste.
- Sett på sugehodet og lås det.

## Feilretting

**△ FARE**

*Før alt arbeid på apparatet skal apparatet slås av og strømkabelen trekkes ut.*

### Sugeturbinen går ikke

- Kontroller stikkontakt og sikring på strømforsyningen.
- Kontroller strømkabel, støpsel, elektroder og eventuelt stikkkontakten på apparatet.
- Slå apparatet på.

### Sugeturbinen kobler ut

- Tøm beholderen.

### Sugeturbinen slår seg ikke på etter at beholderen er tømt

- Slå av apparatet og vent i 5 sekunder, slå på igjen etter 5 sekunder.
- Elektroder og mellomrommet mellom elektrodene rengjøres med børste.

### Sugekraften avtar

- Fjern blokkeringer fra børstehodet, sugerøret, sugeslangen eller foldefilteret.
- Skifte fleece-filterpose.
- Rengjør hovedfilterkurv (ekstrautstyr) under rennende vann.
- Tast for halvautomatisk filterrengjøring trykkes 5 ganger, med apparatet påslått.
- Sett inn filterdekslet korrekt.
- Membranfilter (ekstratilbehør) rengjøres under rennende vann eller skiftes.
- Skifte foldefilter.

### Støvutslipp ved suging

- Kontroller/korriger korrekt innføring av foldefilteret.
- Skifte foldefilter.
- Sett inn hovedfilterkurv (ekstrautstyr) uten skader.

## Utkobligsautomatikk (våtsuging) slår ikke inn

- Elektroder og mellomrommet mellom elektrodene rengjøres med børste.
- Fyllingsnivå må stadig kontrolleres ved væsker som ikke er elektrisk ledende.

## Halvautomatisk filterrengjøring fungerer ikke

- Sugelangse ikke korrekt tilkoblet.

## Halvautomatisk filterrengjøring slår seg ikke av

- Kontakt kundetjenesten.

## Halvautomatisk filterrengjøring lar seg ikke slå på

- Kontakt kundetjenesten.

## Kundetjeneste

Dersom feilen ikke kan rettes opp, må apparatet kontrolleres av kundeservice.

## Garanti

Vår ansvarlige salgsorganisasjon for det enkelte land har utgitt garantibetingelsene som gjelder i det aktuelle landet. Eventuelle feil på maskinen blir reparert gratis i garantitiden dersom disse kan føres tilbake til material- eller produksjonsfeil. Ved behov for garantireparasjoner, vennligst henvend deg med kjøpskvitteringen til din forhandler eller nærmeste autoriserte kundeservice.

## Tilbehør og reservedeler

Bruk bare originalt tilbehør og originale reservedeler; de garanterer for en sikker og problemfri drift av maskinen.

Informasjon om tilbehør og reservedeler finner du på [www.kaercher.com](http://www.kaercher.com).

## EU-samsvarserklæring

Vi erklærer hermed at maskinen angitt nedenfor oppfyller de grunnleggende sikkerhets- og helsekravene i de relevante EU-direktivene, med hensyn til både design, konstruksjon og type markedsført av oss. Ved endringer på maskinen som er utført uten vårt samtykke, mister denne erklæringen sin gyldighet.

**Produkt:** Våt- og tørrsuger

**Type:** 1.378-xxx

**Relevante EU-direktiver**

2006/42/EF (+2009/127/EF)

2014/30/EU

2011/65/EU

**Anvendte overensstemmende normer**

EN 55014-1: 2006+A1: 2009+A2: 2011

EN 55014-2: 2015

EN 60335-1

EN 60335-2-69

EN 61000-3-2: 2014

EN 61000-3-3: 2013

EN 62233: 2008

EN 50581

**Anvendte nasjonale normer**

-

**5.957-376**

De undertegnede handler på oppdrag fra, og med fullmakt fra selskapsledelsen.



H. Jenner

Chief Executive Officer



S. Reiser

Head of Approbation

Dokumentasjonsansvarlig:

S. Reiser

Alfred Kärcher GmbH & Co. KG

Alfred-Kärcher-Str. 28 - 40

71364 Winnenden (Germany)

Tlf: +49 7195 14-0

Faks: +49 7195 14-2212

Winnenden, 2017/01/01



## Tekniske data

		NT 20/1 Ap	NT 20/1 Ap Te
Nettspenning	V	220-240	220-240
Frekvens	Hz	1~ 50-60	1~ 50-60
Maks. effekt	W	1380	EU: 3580 GB: 3000 CH: 2300
Nominell effekt	W	1200	1200
Beholderinnhold	l	20	20
Fyllingsmengde væske	l	6	6
Luftmengde (maks.)	l/sek.	74	74
Undertrykk (maks.)	kPa (mbar)	25,4 (254)	25,4 (254)
Effektforbruk for elektroverktøy	W	--	EU: 100-2200 GB: 100-1800 CH: 100-1100
Beskyttelsestype	--	IPX4	IPX4
Beskyttelsesklasse		II	--
	--	--	I
Sugeslangekobling (C-DN/C-ID)	mm	35	35
Lengde x bredde x høyde	mm	440 x 380 x 470	440 x 380 x 470
Typisk driftsvekt	kg	8,5	8,5
Omgivelsestemperatur maks.	°C	+40	+40
<b>Registrerte verdier etter EN 60335-2-69</b>			
Støytrykksnivå $L_{pA}$	dB(A)	66	66
Usikkerhet $K_{pA}$	dB(A)	1	1
Hånd-arm vibrasjonsverdi	m/s <sup>2</sup>	<2,5	<2,5
Usikkerhet K	m/s <sup>2</sup>	0,2	0,2

<b>Nettledning</b>	H05VV-F 2x1,0 mm <sup>2</sup>	
<b>Ap</b>	Best.nr.	Kabellengde
EU	4.649-088.0	6 m
GB	4.649-091.0	6 m
CH	4.649-090.0	6 m

<b>Nettledning</b>	H05VV-F 3x1,5 mm <sup>2</sup>	
<b>Ap Te</b>	Best.nr.	Kabellengde
EU	4.649-089.0	6 m
GB	4.649-093.0	6 m
CH	4.649-092.0	6 m



Läs bruksanvisning i original innan aggregatet används första gången, följ anvisningarna och spara drifts-anvisningen för framtida behov, eller för nästa ägare.

- Före första ibruktagning måste Säkerhetsanvisningar nr. 5.956-249.0 läsas!
- Om bruksanvisningen och säkerhetsanvisningarna inte följs kan apparaten skadas och faror uppstå för användaren och andra personer.
- Informera inköpsstället omgående vid transportskador.

## Innehållsförteckning

Miljöskydd . . . . .	SV	1
Risknivåer . . . . .	SV	1
Ändamålsenlig användning . . . . .	SV	1
Aggregatet . . . . .	SV	2
Idrifttagning . . . . .	SV	2
Handhavande . . . . .	SV	3
Transport . . . . .	SV	4
Förvaring . . . . .	SV	4
Skötsel och underhåll . . . . .	SV	4
Åtgärder vid störningar . . . . .	SV	4
Garanti . . . . .	SV	5
Tillbehör och reservdelar . . . . .	SV	5
EU-försäkran om överensstämmelse . . . . .	SV	5
Tekniska data . . . . .	SV	6

## Miljöskydd

	Emballagematerialen kan återvinnas. Kasta inte emballaget i hushållssoporna utan lämna det till återvinning.
	Kasserade apparater innehåller återvinningsbart material som bör gå till återvinning. Batterier, olja och liknande ämnen får inte komma ut i miljön. Överlämna skrotade aggregat till ett lämpligt återvinningssystem.

## Upplysningar om ingredienser (REACH)

Aktuell information om ingredienser finns på:

[www.kaercher.com/REACH](http://www.kaercher.com/REACH)

## Risknivåer

### △ FARA

För en omedelbart överhängande fara som kan leda till svåra skador eller döden.

### △ VARNING

För en möjlig farlig situation som kan leda till svåra skador eller döden.

### △ FÖRSIKTIGHET

Varnar om en möjlig farlig situation som kan leda till lättare personskador.

### OBSERVERA

Varnar om en möjlig farlig situation som kan leda till materiella skador.

## Ändamålsenlig användning

### △ VARNING

Maskinen är inte lämplig för uppsugning av hälsovådligt damm.

- Maskinen är avsedd att användas till våt och torr rengöring av golv- och väggytor.
- Denna maskin är lämpad för yrkesmässig användning, t.ex. på hotell, i skolor, på sjukhus och fabriker, i butiker, på kontor och av uthyrningsfirmor.

## Aggregatelement

- 1 Elektroder
- 2 Spärra filterkåpan
- 3 Plattfilter
- 4 Filterskydd
- 5 Sugslang
- 6 Luftutsläpp, Motor-kylluft
- 7 Sughuvud
- 8 Smutsbehållare
- 9 Spärr av sughuvud
- 10 Styrrulle
- 11 Sugfästen
- 12 Golvmunstycke
- 13 Sugerör
- 14 Nätuttag
- 15 Huvudströmbrytare
- 16 Bärhandtag
- 17 Knapp för filterrengöring
- 18 Slanghållare
- 19 Hållare för tillbehör
- 20 Krök
- 21 Huvudfilterkorg (tillbehör)
- 22 Fäste till golvmunstycke
- 23 Nätkabel
- 24 Luftutströmning, arbetsluft
- 25 Typskylt
- 26 Fäste till sugrör
- 27 Fäste till fogmunstycke

## Idrifttagning

### **OBSERVERA**

*Under sugning får platveckfiltret aldrig tas bort.*

- Kontroll om huvudfilterkorgen (tillbehör) satts in i enheten.

### Driftslägen

- 1 Drift med filterpåse
- 2 Användning utan filterpåse

## Torr sugning

- Vid uppsugning av fint damm kan även en fiberfilterpåse eller ett membranfilter (specialtillbehör) användas.

### Sätta i fliesfilterpåse

Bild 

- Lossa spärr på sughuvudet och ta av det.
- Sätt på fiberpåsen eller dra membranfiltret (tillbehör) över behållarkanten.
- Sätt på sughuvudet och lås fast.

### Växling från våt- till torrsugning

#### **OBSERVERA**

**Observera följande vid växling från våt- till torrsugning :**

*Sugning av torrt damm när filterelementet är fuktigt gör att filtret blir tilltäppt och därigenom oanvändbart.*

- Våta filter ska torkas ordentligt före användning eller bytas ut mot torra.
- Byt filter vid behov, beskrivs i avsnitt "Underhåll och service".

**Observera:** Vid permanent våtsugning är det bra att använda ett PES-plattfilter (se filtersystem).

## Våtsugning

### Montering gummiläppar

Bild 

- Montera av borstavstrykaren.
- Montera gummiläpparna.

**Observera:** Gummiläpparnas strukturerade sida måste peka utåt.

### Ta loss fliesfilterpåse

- Vid uppsugning av våt smuts måste alltid fiberfilterpåsen eller membranfiltret (specialtillbehör) tas bort.
- Vi rekommenderar att specialfilterpåse (våt) används (se Filtersystem).

## Allmänt

- Vid uppsugning av fuktigt smuts med polstermunstycket (tillval) eller fogmunstycke, eller om huvudsakligen vatten sugs upp ur en behållare, rekommenderar vi att inte använda knappen för funktionen "Halvautomatisk filterrengöring".
- När max. vätskenivå har uppnåtts stängs apparaten automatiskt av.
- **Med ej ledande vätskor (t.ex. borremulsion, oljor och fett) stängs apparaten inte av när behållaren är full. Fyllnadsnivån måste ständigt kontrolleras och behållaren måste tömmas i tid.**
- Efter avslutad vätsugning: Rengör plattveckfilter med filterrengöringen. Rengör elektroder med en borste. Torka ren behållaren med en fuktig trasa och låt den torka.

## Clipsanslutning

Bild 

Sugslangen är utrustad med ett clip-system. Alla C-35/C-DN-35 tillbehörsdelar kan anslutas.

## Handhavande

### Koppla till aggregatet

- ➔ Stick i nätkontakten.
- ➔ Starta maskinen med huvudbrytaren.

### Arbeta med elverktyg

**Endast för maskiner med inbyggt eluttag:**

 **FARA**

*Risk för person och egendomsskada! Eluttaget är endast avsett för direkt anslutning av elverktyg till maskinen. All användning av eluttaget är otillåten.*

- ➔ Förbind elverktygets nätkontakt med sugen.
- ➔ Starta maskinen med huvudbrytaren. Sugan är i Standby-läge.

**Observera:** Dammsugaren kopplas till/från automatisk med elverktyget.

**Observera:** Dammsugaren har en startfördröjning på 0,5 sekunder och en eftersläpningstid på upp till 15 sekunder.

**Observera:** Se Tekniska data för elverktygens effektslutningsvärden.

Bild 

- ➔ Anpassa verktygsadaptern till elverktygets anslutning.

Bild 

- ➔ Avlägsna krökar på sugslangen.
- ➔ Montera verktygsadapter på sugslang.

Bild 

- ➔ Anslut verktygsadapter till elverktyg.

## Halvautomatisk filterrengöring

**Observera:** Aktivering av filterrengöringen var femte till tionde minut ökar plattvecksfiltrets livslängd.

**Observera:** Den halvautomatiska filterrengöringen kan endast startas när apparaten är påslagen.

- ➔ Tryck 5 x på knappen för halvautomatisk filterrengöring. Plattvecksfiltret rengörs då av en luftstöt (pulserande ljud).
- ➔ Powerrengöring (vid speciellt start nedsmutsning av filtret): Stäng sugrör resp. krök med handen och tryck samtidigt 5 ggr på knappen för den halvautomatiska filterrengöringen.

## Koppla från aggregatet

- ➔ Tryck 5 x på knappen för halvautomatisk filterrengöring.
- ➔ Stäng av maskinen med huvudbrytaren.
- ➔ Drag ur nätkontakten.

## Efter varje användning

- ➔ Töm behållaren.
- ➔ Rengör apparaten invändigt och utvändigt genom uppsugning och torka med en fuktig trasa.

## Förvara aggregatet

### Bild

- Förvara sugslang och nätsladd som visat på bilden.
- Förvara apparaten i ett torrt rum och säkra den mot obehörig användning.

## Transport

### ⚠ FÖRSIKTIGHET

*Risk för person och egendomsskada! Observera vid transport maskinens vikt.*

- Ta loss sugröret med golvmunstycket ur fästet. Ta tag i maskinens bärhandtag och sugrör när maskinen ska bäras.
- Vid transport i fordon ska maskinen säkras enligt respektive gällande bestämmelser så den inte kan tippa eller glida.

## Förvaring

### ⚠ FÖRSIKTIGHET

*Risk för person och egendomsskada! Observera maskinens vikt vid lagring.*

Denna maskin får endast lagras inomhus.

## Skötsel och underhåll

### ⚠ FARA

*Stäng alltid av aggregatet och lossa nätkontakten innan arbeten på aggregatet utförs.*

## Rengör huvudfilterkorg (specialtillbehör)

- Slå ur smutsen ut huvudfilterkorgen (urtvättbar) och rengör vid behov under rinnande vatten.

### OBSERVERA

*Fara för skada! Sätt aldrig i huvudfilterkorgen när den är blöt.*

## Byta plattveckat filter

- Lossa spärr på sughuvudet och ta av det.
- Vrid sughuvudet 180° och tag av det.
- Lossa spären till filterkåpan.
- Öppna filterlocket.
- Byt plattveckat filter.
- Stäng filterskyddet igen.

- Haka fast spären till filterkåpan.
- Sätt på sughuvudet och lås fast.

## Rengöra elektroder

- Lossa spärr på sughuvudet och ta av det.
- Rengör elektroder med en borste.
- Sätt på sughuvudet och lås fast.

## Åtgärder vid störningar

### ⚠ FARA

*Stäng alltid av aggregatet och lossa nätkontakten innan arbeten på aggregatet utförs.*

## Sugturbinen fungerar inte

- Kontrollera eluttaget och strömförsörjningens säkring.
- Kontrollera apparatens nätkabel, nätkontakt och elektroder och vid behov apparatens eluttag.
- Slå på apparaten.

## Sugturbinen stängs av

- Töm behållaren.

## Sugturbinen startar inte efter att behållaren har tömts

- Koppla från apparaten och vänta i 5 sekunder, koppla till igen efter 5 sekunder.
- Rengör både elektroder och mellanrummet mellan elektroderna med en borste.

## Sugkraften nedsatt

- Avlägsna stopp i sugmunstycke, sugrör, sugslang eller plattvecksfilter.
- Byt fiberfilterpåse.
- Rengör huvudfilterkorgen (tillbehör) under rinnande vatten.
- Tryck 5 x på knappen för halvautomatisk filterrengöring när apparaten är påslagen.
- Haka fast filterskyddet ordentligt.
- Rengör membranfiltret (specialtillbehör) under rinnande vatten, eller byt ut det.
- Byt plattveckat filter.

## Damm tränger ut under sugning

- Kontrollera/korrigera att plattveckfiltret sitter korrekt.
- Byt plattveckat filter.
- Sätt in oskadad huvudfilterkorg (tillbehör).

## Frånkopplingsautomatiken (våtsugning) fungerar inte

- Rengör både elektroder och mellanrummet mellan elektroderna med en borste.
- Kontrollera fyllnadsnivån ofta när ej ledande vätska används.

## Den halvautomatiska filterrengöringen arbetar inte

- Sugslang ej ansluten.

## Den halvautomatiska filterrengöringen kopplas inte från

- Informera kundservice.

## Den halvautomatiska filterrengöringen låter sig inte tillkopplas

- Informera kundservice.

## Kundservice

Kan störningen inte åtgärdas måste aggregatet kontrolleras av auktoriserad serviceverkstad.

## Garanti

I respektive land gäller de garantivillkor som publicerats av våra auktoriserade distributörer. Eventuella fel på aggregatet repareras utan kostnad under förutsättning att det orsakats av ett material- eller tillverkningsfel. I frågor som gäller garantin ska du vända dig med kvitto till inköpsstället eller närmaste auktoriserade serviceverkstad.

## Tillbehör och reservdelar

Använd endast originaltillbehör och originalreservdelar, så att en säker och störningsfri drift av maskinen är garanterad. Information om tillbehör och reservdelar finns på [www.kaercher.com](http://www.kaercher.com).

## EU-försäkran om överensstämmelse

Härmed försäkras vi att nedanstående betecknade maskin i ändamål och konstruktion samt i den av oss levererade versionen motsvarar EU-direktivens tillämpliga grundläggande säkerhets- och hälsokrav. Vid ändringar på maskinen som inte har godkänts av oss blir denna överensstämmelseförklaring ogiltig.

**Produkt:** Våt- och torrdammsugare

**Typ:** 1.378-xxx

**Tillämpliga EU-direktiv**

2006/42/EG (+2009/127/EG)

2014/30/EU

2011/65/EU

**Tillämpade harmoniserade normer**

EN 55014-1: 2006+A1: 2009+A2: 2011

EN 55014-2: 2015

EN 60335-1

EN 60335-2-69

EN 61000-3-2: 2014

EN 61000-3-3: 2013

EN 62233: 2008

EN 50581

**Tillämpade nationella normer**

-

**5.957-376**

Undertecknade agerar på order av och med fullmakt från företagsledningen.

  
H. Jenner

Chief Executive Officer

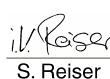
  
S. Reiser

Head of Approval

Dokumentationsbefullmäktigad:

S. Reiser

Alfred Kärcher GmbH & Co. KG

Alfred-Kärcher-Str. 28 - 40

71364 Winnenden (Germany)

Tel.: +49 7195 14-0

Fax: +49 7195 14-2212

Winnenden, 2017/01/01

## Tekniska data

		NT 20/1 Ap	NT 20/1 Ap Te
Nätspänning	V	220-240	220-240
Frekvens	Hz	1~ 50-60	1~ 50-60
Max. effekt	W	1380	EU: 3580 GB: 3000 CH: 2300
Normeffekt	W	1200	1200
Behållarvolym	l	20	20
Påfyllnadsmängd vätska	l	6	6
Luftmängd (max.)	l/s	74	74
Undertryck (max.)	kPa (mbar)	25,4 (254)	25,4 (254)
Elverktygens effektanslutningsvärden	W	--	EU: 100-2200 GB: 100-1800 CH: 100-1100
Skydd	--	IPX4	IPX4
Skyddsklass		II	--
	--	--	I
Sugslanganslutning (C-DN/C-ID)	mm	35	35
Längd x Bredd x Höjd	mm	440 x 380 x 470	440 x 380 x 470
Typisk driftvikt	kg	8,5	8,5
Omgivningstemperatur (max.)	°C	+40	+40
<b>Beräknade värden enligt EN 60335-2-69</b>			
Ljudtrycksnivå $L_{pA}$	dB(A)	66	66
Osäkerhet $K_{pA}$	dB(A)	1	1
Hand-Arm Vibrationsvärde	m/s <sup>2</sup>	<2,5	<2,5
Osäkerhet K	m/s <sup>2</sup>	0,2	0,2

<b>Nätkabel</b>	H05VV-F 2x1,0 mm <sup>2</sup>	
<b>Ap</b>	Artikelnr.	Kabellängd
EU	4.649-088.0	6 m
GB	4.649-091.0	6 m
CH	4.649-090.0	6 m

<b>Nätkabel</b>	H05VV-F 3x1,5 mm <sup>2</sup>	
<b>Ap Te</b>	Artikelnr.	Kabellängd
EU	4.649-089.0	6 m
GB	4.649-093.0	6 m
CH	4.649-092.0	6 m



Lue tämä alkuperäisiä ohjeita ennen laitteesi käyttämistä, säälytä käyttöohje myöhempiä käyttöä tai mahdollista myöhempiä omistajaa varten.

- Turvaohje nro 5.956-249.0 on ehdottomasti luettava ennen laitteen ensimmäistä käyttökertaa!
- Käyttöohjeen ja turvaohjeiden huomiot ja jättäminen voi aiheuttaa vaurioita laitteeseen ja vaaroja käyttäjälle ja muille henkilöille.
- Jos havaitset kuljetusvaurioita, ota välittömästi yhteys jälleenmyyjään.

## Sisällysluettelo

Ympäristönsuojelu . . . . .	FI	1
Vaarallisuusasteet . . . . .	FI	1
Käyttötarkoitus . . . . .	FI	1
Laitteen osat . . . . .	FI	2
Käyttöönotto . . . . .	FI	2
Käyttö . . . . .	FI	3
Kuljetus . . . . .	FI	4
Säilytys . . . . .	FI	4
Hoito ja huolto . . . . .	FI	4
Häiriöapu . . . . .	FI	4
Takuu . . . . .	FI	5
Varusteet ja varaosat . . . . .	FI	5
EY-vaatimusten-mukaisuusvaikutus . . . . .	FI	5
Tekniset tiedot . . . . .	FI	6

## Ympäristönsuojelu



Pakkausmateriaalit ovat kierrätettäviä. Älä käsittele pakkauksia kotitalousjätteenä, vaan toimita ne jätteiden kierrätykseen.



Käytetyt laitteet sisältävät arvokkaita kierrätettäviä materiaaleja, jotka tulisi toimittaa kierrätykseen. Paristoja, öljyä ja samankaltaisia aineita ei saa päästää ympäristöön. Tästä syystä toimita kuluneet laitteet asianmukaisiin keräyspisteisiin.

### Huomautuksia materiaaleista (REACH)

Ajantasaisia tietoja ainesosista löytyy osoitteesta:

[www.kaercher.com/REACH](http://www.kaercher.com/REACH)

## Vaarallisuusasteet

### ⚠ VAARA

*Välittömästi uhkaava vaara, joka aiheuttaa vakavan ruumiinvamman tai johtaa kuolemaan.*

### ⚠ VAROITUS

*Mahdollisesti vaarallinen tilanne, joka voi aiheuttaa vakavan ruumiinvamman tai voi johtaa kuolemaan.*

### ⚠ VARO

*Huomautus mahdollisesta vaarallisesta tilanteesta, joka voi aiheuttaa vähäisiä vammoja.*

### HUOMIO

*Huomautus mahdollisesta vaarallisesta tilanteesta, joka voi aiheuttaa aineellisia vahinkoja.*

## Käyttötarkoitus

### ⚠ VAROITUS

*Laitte ei sovellu terveydelle haitallisten pölyjen imurointiin.*

- Tämä imuri on suunniteltu lattioiden ja seinäpintojen märkä- ja kuivapuhdistukseen.
- Tämä laite soveltuu ammattimaiseen käyttöön, esim. hotelleissa, kouluissa, sairaaloissa, tehtaissa, kaupoissa, toimistoissa ja välittäjäliikkeissä.



## Laitteen osat

- 1 Elektrodit
- 2 Suodatinpeitteen lukitus
- 3 Poimusuodatin
- 4 Suodattimen kansi
- 5 Imuletku
- 6 Ilman ulostulo, moottorin jäähdytysilma
- 7 Imupää
- 8 Pölysäiliö
- 9 Imupään lukitus
- 10 Ohjausrulla
- 11 Imukaulus
- 12 Lattiasuutin
- 13 Imuputki
- 14 Pistorasia
- 15 Pääkytkin
- 16 Kantokahva
- 17 Suodatinpuhdistus -painike
- 18 Letkunpidin
- 19 Pidike varusteille
- 20 Kahva
- 21 Pääsuodatinkori (erityisvaruste)
- 22 Lattiasuuttimen pidike
- 23 Verkkokaapeli
- 24 Ilman ulostulo, työilma
- 25 Tyyppikilpi
- 26 Pidike imuputkille
- 27 Pidike rakosuulakkeelle

## Käyttöönotto

### HUOMIO

*Imuroinnin aikana ei saa koskaan poistaa poimusuodatinta.*

- Tarkasta, onko pääsuodatinkori (erityisvaruste) asetettuna laitteessa.

### Käyttötavat

- 1 Käyttö suodatinpussilla
- 2 Käyttö ilman suodatinpussia

## Kuivaimu

- Imuroitaessa hienojakoista pölyä voidaan käyttää lisäksi kuitusuodatinpussia tai kalvosuodatinta (erikoisvaruste).

### Kuitusuodatinpussin asettaminen paikalleen

Kuva 

- Vapauta imupää lukituksesta, poista imupää.
- Pistä kuitusuodatinpussi paikalleen tai vedä kalvosuodatin (erikoisvaruste) säiliön reunojen yliitse.
- Aseta imupää paikalleen ja lukitse se.

### Märkäimuroinnista kuivaimurointiin vaihtaminen

#### HUOMIO

#### **Huomioi märkäimuroinnista kuivaimurointiin vaihdettaessa:**

*Kuivan pölyn imurointi märkää suodatinelementtiä käyttäen tukkii suodattimen ja voi tehdä suodattimen käyttökelvottomaksi.*

- Kuivaa märkä suodatin hyvin ennen käyttöä tai vaihda se kuivaan suodattimeen.
- Vaihda suodatin tarvittaessa, toimenpide kuvataan kohdassa "Hoito ja huolto".

**Huomautus:** Kun suoritetaan jatkuvasti märkäimurointia, on suositeltavaa käyttää PES-poimusuodatinta (katso Suodatinjärjestelmät).

## Märkäimurointi

### Kumihuulten asennus

Kuva 

- Irrota harjakaistaleet.
- Aseta kumihuulet paikalleen.

**Huomautus:** Kumihuulien rakenteellisen puolen on osoitettava ulospäin.

### Kuitusuodatinpussin poistaminen

- Märkää likaa imuroitaessa on aina poistettava kuitusuodatinpussi tai kalvosuodatin (erikoisvaruste).
- On suositeltavaa käyttää erikoissuodatinpussia (märkä) (katso suodatusjärjestelmät).

## Yleistä

- Kun imuroidaan kosteaa likaa verhoilu-suuttimella (lisävaruste) tai rakosuuttimella, tai jos imetään pääasiassa vettä astiasta, on suositeltavaa, että toimintoa "Puoliautomaattinen suodattimenpuhdistus" ei kytketä painiketta käyttäen päälle.
- Kun maksimi nestetäyttötasoa on saavutettu, laite kytketty automaattisesti pois päältä.
- **Ei-johtavien nesteiden ollessa kyseessä (esimerkiksi porausnesteet, öljyt ja rasvat) laitetta ei kytketä pois päältä astian ollessa täynnä. Täyttötasoa on tarkastettava jatkuvasti ja astia on tyhjennettävä ajoissa.**
- Märkäimuroinnin päätyttyä: Puhdista poimusuodatin suodatinpuhdistuksella. Puhdista elektrodit harjalla. Puhdista säiliö kostealla liinalla ja anna kuivua.

## Puristinliitos

Kuva 

Imuletku on varustettu puristinliitoslukitukseksi. Kaikki C-35/C-DN-35:n saatavavissa olevat lisävarusteet voidaan liittää puristinliitokseen.

## Käyttö

### Laitteen käynnisty

- Työnnä virtapistoke pistorasiaan.
- Kytke laite pääkytkimellä päälle.

### Työskentely sähkötyökaluilla

**Vain laitteissa, joissa on sisäänrakennettu pistorasia:**

**⚠ VAARA**

*Loukkaantumis- ja vahingoittumisvaara-vaara! Pistorasia on tarkoitettu vain sähkötyökalujen liittämiseen suoraan imuriin. Pistorasian käyttö muuhun tarkoitukseen on kiellettyä.*

- Liitä sähkötyökalun virtapistoke imuri pistokkeeseen.
- Kytke laite pääkytkimellä päälle. Imuri on standby-tilassa.

**Huomautus:** Imuri kytketään automaattisesti yhdessä sähkötyökalun kanssa päälle ja pois päältä.

**Huomautus:** Imurin käynnistysviive on enintään 0,5 sekuntia ja jälkikäyntiaika enintään 15 sekuntia.

**Huomautus:** Sähkötyökalujen liitântätehotiedot, katso Tekniset tiedot.

Kuva 

- Sovita työkaluadapteri sähkötyökalun liitântään.

Kuva 

- Poista polvi imuletkusta.
- Kiinnitä työkaluadapteri imuletkuun.

Kuva 

- Liitä työkaluadapteri sähkötyökaluun.

## Puoliautomaattinen suodattimenpuhdistus

**Huomautus:** Käyttämällä suodattimen puhdistusta 5 - 10 minuutin välein, poimusuodattimen kunnossaloaika pitenee.

**Huomautus:** Puoliautomaattisen suodatinpuhdistuksen pois-/päällekytkentä on mahdollista vain, kun laite on kytketty päälle.

- Paina puoliautomaattisen suodatinpuhdistuksen painiketta 5 kertaa. Poimusuodatin puhdistetaan ilmasysäyksillä (kuuluu sykkivä ääni).
- Power-puhdistus (suodattimen ollessa erittäin pahasti likaantunut): Sulje imuputki tai putkikäyrä kädellä ja paina samanaikaisesti puoliautomaattisen suodatinpuhdistuksen painiketta 5 kertaa.

### Laitteen kytkeminen pois päältä

- Paina puoliautomaattisen suodatinpuhdistuksen painiketta 5 kertaa.
- Kytke laite pääkytkimellä pois päältä.
- Vedä verkkopistoke irti.

### Jokaisen käyttökerran jälkeen

- Tyhjennä säiliö.
- Puhdista laite sisältä ja ulkoa imuroimalla ja kostealla liinalla pyyhkimällä.

## Laitteen säilytys

Kuva 

- Säilytä imuletkua ja verkkokaapelia kuvan mukaisella tavalla.
- Säilytä laite kuivassa tilassa ja suoja se asiattomalta käytöltä.

## Kuljetus

△ **VARO**

*Loukkaantumis- ja vahingoittumisvaaravaara! Huomioi kuljetettaessa laitteen paino.*

- Ota imuputki lattiasuulakkeineen pidikkeestä. Kun kannat laitetta, pidä kiinni kantokahvasta ja imuputkesta.
- Kun kuljetat laitetta ajoneuvoissa, varmista laite liukumisen ja kaatumisen varalta kulloinkin voimassa olevien ohjesääntöjen mukaisesti.

## Säilytys

△ **VARO**

*Loukkaantumis- ja vahingoittumisvaaravaara! Huomioi säilytettäessä laitteen paino.*

Tätä laitetta saa säilyttää vain sisätiloissa.

## Hoito ja huolto

△ **VAARA**

*Virtapistoke on vedettävä irti pistorasiasta ennen kaikkia laitteeseen kohdistuvia töitä.*

## Pääsuodatinkorin (erityisvaruste) puhdistaminen

- Puhdista pääsuodatinkori (pestävä) tarvittaessa virtaavassa vedessä.

**HUOMIO**

*Vaurioitumisvaara! Älä koskaan aseta pääsuodatinkoria märkänä paikalleen.*

## Poimusuodattimen vaihto

- Vapauta imupää lukituksesta, poista imupää.
- Käännä imupäätä 180° ja irrota se.
- Avaa suodatinpeitteen lukitus.
- Avaa suodattimen kansi.
- Vaihda poimusuodatin.
- Sulje suodattimen kansi.
- Aseta suodatinpeite lukitukseen.
- Aseta imupää paikalleen ja lukitse se.

## Elektrodien puhdistus

- Vapauta imupää lukituksesta, poista imupää.
- Puhdista elektrodit harjalla.
- Aseta imupää paikalleen ja lukitse se.

## Häiriöapu

△ **VAARA**

*Virtapistoke on vedettävä irti pistorasiasta ennen kaikkia laitteeseen kohdistuvia töitä.*

## Imaturbiini ei pyöri

- Tarkasta virransyötön pistorasia ja sulake.
- Tarkasta laitteen verkkokaapeli, verkopistoke ja elektrodit ja tarvittaessa pistorasia.
- Kytke laite päälle.

## Imaturbiini kytketty pois päältä

- Tyhjennä säiliö.

## Imaturbiini ei käynnisty astian tyhjentämisen jälkeen

- Kytke laite pois päältä ja odota 5 sekuntia, kytke laite uudelleen päälle 5 sekunnin kuluttua.
- Puhdista elektrodit sekä elektrodien välinen tila harjalla.

## Imuvoima vähenee

- Poista tukokset imusuuttimesta, imuputkesta, imuletkusta tai poimusuodatimesta.
- Vaihda kuitusuodatinpussi.
- Puhdista pääsuodatinkori (erityisvaruste) juoksevassa vedessä.
- Paina puoliautomaattisen suodatinpuhdistuksen painiketta 5 kertaa laitteen ollessa kytkettynä päälle.
- Lukitse suodattimen kansi oikein.
- Puhdista kalvosuodatin (erikoisvaruste) juoksevassa vedessä tai vaihda tarvittaessa.
- Vaihda poimusuodatin.

## Pöly pääsee ulos imuvaiheessa

- Tarkasta, että poimusuodatin on kunnollisesti paikallaan, korjaa tarvittaessa.
- Vaihda poimusuodatin.
- Vaihda tilalle ehjä pääsuodatinkori (erityisvaruste).

## Katkaisuautomaattikka (märkäimu) ei reagoi

- Puhdista elektrodit sekä elektrodien välinen tila harjalla.
- Tarkasta jatkuvasti täyttötaso sähköisesti ei johtavissa nesteissä.

## Puoliautomaattinen suodattimenpuhdistus ei toimi

- Imuletku ei ole liitettynä.

## Puoliautomaattinen suodattimenpuhdistus ei kytkeydy pois päältä

- Ota yhteyttä asiakaspalveluun.

## Puoliautomaattista suodatinpuhdistus ei kytkeydy päälle

- Ota yhteyttä asiakaspalveluun.

## Asiakaspalvelu

**Jos häiriötä ei voida poistaa, laite täytyy tarkastuttaa asiakaspalvelussa.**

## Takuu

Kussakin maassa ovat voimassa valtuuttamamme myyntiorganisaation julkaisemat takuuehdot. Materiaali- ja valmistusvirheitä aiheuttavat virheet laitteessa korjaamme takuuajana maksutta. Takuutapauksessa ota yhteys ostotositteen kanssa jälleenmyyjään tai lähimpään valtuutettuun huoltoon.

## Varusteet ja varaosat

Käytä vain alkuperäisiä tarvikkeita ja varaosia. Ne takaavat laitteen turvallisen ja häiriöttömän toiminnan.

Tietoja tarvikkeista ja varaosista on sivustolla [www.kaercher.com](http://www.kaercher.com).

## EY-vaatimusten mukaisuusvakuutus

Vakuutamme, että alla mainitut tuotteet vastaavat suunnittelultaan ja rakenteeltaan sekä valmistustavaltaan EU-direktiivien asiantomaisia turvallisuus- ja terveysvaatimuksia. Jos tuotteeseen/tuotteisiin tehdään muutoksia, joista ei ole sovittu kanssamme, tämä vakuutus ei ole enää voimassa.

**Tuote:** Märkä- ja kuivaimuri

**Tyyppi:** 1.378-xxx

**Yksiselitteiset EU-direktiivit**

2006/42/EY (+2009/127/EY)

2014/30/EU

2011/65/EU

**Sovelletut harmonisoidut standardit**

EN 55014-1: 2006+A1: 2009+A2: 2011

EN 55014-2: 2015

EN 60335-1

EN 60335-2-69

EN 61000-3-2: 2014

EN 61000-3-3: 2013

EN 62233: 2008

EN 50581

**Sovelletut kansalliset standardit**

-

**5.957-376**

Allekirjoittaneet toimivat yrityksen johton puolesta ja sen valtuuttamina.

  
H. Jenner

Chief Executive Officer

  
S. Reiser

Head of Approval

Dokumentointivaltuutettu:

S. Reiser

Alfred Kärcher GmbH & Co. KG

Alfred-Kärcher-Str. 28 - 40

71364 Winnenden (Germany)

Puh.: +49 7195 14-0

Faksi: +49 7195 14-2212

Winnenden, 2017/01/01

## Tekniset tiedot

		NT 20/1 Ap	NT 20/1 Ap Te
Verkköjännite	V	220-240	220-240
Taajuus	Hz	1~ 50-60	1~ 50-60
Maks. teho	W	1380	EU: 3580 GB: 3000 CH: 2300
Nimellisteho	W	1200	1200
Säiliön tilavuus	l	20	20
Täyttömäärä neste	l	6	6
Ilmamäärä (maks.)	l/s	74	74
Alipaine (maks.)	kPa (mbar)	25,4 (254)	25,4 (254)
Sähkötyökalujen liitäntäteho	W	--	EU: 100-2200 GB: 100-1800 CH: 100-1100
Suojatyyppi	--	IPX4	IPX4
Kotelointiluokka		II	--
	--	--	I
Imuletkuliitin (C-DN/C-ID)	mm	35	35
Pituus x leveys x korkeus	mm	440 x 380 x 470	440 x 380 x 470
Tyypillinen käyttöpaino	kg	8,5	8,5
Ympäristön lämpötila (maks.)	°C	+40	+40
<b>Mitatut arvot EN 60335-2-69 mukaisesti</b>			
Äänenpainetaso $L_{pA}$	dB(A)	66	66
Epävarmuus $K_{pA}$	dB(A)	1	1
Käsi-käsivarsi värinäarvo	$m/s^2$	<2,5	<2,5
Epävarmuus K	$m/s^2$	0,2	0,2

<b>Verkkokaapeli</b>	H05VV-F 2x1,0 mm <sup>2</sup>	
<b>Ap</b>	Osa-nro	Johdon pituus
EU	4.649-088.0	6 m
GB	4.649-091.0	6 m
CH	4.649-090.0	6 m
<b>Verkkokaapeli</b>	H05VV-F 3x1,5 mm <sup>2</sup>	
<b>Ap Te</b>	Osa-nro	Johdon pituus
EU	4.649-089.0	6 m
GB	4.649-093.0	6 m
CH	4.649-092.0	6 m



Πριν χρησιμοποιήσετε τη συσκευή σας για πρώτη φορά, διαβάστε αυτές τις πρωτότυπες οδηγίες χρήσης, ενεργήστε σύμφωνα με αυτές και κρατήστε τις για μελλοντική χρήση ή για τον επόμενο ιδιοκτήτη.

- Πριν από την πρώτη χρήση διαβάστε οπωσδήποτε τις υποδείξεις ασφαλείας αρ. 5.956-249.0!
- Η μη τήρηση των οδηγιών χρήσης, καθώς και των υποδείξεων ασφαλείας, μπορεί να προκαλέσει βλάβες στη συσκευή ή κινδύνους για τον χρήστη ή άλλα άτομα.
- Σε περίπτωση βλαβών κατά τη μεταφορά ειδοποιήστε αμέσως τον αντιπρόσωπό σας.

## Πίνακας περιεχομένων

Προστασία περιβάλλοντος . . .	EL	1
Διαβάθμιση κινδύνων . . . . .	EL	1
Χρήση σύμφωνα με τους κανονισμούς . . . . .	EL	1
Στοιχεία συσκευής . . . . .	EL	2
Έναρξη λειτουργίας . . . . .	EL	2
Χειρισμός . . . . .	EL	3
Μεταφορά . . . . .	EL	4
Αποθήκευση . . . . .	EL	4
Φροντίδα και συντήρηση . . . . .	EL	4
Αντιμέτωπιση βλαβών . . . . .	EL	5
Εγγύηση . . . . .	EL	6
Εξαρτήματα και ανταλλακτικά .	EL	6
Δήλωση Συμμόρφωσης των ΕΕ	EL	7
Τεχνικά χαρακτηριστικά . . . . .	EL	8

## Προστασία περιβάλλοντος



Τα υλικά συσκευασίας είναι ανακυκλώσιμα. Μην πετάτε τις συσκευασίες στα οικιακά απορρίμματα, αλλά σε ειδικό σύστημα επαναχρησιμοποίησης.



Οι παλιές συσκευές περιέχουν ανακυκλώσιμα υλικά, τα οποία θα πρέπει να μεταφέρονται σε σύστημα επαναχρησιμοποίησης. Οι μπαταρίες, τα λάδια και παρόμοια υλικά δεν επιτρέπεται να καταλήγουν στο περιβάλλον. Για το λόγο αυτόν η διάθεση παλιών συσκευών πρέπει να γίνεται σε κατάλληλα συστήματα συλλογής.

## Υποδείξεις για τα συστατικά (REACH)

Ενημερωμένες πληροφορίες για τα συστατικά μπορείτε να βρείτε στη διεύθυνση:

[www.kaercher.com/REACH](http://www.kaercher.com/REACH)

## Διαβάθμιση κινδύνων

### ⚠ ΚΙΝΔΥΝΟΣ

Για άμεσα επαπειλούμενο κίνδυνο, ο οποίος μπορεί να οδηγήσει σε σοβαρό τραυματισμό ή θάνατο.

### ⚠ ΠΡΟΕΙΔΟΠΟΙΗΣΗ

Για ενδεχόμενη επικίνδυνη κατάσταση, η οποία μπορεί να οδηγήσει σε σοβαρό τραυματισμό ή θάνατο.

### ⚠ ΠΡΟΣΟΧΗ

Υπόδειξη για μια ενδεχομένως επικίνδυνη κατάσταση, η οποία μπορεί να οδηγήσει σε ελαφρό τραυματισμό.

### ΠΡΟΣΟΧΗ

Υπόδειξη για μια δυνητικά επικίνδυνη κατάσταση, η οποία μπορεί να έχει ως συνέπεια υλικές ζημιές.

## Χρήση σύμφωνα με τους κανονισμούς

### ⚠ ΠΡΟΕΙΔΟΠΟΙΗΣΗ

Η συσκευή δεν ενδείκνυται για την αναρρόφηση επιβλαβών για την υγεία σκονών.

- Αυτή η ηλεκτρική σκούπα προορίζεται για τον υγρό και τον ξηρό καθαρισμό επιφανειών δαπέδων και τοίχων.
- Η συσκευή αυτή προορίζεται για επαγγελματική χρήση, π.χ. σε ξενοδοχεία, σχολεία, νοσοκομεία, εργοστάσια, καταστήματα, γραφεία και εταιρείες ενοικίασεως.

## Στοιχεία συσκευής

- 1 Ηλεκτρόδια
- 2 Κλείδωμα του καλύμματος φίλτρου
- 3 Επίπεδο πτυχωτό φίλτρο
- 4 Κάλυμμα φίλτρου
- 5 Εύκαμπτος σωλήνας αναρρόφησης
- 6 Έξοδος αέρα, αέρας ψύξης κινητήρα
- 7 Κεφαλή αναρρόφησης
- 8 Δοχείο ρύπων
- 9 Ασφάλιση της κεφαλής αναρρόφησης
- 10 Τροχίσκος οδήγησης
- 11 Στόμιο αναρρόφησης
- 12 Μπλεκ δαπέδου
- 13 Σωλήνας αναρρόφησης
- 14 Πρίζα
- 15 Κύριος διακόπτης
- 16 Λαβή μεταφοράς
- 17 Επαφείας καθαρισμού φίλτρου
- 18 Στήριγμα ελαστικού σωλήνα
- 19 Στήριγμα εξαρτημάτων
- 20 Γωνία σωλήνα
- 21 Καλάθι κύριου φίλτρου (ειδικό εξάρτημα)
- 22 Στήριγμα για ακροφύσιο δαπέδου
- 23 Καλώδιο τροφοδοσίας
- 24 Έξοδος αέρα, αέρας εργασίας
- 25 Πινακίδα τύπου
- 26 Στήριγμα για σωλήνα αναρρόφησης
- 27 Στήριγμα για ακροφύσιο αρμών

## Έναρξη λειτουργίας

### ΠΡΟΣΟΧΗ

Κατά την αναρρόφηση δεν επιτρέπεται να απομακρύνεται ποτέ το επίπεδο πτυχωτό φίλτρο

- Ελέγξτε εάν υπάρχει καλάθι κύριου φίλτρου (ειδικό εξάρτημα) στη συσκευή.

### Τύποι λειτουργίας

- 1 Λειτουργία με σακούλα φίλτρου
- 2 Λειτουργία χωρίς σακούλα φίλτρου

## Ξηρή αναρρόφηση

- Κατά την αναρρόφηση λεπτής σκόνης μπορεί να χρησιμοποιηθεί επιπλέον μια υφασμάτινη σακούλα φίλτρου ή ένα φίλτρο μεμβράνης (ειδικός εξοπλισμός).

### Τοποθέτηση της υφασμάτινης σακούλας φίλτρου

Εικόνα **A**

- Απασφαλίστε και αφαιρέστε την κεφαλή αναρρόφησης.
- Τραβήξτε την υφασμάτινη σακούλα φίλτρου ή το φίλτρο μεμβράνης (ειδικό εξάρτημα) πάνω από το στόμιο του δοχείου.
- Τοποθετήστε και ασφαλίστε και πάλι την κεφαλή αναρρόφησης.

### Μετάβαση από υγρή σε ξηρή αναρρόφηση

#### ΠΡΟΣΟΧΗ

**Κατά την αλλαγή από υγρή σε ξηρή αναρρόφηση, προσέξτε τα ακόλουθα:**

*Η αναρρόφηση ξηρής σκόνης όταν το στοιχείο φίλτραρίσματος είναι υγρό μπορεί να επιβαρύνει το φίλτρο και να το αχρηστέψει.*

- Πριν από τη χρήση στεγνώστε καλά το υγρό φίλτρο ή αντικαταστήστε το με στεγνό.
- Εάν χρειαστεί, αντικαταστήστε το φίλτρο όπως περιγράφεται στο σημείο "Φροντίδα και συντήρηση".

**Υπόδειξη:** Σε περίπτωση διαρκούς υγρής αναρρόφησης, συνιστάται να χρησιμοποιήσετε ένα επίπεδο πτυχωτό φίλτρο PES (βλ. συστήματα φίλτρου).

## Υγρή αναρρόφηση

### Εγκατάσταση πλαστικών χειλέων

Εικόνα **B**

- Αποσυναρμολογήστε τη λωρίδα βουρτσών.
- Τοποθετήστε τα λαστιχένια χείλη.

**Υπόδειξη:** Η ανάγλυφη πλευρά του λαστιχένιου χείλους πρέπει να είναι στραμμένη προς τα έξω.

## Αφαίρεση της υφασμάτινης σακούλας φίλτρου

- Κατά την αναρρόφηση υγρών ρύπων πρέπει να αφαιρείτε πάντα την υφασμάτινη σακούλα φίλτρου ή το φίλτρο μεμβράνης (ειδικός εξοπλισμός).
- Συνιστάται να χρησιμοποιείται ένα ειδικό φίλτρο σακούλας (υγρό) (βλέπε συστήματα φίλτρων).

## Γενικά

- Κατά την αναρρόφηση υγρών ακαθαρσιών με το ακροφύσιο επίπλων ή αρμών (προαιρετικό) ή όταν πρόκειται να αναρροφηθεί κυρίως νερό από δοχείο, συνιστούμε να μην χρησιμοποιείται ο επαφάας της λειτουργίας "Ημιαυτόματου καθαρισμού φίλτρου".
- Όταν σημειωθεί η μέγιστη στάθμη υγρών, η συσκευή απενεργοποιείται αυτόματα.
- **Όταν πρόκειται για μη αγωγίμα υγρά (για παράδειγμα γαλάκτωμα τρυπανιών, λάδια και λίπη) δεν απενεργοποιείται η συσκευή όταν γεμίσει το δοχείο. Η στάθμη πλήρωσης πρέπει να ελέγχεται διαρκώς και να γίνεται εγκαίρως εκκένωση του δοχείου.**
- Μετά το πέρας της υγρής αναρρόφησης: Καθαρίστε το επίπεδο πιπυχωτό φίλτρο με το σύστημα καθαρισμού φίλτρου. Καθαρίστε τα ηλεκτρόδια με μια βούρτσα. Καθαρίστε και στεγνώστε το δοχείο με ένα υγρό πανί.

## Σύνδεσμος κλιπ

### Εικόνα

Ο εύκαμπτος σωλήνας αναρρόφησης είναι εξοπλισμένος με σύστημα κουμπωτού συνδέσμου. Παρέχεται η δυνατότητα σύνδεσης όλων των εξαρτημάτων C-35/C-DN-35.

## Χειρισμός

### Ενεργοποίηση της μηχανής

- Συνδέστε το ρευματολήπτη στην πρίζα.
- Θέστε τη συσκευή σε λειτουργία από το γενικό διακόπτη.

### Εργασία με ηλεκτρικά εργαλεία

**Μόνο για συσκευές με ενσωματωμένη πρίζα:**

#### **ΚΙΝΔΥΝΟΣ**

*Κίνδυνος τραυματισμού και βλάβης! Η πρίζα προορίζεται αποκλειστικά για την άμεση σύνδεση ηλεκτρικών εργαλείων στην ηλεκτρική σκούπα. Δεν επιτρέπεται καμία άλλη χρήση της πρίζας.*

- Συνδέστε το φισ του ηλεκτρικού εργαλείου με την ηλεκτρική σκούπα.
- Θέστε τη συσκευή σε λειτουργία από το γενικό διακόπτη.

Η ηλεκτρική σκούπα βρίσκεται στην κατάσταση αναμονής.

**Υπόδειξη:** Η ηλεκτρική σκούπα ενεργοποιείται και απενεργοποιείται αυτόματα με το ηλεκτρικό εργαλείο.

**Υπόδειξη:** Η ηλεκτρική σκούπα ενεργοποιείται με καθυστέρηση 0,5 δευτερολέπτων και απενεργοποιείται με καθυστέρηση 15 δευτερολέπτων.

**Υπόδειξη:** Στοιχεία ισχύος σύνδεσης ηλεκτρικών εργαλείων, βλ. Τεχνικά χαρακτηριστικά.

#### Εικόνα

- Προσαρμόστε τον προσαρμογέα εργαλείου στη σύνδεση ηλεκτρικού εργαλείου.

#### Εικόνα

- Αφαιρέστε τη γωνία του ελαστικού σωλήνα αναρρόφησης.
- Συναρμολογήστε τον προσαρμογέα εργαλείου στον ελαστικό σωλήνα αναρρόφησης.

#### Εικόνα

- Συνδέστε τον προσαρμογέα εργαλείου στο ηλεκτρικό εργαλείο.



## Ημιαυτόματος καθαρισμός του φίλτρου

**Υπόδειξη:** Η ενεργοποίηση του καθαρισμού φίλτρου ανά 5-10 λεπτά αυξάνει τη διάρκεια ζωής του επίπεδου πτυχωτού φίλτρου.

**Υπόδειξη:** Η ενεργοποίηση του ημιαυτόματου καθαρισμού φίλτρου είναι δυνατή μόνον όταν η συσκευή είναι ενεργοποιημένη.

- Πατήστε τον επαφέα ημιαυτόματου καθαρισμού του φίλτρου 5 φορές. Το επίπεδο πτυχωτό φίλτρο καθαρίζεται με ρεύμα αέρα (παλμικός ήχος).
- Ισχυρός καθαρισμός (για πολύ λερωμένο φίλτρο): Σφραγίστε με το χέρι το σωλήνα αναρρόφησης ή τη γωνία και πατήστε ταυτόχρονα τον επαφέα ημιαυτόματου καθαρισμού φίλτρου 5 φορές.

## Απενεργοποίηση της μηχανής

- Ενεργοποιήστε τον επαφέα ημιαυτόματου καθαρισμού του φίλτρου 5 φορές.
- Απενεργοποιήστε τη συσκευή από το γενικό διακόπτη.
- Βγάλτε το ρευματολήπτη.

## Έπειτα από κάθε λειτουργία

- Αδειάστε τον κάδο.
- Καθαρίστε τη συσκευή εσωτερικά και εξωτερικά με αναρρόφηση και σκούπισμα με ένα υγρό πανί.

## Φύλαξη της συσκευής

Εικόνα 

- Φυλάξτε το σωλήνα αναρρόφησης και το καλώδιο τροφοδοσίας σύμφωνα με τις εικόνες.
- Τοποθετήστε τη συσκευή σε στεγνό χώρο και ασφαλίστε την ώστε να μην μπορεί να χρησιμοποιηθεί από αναρμόδια άτομα.

## Μεταφορά

### Δ ΠΡΟΣΟΧΗ

*Κίνδυνος τραυματισμού και βλάβης! Κατά τη μεταφορά λάβετε υπόψη το βάρος της συσκευής.*

- Βγάλτε το σωλήνα αναρρόφησης με το ακροφύσιο δαπέδου από το στήριγμα. Για να μεταφέρετε τη συσκευή, κρατήστε την από τη λαβή μεταφοράς και το σωλήνα αναρρόφησης.
- Κατά τη μεταφορά με οχήματα, ασφαλίστε τη συσκευή έναντι ενδεχόμενης ολίσθησης και ανατροπής, σύμφωνα με τις εκάστοτε ισχύουσες κατευθυντήριες οδηγίες.

## Αποθήκευση

### Δ ΠΡΟΣΟΧΗ

*Κίνδυνος τραυματισμού και βλάβης! Κατά την αποθήκευση λάβετε υπόψη το βάρος της συσκευής.*

Η συσκευή αυτή μπορεί να αποθηκεύεται μόνο σε εσωτερικούς χώρους.

## Φροντίδα και συντήρηση

### Δ ΚΙΝΔΥΝΟΣ

*Πριν από όλες τις εργασίες στη συσκευή, απενεργοποιήστε τη συσκευή και τραβήξτε το φως από την πρίζα.*

## Καθαρισμός καλαθιού κύριου φίλτρου (ειδικό εξάρτημα)

- Εάν είναι απαραίτητο, καθαρίστε το καλαθί του κύριου φίλτρου (πλενόμενο) με τρεχούμενο νερό.

### ΠΡΟΣΟΧΗ

*Κίνδυνος βλάβης! Μην τοποθετείτε ποτέ το καλαθί του κύριου φίλτρου εάν αυτό είναι βρεγμένο.*

### Αντικατάσταση του επίπεδου πτυχωτού φίλτρου

- Απασφαλίστε και αφαιρέστε την κεφαλή αναρρόφησης.
- Περιστρέψτε την κεφαλή αναρρόφησης κατά 180° και αποθέστε την.
- Ανοίξτε το κλείδωμα του καλύμματος φίλτρου.
- Ανοίξτε το κάλυμμα του φίλτρου.
- Αντικαταστήστε το επίπεδο πτυχωτό φίλτρο.
- Κλείστε ξανά το κάλυμμα του φίλτρου.
- Ασφαλίστε το κλείδωμα του καλύμματος φίλτρου.
- Τοποθετήστε και ασφαλίστε και πάλι την κεφαλή αναρρόφησης.

### Καθαρισμός των ηλεκτροδίων

- Απασφαλίστε και αφαιρέστε την κεφαλή αναρρόφησης.
- Καθαρίστε τα ηλεκτρόδια με μια βούρτσα.
- Τοποθετήστε και ασφαλίστε και πάλι την κεφαλή αναρρόφησης.

### Αντιμετώπιση βλαβών

#### **⚠ ΚΙΝΔΥΝΟΣ**

Πριν από όλες τις εργασίες στη συσκευή, απενεργοποιήστε τη συσκευή και τραβήξτε το φως από την πρίζα.

### Η τουρμπίνα αναρρόφησης δεν λειτουργεί

- Ελέγξτε την πρίζα και την ασφάλεια της παροχής ρεύματος.
- Ελέγξτε το καλώδιο τροφοδοσίας, το φως, τα ηλεκτρόδια και ενδεχομένως την πρίζα της συσκευής.
- Θέστε τη συσκευή σε λειτουργία.

### Η τουρμπίνα απενεργοποιείται

- Αδειάστε τον κάδο.

### Η τουρμπίνα αναρρόφησης δεν ενεργοποιείται μετά το άδειασμα του κάδου

- Απενεργοποιήστε τη συσκευή, περιμένετε 5 δευτερόλεπτα και ενεργοποιήστε την ξανά έπειτα από 5 δευτερόλεπτα.
- Καθαρίστε τα ηλεκτρόδια και τον ενδιάμεσο χώρο των ηλεκτροδίων με μια βούρτσα.

### Η αναρροφητική ισχύς μειώνεται

- Απομακρύνετε τις εμπλοκές του ακροφυσίου αναρρόφησης, του σωλήνα αναρρόφησης, του ελαστικού σωλήνα αναρρόφησης ή του επίπεδου πτυχωτού φίλτρου
- Αντικαταστήστε την υφασμάτινη σακούλα φίλτρου.
- Καθαρίστε το καλάθι του κύριου φίλτρου (ειδικό εξάρτημα) με τρεχούμενο νερό.
- Πατήστε τον επαφέα ημιαυτόματου καθαρισμού του φίλτρου 5 φορές με ενεργοποιημένη τη συσκευή.
- Ασφαλίστε καλά το κάλυμμα φίλτρου.
- Καθαρίστε με τρεχούμενο νερό και/ή αντικαταστήστε το φίλτρο μεμβράνης (ειδικό αξεσουάρ).
- Αντικαταστήστε το επίπεδο πτυχωτό φίλτρο.

### Διαρροή σκόνης κατά την αναρρόφηση

- Ελέγξτε/διορθώστε τη θέση συναρμολόγησης του επίπεδου πτυχωτού φίλτρου.
- Αντικαταστήστε το επίπεδο πτυχωτό φίλτρο.
- Τοποθετήστε το άρτιο καλάθι κύριου φίλτρου (ειδικό εξάρτημα)

### **Ο αυτοματισμός απενεργοποίησης (υγρή αναρρόφηση) δεν ενεργοποιείται**

- Καθαρίστε τα ηλεκτρόδια και τον ενδιάμεσο χώρο των ηλεκτροδίων με μια βούρτσα.
- Ελέγχετε συνεχώς τη στάθμη πλήρωσης σε υγρό που δεν είναι ηλεκτρικά αγωγίμο.

### **Ο ημιαυτόματος καθαρισμός του φίλτρου δεν λειτουργεί**

- Ο ελαστικός σωλήνας αναρρόφησης δεν είναι συνδεδεμένος.

### **Ο ημιαυτόματος καθαρισμός του φίλτρου δεν απενεργοποιείται**

- Ειδοποιήστε την υπηρεσία εξυπηρέτησης πελατών.

### **Ο ημιαυτόματος καθαρισμός φίλτρου δεν ενεργοποιείται**

- Ειδοποιήστε την υπηρεσία εξυπηρέτησης πελατών.

### **Υπηρεσία εξυπηρέτησης πελατών**

**Αν δεν διορθωθεί η βλάβη, πρέπει να γίνει έλεγχος της συσκευής από την υπηρεσία εξυπηρέτησης πελατών.**

## **Εγγύηση**

Σε κάθε χώρα ισχύουν οι όροι εγγύησης που εκδόθηκαν από την αρμόδια εταιρία μας προώθησης πωλήσεων. Αναλαμβάνουμε τη δωρεάν αποκατάσταση οποιασδήποτε βλάβης στη συσκευή σας, εφόσον οφείλεται σε αστοχία υλικού ή κατασκευαστικό σφάλμα, εντός της προθεσμίας που ορίζεται στην εγγύηση. Σε περίπτωση που επιθυμείτε να κάνετε χρήση της εγγύησης, παρακαλούμε απευθυνθείτε με την απόδειξη αγοράς στο κατάστημα από το οποίο προμηθευτήκατε τη συσκευή ή στην πλησιέστερη εξουσιοδοτημένη υπηρεσία τεχνικής εξυπηρέτησης πελατών μας.

## **Εξαρτήματα και ανταλλακτικά**

Χρησιμοποιείτε μόνο γνήσια παρελκόμενα και ανταλλακτικά τα οποία διασφαλίζουν την ασφαλή και απρόσκοπτη λειτουργία της συσκευής.

Πληροφορίες για παρελκόμενα και ανταλλακτικά θα βρείτε στη διεύθυνση [www.kaercher.com](http://www.kaercher.com).

## Δήλωση Συμμόρφωσης των ΕΕ

Δια της παρούσης δηλώνουμε ότι το μηχάνημα που χαρακτηρίζεται παρακάτω, με βάση τη σχεδίαση και την κατασκευή του, υπό τη μορφή που διατίθεται στην αγορά, πληροί στις σχετικές βασικές απαιτήσεις ασφαλείας και υγιεινής των οδηγιών της ΕΕ. Η παρούσα δήλωση παύει να ισχύει σε περίπτωση τροποποιήσεων του μηχανήματος χωρίς προηγούμενη συνεννόηση μαζί μας.

**Προϊόν:** Ηλεκτρική σκούπα υγρής και ξηρής αναρρόφησης

**Τύπος:** 1.378-xxx

### Σχετικές οδηγίες των ΕΕ

2006/42/ΕΚ (+2009/127/ΕΚ)

2014/30/ΕΕ

2011/65/ΕΕ

### Εφαρμοσθέντα εναρμονισμένα πρότυπα

EN 55014-1: 2006+A1: 2009+A2: 2011

EN 55014-2: 2015

EN 60335-1

EN 60335-2-69

EN 61000-3-2: 2014

EN 61000-3-3: 2013

EN 62233: 2008

EN 50581

### Εφαρμοσθέντα εθνικά πρότυπα

-

### 5.957-376

Οι υπογράφωντες ενεργούν κατ' εντολή του και με εξουσιοδότηση της διεύθυνσης της επιχείρησης.



H. Jenner  
Chief Executive Officer



S. Reiser  
Head of Approbation

Υπεύθυνος τεκμηρίωσης:

S. Reiser

Alfred Karcher GmbH & Co. KG  
Alfred-Karcher-Str. 28 - 40  
71364 Winnenden (Germany)  
Τηλ.: +49 7195 14-0  
Φαξ: +49 7195 14-2212

Winnenden, 2017/01/01

## Τεχνικά χαρακτηριστικά

		NT 20/1 Ap	NT 20/1 Ap Te
Τάση ηλεκτρικού δικτύου	V	220-240	220-240
Συχνότητα	Hz	1~ 50-60	1~ 50-60
Μέγ. ισχύς	W	1380	EU: 3580 GB: 3000 CH: 2300
Ονομαστική ισχύς	W	1200	1200
Χωρητικότητα κάδου	l	20	20
Ποσότητα πλήρωσης υγρού	l	6	6
Ποσότητα αέρα (μέγ.)	l/s	74	74
Υποπίεση (μέγ.)	kPa (mbar)	25,4 (254)	25,4 (254)
Τιμή ισχύος σύνδεσης των ηλεκτρικών εργαλείων	W	--	EU: 100-2200 GB: 100-1800 CH: 100-1100
Είδος προστασίας	--	IPX4	IPX4
Κατηγορία προστασίας		II	--
	--	--	I
Σύνδεση ελαστικού σωλήνα αναρρόφησης (C-DN/C-ID)	mm	35	35
Μήκος x Πλάτος x Ύψος	mm	440 x 380 x 470	440 x 380 x 470
Τυπικό βάρος λειτουργίας	kg	8,5	8,5
Θερμοκρασία περιβάλλοντος (μέγ.)	°C	+40	+40

### Μετρούμενες τιμές κατά EN 60335-2-69

Επιτρεπόμενη στάθμη ηχητικής ισχύος $L_{pA}$	dB(A)	66	66
Αβεβαιότητα $K_{pA}$	dB(A)	1	1
Κραδασμοί στο χέρι/στο βραχίονα	m/s <sup>2</sup>	<2,5	<2,5
Αβεβαιότητα K	m/s <sup>2</sup>	0,2	0,2

Καλώδιο τροφοδοσίας δικτύου			Καλώδιο τροφοδοσίας δικτύου		
H05VV-F 2x1,0 mm <sup>2</sup>			H05VV-F 3x1,5 mm <sup>2</sup>		
Ap	Αριθ. ανταλλ.	Μήκος καλωδίου	Ap Te	Αριθ. ανταλλ.	Μήκος καλωδίου
EU	4.649-088.0	6 m	EU	4.649-089.0	6 m
GB	4.649-091.0	6 m	GB	4.649-093.0	6 m
CH	4.649-090.0	6 m	CH	4.649-092.0	6 m



Cihazın ilk kullanımından önce bu orijinal kullanma kılavuzunu okuyun, bu kılavuza göre davranın ve daha sonra kullanım veya cihazın sonraki sahiplerine vermek için bu kılavuzu saklayın.

- İlk kullanımdan önce, 5.956-249.0 numaralı güvenlik uyarılarını mutlaka okuyun!
- Kullanım kılavuzunun ve emniyet uyarılarının dikkate alınmaması halinde cihazda hasar, kullanıcıda ve diğer kişilerde tehlike oluşabilir.
- Nakliye hasarlarını hemen yetkili satıcıya bildirin.

## İçindekiler

Çevre koruma . . . . .	TR	1
Tehlike kademeleri . . . . .	TR	1
Kurallara uygun kullanım . . . . .	TR	1
Cihaz elemanları . . . . .	TR	2
İşletime alma . . . . .	TR	2
Kullanımı . . . . .	TR	3
Taşıma . . . . .	TR	4
Depolama . . . . .	TR	4
Koruma ve Bakım . . . . .	TR	4
Arızalarda yardım . . . . .	TR	4
Garanti . . . . .	TR	5
Aksesuarlar ve yedek parçalar . . . . .	TR	5
AB uygunluk bildirisi . . . . .	TR	6
Teknik Bilgiler . . . . .	TR	7

## Çevre koruma



Ambalaj malzemeleri geri dönüştürülebilir. Ambalaj malzemelerini evinizin çöpüne atmak yerine lütfen tekrar kullanılabilircekleri yerlere gönderin.



Eski cihazlarda, yeniden değerlendirme işlemine tabi tutulması gereken değerli geri dönüşüm malzemeleri bulunmaktadır. Aküler, yağ ve benzeri maddeler doğaya ulaşmamalıdır. Bu nedenle eski cihazları lütfen öngörülen toplama sistemleri aracılığıyla imha edin.

### İçindekiler hakkında uyarılar (REACH)

İçindekiler hakkında ayrıntılı bilgileri bulabileceğiniz adres:

[www.kaercher.com/REACH](http://www.kaercher.com/REACH)

## Tehlike kademeleri

### ⚠ TEHLİKE

*Ağır bedensel yaralanmalar ya da ölüme neden olan direkt bir tehlike için.*

### ⚠ UYARI

*Ağır bedensel yaralanmalar ya da ölüme neden olabilecek olası tehlikeli bir durum için.*

### ⚠ TEDBİR

*Hafif yaralanmalara neden olabilecek olası tehlikeli bir duruma yönelik uyarı.*

### DIKKAT

*Maddi hasarlara neden olabilecek olası tehlikeli bir duruma yönelik uyarı.*

## Kurallara uygun kullanım

### ⚠ UYARI

*Cihaz, zararlı tozların emilmesi için uygun değildir.*

- Bu süpürge, zemin ve duvar yüzeylerinin ıslak ve kuru temizlenmesi için belirlenmiştir.
- Bu cihaz, Örn; oteller, okullar, hastaneler, fabrikalar, mağazalar, bürolar ve kiralık mağazalarda mesleki kullanım için uygundur.

## Cihaz elemanları

- 1 Elektrotlar
- 2 Filtre kapağının kilidi
- 3 Yatık filtre
- 4 Filtre kapağı
- 5 Emme hortumu
- 6 Hava çıkışı, motor soğutma havası
- 7 Emme başlığı
- 8 Zbiornik na zanieczyszczenia
- 9 Süpürge kafasının kilidi
- 10 Yönlendirme makarası
- 11 Emme ağız
- 12 Taban memesi
- 13 Vakum borusu
- 14 Priz
- 15 Ana şalter
- 16 Taşıma kolu
- 17 Filtre temizleme tuşu
- 18 Hortum desteği
- 19 Aksesuar tutucusu
- 20 Manifold
- 21 Ana filtre sepeti (özel aksesuar)
- 22 Zemin memesi tutucusu
- 23 Elektrik kablosu
- 24 Hava çıkışı, çalışma havası
- 25 Tip levhası
- 26 Süpürme boruları tutucusu
- 27 Derz memesi tutucusu

## İşletime alma

### DIKKAT

*Emme sırasında yassı katlama filtresi kesinlikle çıkartılmamalıdır.*

- Ana filtre sepetinin (özel aksesuar) cihazı hazza yerleştirilmiş olup olmadığının kontrolü.

### Mod türleri

- 1 Filtre torbası ile çalışma
- 2 Filtre torbası olmadan çalışma

## Kuru emme

- İnce tozun süpürülmesi sırasında, ek olarak elyaf filtre torbası ya da bir diyaframlı filtre (özel aksesuar) kullanılabilir.

### Elyaf filtre torbasının takılması

#### Şekil A

- Emme kafasının kilidini açın ve kafayı çıkartın.
- Elyaf filtre torbasını takın veya diyafram filtresini (özel aksesuar) hazne kenarının üzerinden çekin.
- Emme kafasını yerleştirin ve kilitleyin.

### Islak süpürmeden kuru süpürmeye geçiş

#### DIKKAT

#### **Islak süpürmeden kuru süpürmeye geçerken dikkat edilmesi gerekenler:**

*Filtre ıslakken kuru tozun emilmesi, filtrede yığılmaya neden olur ve filtreyi kullanılmaz duruma getirebilir.*

- Islak filtreyi kullanmadan önce iyice temizleyin veya kuru yerleştirin.
- Gerekliğinde filtreyi değiştirin, "Bakım ve Onarım" maddesinde açıklanır.

**Not:** Sürekli ıslak süpürme durumunda, bir PES yassı katlama filtresinin kullanılması önerilir (bkz. Filtre sistemleri).

## Islak temizlik

### Lastik dudakların takılması

#### Şekil B

- Fırça şeridini sökün.
- Lastik dudakları takın.

**Not:** Lastik dudakların şekil verilmiş tarafı dışarıyı göstermelidir.

### Elyaf filtre torbasının çıkartılması

- Islak kirin süpürülmesi sırasında, elyaf filtre torbası ya da diyaframlı filtre (özel aksesuar) her zaman çıkartılmalıdır.
- Özel bir filtre torbasının (ıslak) kullanılması önerilmektedir (Bkz. Filtre sistemleri).

## Genel

- Sulu kirin dolgu memesi ya da ek yeri memesi ile emilmesi sırasında ya da depodan ağırlıklı olarak su emilmesi durumunda, "Yarı otomatik filtre temizleme" fonksiyonunun çalıştırılmaması önerilir.
- Maksimum sıvı seviyesine ulaşılması durumunda cihaz otomatik olarak kapatılır.
- **İletken olmayan sıvılarda (Örn; matkap emülsiyonları, yağlar ve gresler), hazne doluyken cihaz kapatılmaz. Doluluk seviyesi sürekli olarak kontrol edilmeli ve hazne zamanında boşaltılmalıdır.**
- Sulu süpürmenin tamamlanmasından sonra: Yassı katlama filtresini filtre temizleme düzeneğiyle temizleyin. Elektrotları bir fırçayla temizleyin. Hazneyi nemli bir bezle temizleyin ve kurutun.

## Klips bağlantısı

Şekil 13

Emme hortumu, bir klips sistemi ile donatılmıştır. Tüm C-35/C-DN-35 aksesuar parçaları bağlanabilir.

## Kullanımı

### Cihazı açın

- Şebeke fişini takın.
- Cihazı ana şalterden açın.

### Elektrikli aletlerle çalışma

**Sadece yerleşik prizli cihazlarda:**

⚠ **TEHLİKE**

*Yaralanma ve hasar tehlikesi! Priz, sadece elektrikli aletlerin süpürgeye doğrudan bağlanması için düzenlenmiştir. Prizin başka türlü kullanılmasına izin verilmez.*

- Elektrikli aletin elektrik fişini emiciye takın.
- Cihazı ana şalterden açın. Süpürge bekleme modundadır.

**Not:** Süpürme otomatik olarak elektrikli aletle açılır ve kapatılır.

**Not:** Süpürge, 0,5 saniyeye kadar bir çalışma gecikmesine ve 1,5 saniyeye kadar bir çalışmaya devam etme süresine sahiptir.

**Not:** Elektrikli aletlerin güç bağlantı değeri için Bkz. Teknik Bilgiler.

Şekil 14

→ Alet adaptörünü elektrikli aletin bağlantısına adapte edin.

Şekil 15

- Manifoldu emme hortumundan çıkartın.
- Alet adaptörünü süpürme hortumuna takın.

Şekil 16

→ Alet adaptörünü elektrikli alete bağlayın.

## Yarı otomatik filtre temizleme

**Not:** Filtre temizlemenin her 5-10 dakikada bir devreye sokulması yassı katlama filtresinin dayanma ömrünü uzatır.

**Not:** Yarı otomatik filtre temizliğinin açılması sadece cihaz çalışırken mümkündür.

- Yarı otomatik filtre temizleme tuşuna 5 kez basın. Yassı katlama filtresi bir hava darbesiyle temizlenir (titreşimli ses).
- Güçlü temizlik (filtrenin çok fazla kirlenmiş olması durumunda): Süpürme borusunu veya manifoldu elinizle kapatın ve aynı anda yarı otomatik filtre temizleme tuşuna 5 kez basın.

## Cihazın kapatılması

- Yarı otomatik filtre temizleme tuşuna 5 kez basın.
- Cihazı ana şalterden kapatın.
- Şebeke fişini prizden çekiniz.

## Her çalışmadan sonra

- Kabı boşaltın.
- Cihazın dışını ve içini tozunu alarak ve silerek nemli bir bezle temizleyin.

## Cihazın saklanması

Şekil 17

- Vakum hortumu ve elektrik kablosunu şekle uygun olarak saklayın.
- Cihazı kuru bir odada muhafaza edin ve yetkisiz kullanıma karşı emniyete alın.



## Taşıma

### △ TEDBİR

*Yaralanma ve hasar tehlikesi! Taşıma sırasında cihazın ağırlığına dikkat edin.*

- Süpürme borusunu taban memesiyle birlikte tutucudan alın. Taşımak için, cihazı taşıma kolundan ve süpürme borusundan tutun.
- Araçlarda taşıma sırasında, cihazı geçerli yönetmeliklere göre kaymaya ve devrilmeye karşı emniyete alın.

## Depolama

### △ TEDBİR

*Yaralanma ve hasar tehlikesi! Depolama sırasında cihazın ağırlığına dikkat edin.*

Bu cihaz sadece iç mekanlarda depolanmalıdır.

## Koruma ve Bakım

### △ TEHLİKE

*Cihazdaki tüm çalışmalardan önce cihazı kapatın ve elektrik fişini çekin.*

### Ana filtre sepetinin (özel aksesuar) temizlenmesi

- Ana filtre sepetini (yıkınabilir) gerekirse akar su altında temizleyin.

### DIKKAT

*Hasar tehlikesi! Ana filtre sepetini kesinlikle ıslak şekilde yerleştirmeyin.*

### Yassı katlama filtresinin değiştirilmesi

- Emme kafasının kilidini açın ve kafayı çıkartın.
- Emme kafasını 180° döndürün ve çıkarıp bir yere bırakın.
- Filtre kapağının kilitlerini çözün.
- Filtre kapağını açın.
- Yassı katlama filtresini değiştirin.
- Filtre kapağını kapatın.
- Filtre kapağının kilitlerini yerlerine oturtun.
- Emme kafasını yerleştirin ve kilitleyin.

## Elektrotların temizlenmesi

- Emme kafasının kilidini açın ve kafayı çıkartın.
- Elektrotları bir fırçayla temizleyin.
- Emme kafasını yerleştirin ve kilitleyin.

## Arızalarda yardım

### △ TEHLİKE

*Cihazdaki tüm çalışmalardan önce cihazı kapatın ve elektrik fişini çekin.*

### Emme türbini çalışmıyor

- Akım beslemesinin prizini ve sigortasını kontrol edin.
- Cihazın elektrik kablosunu, elektrik fişini, elektrotlarını ve gerekirse prizini kontrol edin.
- Cihazı açın.

### Vakum türbini kapanıyor

- Kabı boşaltın.

### Hazne boşaldıktan sonra vakum türbini tekrar çalışmaya başlıyor

- Cihazı kapatın ve 5 saniye bekleyin, 5 saniye sonra tekrar çalıştırın.
- Elektrotları ve elektrotların arasını bir fırçayla temizleyin.

### Emme gücü dü

- Vakum memesi, vakum borusu, vakum hortumu ya da yassı katlama filtresindeki tıkanmaları giderin.
- Elyaf filtre torbasını değiştirin.
- Ana filtre sepetini (özel aksesuar) akar su altında temizleyin.
- Cihaz açılmışken yarı otomatik filtre temizleme tuşuna 5 kez basın.
- Filtre kapağını doğru şekilde kilitleyin.
- Diyafram filtresini (özel aksesuar) akar su altında temizleyin ya da değiştirin.
- Yassı katlama filtresini değiştirin.

### Emme sırasında dışarı toz çıkıyor

- Yassı katlama filtresinin doğru montaj konumunu kontrol edin/düzeltilin.
- Yassı katlama filtresini değiştirin.
- Hasar görmemiş ana filtre sepetini (özel aksesuar) yerleştirin.

### Kapatma otomatığı (sulu süpürme) tepki vermiyor

- Elektrotları ve elektrotların arasını bir fırçayla temizleyin.
- Elektrik iletmeyen sıvılarda doluluk seviyesini sürekli olarak kontrol edin.

### Yarı otomatik filtre temizleme çalışmıyor

- Vakum hortumu bağlı değil.

### Yarı otomatik filtre temizleme kapanmıyor

- Müşteri hizmetlerine haber verin.

### Yarı otomatik filtre temizleme çalışmıyor

- Müşteri hizmetlerine haber verin.

### Müşteri hizmeti

**Arızanın giderilememesi durumunda, cihaz müşteri hizmetleri tarafından kontrol edilmelidir.**

### Garanti

Her ülkede yetkili distribütörümüz tarafından verilmiş garanti şartları geçerlidir. Garanti süresi içinde cihazınızda oluşan temel hasarları, arızanın kaynağı üretim veya malzeme hatası olduğu sürece ücretsiz olarak karşılıyoruz. Garanti hakkınızdan yararlanmanızı gerektiren bir durum olduğu zaman, ilgili faturanız ile birlikte satıcınıza veya size en yakın yetkili servisimize başvurunuz.

### Aksesuarlar ve yedek parçalar

Sadece orijinal aksesuarlar ve orijinal yedek parçalar kullanın; cihazın güvenli şekilde ve arızasız işletilmesini garantilerler. Aksesuarlar ve yedek parçalar hakkında bilgi için sitemizi ziyaret edin: [www.kaercher.com](http://www.kaercher.com).

## AB uygunluk bildirisi

İşbu belge ile aşağıda tanımlanan makine-  
nin konsepti ve tasarımı ve tarafımızdan pi-  
yasaya sürülen modeliyle AB yönetmelikle-  
rinin temel teşkil eden ilgili güvenlik ve sağ-  
lık yükümlülüklerine uygun olduğunu bildirir-  
riz. Onayımız olmadan cihazda herhangi  
bir değişiklik yapılması durumunda bu be-  
yan geçerliliğini yitirir.

**Ürün:** Kuru ve yaş elektrikli süpür-  
ge

**Tip:** 1.378-xxx

### İlgili AB yönetmelikleri

2006/42/EG (+2009/127/EG)

2014/30/EU

2011/65/EU

### Kullanılmış olan uyumlu standartlar

EN 55014-1: 2006+A1: 2009+A2: 2011

EN 55014-2: 2015

EN 60335-1

EN 60335-2-69

EN 61000-3-2: 2014

EN 61000-3-3: 2013

EN 62233: 2008

EN 50581

### Kullanılmış ulusal standartlar

-

## 5.957-376

İmzası bulunanlar, işletme yönetimi adına  
ve işletme yönetimi tarafından verilen veka-  
lete dayanarak işlem yapar.

  
H. Jenner

Chief Executive Officer

  
S. Reiser

Head of Approbation

Dokümantasyon yetkilisi:

S. Reiser

Alfred Kärcher GmbH & Co. KG

Alfred-Kärcher-Str. 28 - 40

71364 Winnenden (Germany)

Tel.: +49 7195 14-0

Faks: +49 7195 14-2212

Winnenden, 2017/01/01

## Teknik Bilgiler

		NT 20/1 Ap	NT 20/1 Ap Te
Şebeke gerilimi	V	220-240	220-240
Frekans	Hz	1~ 50-60	1~ 50-60
Maks. güç	W	1380	EU: 3580 GB: 3000 CH: 2300
Nominal güç	W	1200	1200
Kap içeriği	l	20	20
Sıvı doldurma miktarı	l	6	6
Hava miktarı (maks.)	l/s	74	74
Vakum (maks.)	kPa (mbar)	25,4 (254)	25,4 (254)
Elektrikli aletlerin güç bağlantı değerleri	W	--	EU: 100-2200 GB: 100-1800 CH: 100-1100
Koruma şekli	--	IPX4	IPX4
Koruma sınıfı		II	--
	--	--	I
Süpürme hortumu bağlantısı (C-DN/C-ID)	mm	35	35
Uzunluk x Genişlik x Yükseklik	mm	440 x 380 x 470	440 x 380 x 470
Tipik çalışma ağırlığı	kg	8,5	8,5
Çevre sıcaklığı (maks.)	°C	+40	+40
<b>60335-2-69'a göre belirlenen değerler</b>			
Ses basıncı seviyesi L <sub>pA</sub>	dB(A)	66	66
Güvensizlik K <sub>pA</sub>	dB(A)	1	1
EI-kol titreşim değeri	m/s <sup>2</sup>	<2,5	<2,5
Güvensizlik K	m/s <sup>2</sup>	0,2	0,2
<b>Elektrik kablosu</b>	H05VV-F 2x1,0 mm <sup>2</sup>		
<b>Ap</b>	Parça No.	Kablo uzunluğu	
EU	4.649-088.0	6 m	
GB	4.649-091.0	6 m	
CH	4.649-090.0	6 m	
<b>Elektrik kablosu</b>	H05VV-F 3x1,5 mm <sup>2</sup>		
<b>Ap Te</b>	Parça No.	Kablo uzunluğu	
EU	4.649-089.0	6 m	
GB	4.649-093.0	6 m	
CH	4.649-092.0	6 m	



Перед первым применением вашего прибора прочитайте эту оригинальную инструкцию по эксплуатации, после этого действуйте соответственно и сохраните ее для дальнейшего пользования или для следующего владельца.

- Перед первым вводом в эксплуатацию обязательно прочтите указания по технике безопасности № 5.956-249.0!
- При несоблюдении инструкции и указаний по технике безопасности пылесос может выйти из строя, а для оператора и других лиц возникает риск получения травмы.
- При повреждениях, полученных во время транспортировки, немедленно свяжитесь с продавцом.

## Оглавление

Защита окружающей среды .	RU	1
Степень опасности . . . . .	RU	1
Использование по назначению . . . . .	RU	1
Элементы прибора . . . . .	RU	2
Начало работы . . . . .	RU	2
Управление . . . . .	RU	3
Транспортировка . . . . .	RU	4
Хранение . . . . .	RU	4
Уход и техническое обслуживание . . . . .	RU	4
Помощь в случае неполадок	RU	5
Гарантия . . . . .	RU	6
Принадлежности и запасные детали . . . . .	RU	6
Заявление о соответствии EU	RU	7
Технические данные . . . . .	RU	8

## Защита окружающей среды



Упаковочные материалы пригодны для вторичной переработки. Пожалуйста, не выбрасывайте упаковку вместе с бытовыми отходами, а сдайте ее в один из пунктов приема вторичного сырья.



Старые приборы содержат ценные перерабатываемые материалы, подлежащие передаче в пункты приемки вторичного сырья. Аккумуляторы, масло и иные подобные материалы не должны попадать в окружающую среду. Поэтому утилизируйте старые приборы через соответствующие системы приемки отходов.

## Инструкции по применению компонентов (REACH)

Актуальные сведения о компонентах приведены на веб-узле по следующему адресу:

[www.kaercher.com/REACH](http://www.kaercher.com/REACH)

## Степень опасности

### △ ОПАСНОСТЬ

*Для непосредственно грозящей опасности, которая приводит к тяжелым увечьям или к смерти.*

### △ ПРЕДУПРЕЖДЕНИЕ

*Для возможной потенциально опасной ситуации, которая может привести к тяжелым увечьям или к смерти.*

### △ ОСТОРОЖНО

*Указание на потенциально опасную ситуацию, которая может привести к получению легких травм.*

### ВНИМАНИЕ

*Указание относительно возможной потенциально опасной ситуации, которая может повлечь материальный ущерб.*

## Использование по назначению

### △ ПРЕДУПРЕЖДЕНИЕ

*Прибор не предназначен для сбора вредной для здоровья пыли.*

- Этот пылесос предназначен для влажной и сухой очистки поверхностей полов и стен.
- Этот прибор предназначен для профессионального использования, т.е. в гостиницах, школах, больницах, на промышленных предприятиях, в магазинах, офисах и в арендуемых помещениях.

## Элементы прибора

- 1 Электроды
- 2 Фиксатор крышки фильтра
- 3 Плоский складчатый фильтр
- 4 Крышка фильтра
- 5 Всасывающий шланг
- 6 Отверстие для выпуска воздуха, воздух для охлаждения двигателя
- 7 Всасывающая головка
- 8 Мусорный бак
- 9 Блокировка всасывающей головки
- 10 Направляющий ролик
- 11 Всасывающий патрубок
- 12 Форсунка для чистки пола
- 13 всасывающая трубка,
- 14 Розетка
- 15 Главный выключатель
- 16 рукоятка для ношения прибора
- 17 Кнопка очистки фильтра
- 18 Держатель шланга
- 19 Держатель для принадлежностей
- 20 Колено
- 21 Фильтрующий элемент главного фильтра (специальные принадлежности)
- 22 Держатель насадки для пола
- 23 Сетевой шнур
- 24 Отверстие для выпуска воздуха, рабочий воздух
- 25 Заводская табличка с данными
- 26 Держатель для всасывающей трубки
- 27 Держатель насадки для стыков

## Начало работы

### **ВНИМАНИЕ**

*Удаление складчатого фильтра во время работы запрещается.*

- Проверить, вставлен ли в прибор фильтрующий элемент главного фильтра (специальные принадлежности).

### Режимы

- 1 Работа с фильтровальным мешком
- 2 Работа без фильтровального пакета

## Сухая чистка

- При сборе мелкой пыли дополнительно может использоваться фильтровальный пакет из нетканого материала или мембранный фильтр (специальные принадлежности).

### Установка фильтровального пакета из нетканого материала

Рисунок А

- Разблокировать и снять всасывающий элемент.
- Вставьте фильтровальный пакет из нетканого материала или наденьте мембранный фильтр (специальные принадлежности) на края бака.
- Надеть и зафиксировать всасывающий элемент.

### Переход от влажной к сухой уборке

#### **ВНИМАНИЕ**

*При переходе от влажной чистки к сухой учитывать:*

*Всасывание сухой пыли при влажном фильтре может привести к возникновению засора и вывести фильтр из строя.*

- Перед использованием влажный фильтр следует хорошо просушить или заменить на сухой.
- В случае необходимости фильтр следует заменить, следуя указаниям в разделе "Уход и техническое обслуживание".

**Указание:** При постоянной влажной уборке рекомендуется использовать плоский складчатый фильтр из ПЭС (см. системы фильтров).

## Влажная чистка

### Установка резиновых кромок

Рисунок В

- Снять щетки.
- Установить резиновые кромки (5).

**Указание:** Структурированная сторона резиновых кромок должна быть обращена наружу.

## Снятие фильтровального пакета из нетканого материала

- При сборе влажной пыли необходимо снимать фильтровальный пакет из нетканого материала или мембранный фильтр (специальные принадлежности).
- Рекомендуется использование специального фильтровального мешка (влажной чистки) (см. раздел "Фильтровальные системы").

## Общие положения

- При засасывании влажной грязи форсункой для чистки обивки (опция), а также в тех случаях, когда из резервуара преимущественно откачивается вода, не следует нажимать на клавишу переключения функции «Полуавтоматическая чистка фильтра».
- При достижении максимального уровня жидкости прибор автоматически отключается.
- **Во время работы с непроводящими жидкостями (например, охлаждающая жидкость для сверления, масла и жиры), при наполнении резервуара прибор не отключается. Уровень заполнения должен постоянно контролироваться, а из резервуара необходимо своевременно удалять содержимое.**
- После завершения чистки во влажном режиме: Выполнить чистку складчатого фильтра с помощью системы для очистки фильтра. Электроды очищать с помощью щетки. Резервуар очистить с помощью влажного полотенца и высушить.

## Клипсовое соединение

Рисунок 

Всасывающий шланг оснащен системой клипсового соединения. Могут быть подсоединены все комплектующие изделия C-35/C-DN-35.

## Управление

### Включение прибора

- Вставьте штепсельную вилку в электророзетку.
- Прибор отключается при помощи главного выключателя.

### Работа с электрическими инструментами

**Только для устройств со встроенной розеткой:**

#### **ОПАСНОСТЬ**

*Опасность получения травм и повреждений! Розетка предназначена только для прямого подключения электрических инструментов к пылесосу. Любое другое использование розетки не допускается.*

- Вставить сетевую вилку электрического инструмента в пылесос.
- Прибор отключается при помощи главного выключателя.

Пылесос находится в режиме ожидания.

**Указание:** Пылесос включается и выключается автоматически электрическим инструментом.

**Указание:** Запаздывание разгона составляет у пылесоса до 0,5 секунды, время работы по инерции - до 15 секунд.

**Указание:** Потребляемая мощность электрических инструментов указана в разделе "Технические данные".

Рисунок 

- Размер адаптера для инструментов подогнать под размер узла подключения электрического инструмента.

Рисунок 

- Снять со всасывающего шланга колесо.
- Установить на всасывающем шланге адаптер для инструментов.

Рисунок 

- Подключить адаптер к электрическому инструменту.

## Полуавтоматическая чистка фильтра

**Указание:** Включение чистки фильтра каждые 5-10 минут увеличивает срок службы складчатого фильтра.

**Указание:** Включение полуавтоматической чистки фильтра возможно только при включенном устройстве.

- Нажать 5 раз на кнопку полуавтоматической чистки фильтра. Очистка складчатого фильтра при этом происходит за счет пневматического удара (пульсирующий звук).
- Интенсивная очистка (при особенно сильном загрязнении фильтра): Закрыть рукой всасывающую трубку или колено и одновременно нажать 5 раз на кнопку полуавтоматической очистки фильтра.

## Выключение прибора

- Нажать 5 раз на кнопку полуавтоматической чистки фильтра.
- Выключить прибор при помощи главного выключателя.
- Отсоедините прибор от электросети.

## После каждой эксплуатации

- Опустошить бак.
- Очистить прибор снаружи и внутри пылесосом и протереть его влажным полотенцем.

## Хранение прибора

Рисунок 

- Сохранять всасывающий шланг и сетевой шнур в соответствии с рисунками.
- Хранить прибор в сухом помещении, приняв при этом меры от несанкционированного использования.

## Транспортировка

### **△ ОСТОРОЖНО**

*Опасность получения травм и повреждений! При транспортировке следует обратить внимание на вес устройства.*

- Вынуть всасывающую трубку с насадкой для пола из держателя. Для переноски прибора его следует брать за рукоятку и всасывающую трубу.
- При перевозке аппарата в транспортных средствах следует учитывать действующие местные государственные нормы, направленные на защиту от скольжения и опрокидывания.

## Хранение

### **△ ОСТОРОЖНО**

*Опасность получения травм и повреждений! При хранении следует обратить внимание на вес устройства.*

Это устройство разрешается хранить только во внутренних помещениях.

## Уход и техническое обслуживание

### **△ ОПАСНОСТЬ**

*Перед проведением любых работ с прибором, выключить прибор и вытянуть штепсельную вилку.*

### **Очистка фильтрующего элемента главного фильтра (специальные принадлежности)**

- При необходимости промыть фильтрующий элемент главного фильтра (моющийся изнутри) проточной водой.

### **ВНИМАНИЕ**

*Опасность повреждения! Никогда не вставлять мокрый фильтрующий элемент главного фильтра.*



### Замена складчатого фильтра

- Разблокировать и снять всасывающий элемент.
- Повернуть всасывающий элемент на 180° и снять его.
- Ослабить фиксаторы крышки фильтра.
- Открыть крышку фильтра.
- Заменить складчатый фильтр.
- Снова закрыть крышку фильтра.
- Защелкнуть фиксаторы крышки фильтра.
- Надеть и зафиксировать всасывающий элемент.

### Чистка электродов

- Разблокировать и снять всасывающий элемент.
- Электроды очищать с помощью щетки.
- Надеть и зафиксировать всасывающий элемент.

### Помощь в случае неполадок

#### **⚠ ОПАСНОСТЬ**

*Перед проведением любых работ с прибором, выключить прибор и вытянуть штепсельную вилку.*

### Всасывающая турбина не работает

- Проверить штепсельную розетку и предохранитель системы электропитания.
- Проверить сетевой кабель, штепсельную вилку, электроды и, при необходимости, штепсельную розетку устройства.
- Включить аппарат.

### Всасывающая турбина отключается

- Опустошить бак.

### После опустошения бака всасывающая турбина не запускается

- Выключить прибор и подождать 5 секунд, после чего снова включить прибор.
- Очищать электроды, а также пространство между электродами с помощью щетки.

### Мощность всасывания упала

- Удалить мусор из всасывающего сопла, всасывающей трубки, всасывающего шланга или складчатого фильтра.
- Заменить фильтровальный пакет из нетканого материала.
- Фильтрующий элемент главного фильтра (специальные принадлежности) промыть проточной водой.
- Нажать 5 раз на кнопку полуавтоматической чистки фильтра при включенном устройстве.
- Правильно закрыть крышку фильтра так, чтобы она зафиксировалась.
- Очистить или заменить мембранный фильтр под проточной водой (специальные принадлежности).
- Заменить складчатый фильтр.

### Во время чистки из прибора выделяется пыль

- Проверить правильность установки складчатого фильтра либо внести исправления.
- Заменить складчатый фильтр.
- Установить целый фильтрующий элемент главного фильтра (специальные принадлежности).

### **Автоматическое отключение (чистка во влажном режиме) не срабатывает**

- Очищать электроды, а также пространство между электродами с помощью щетки.
- При работе с непроводящей жидкостью постоянно контролировать уровень заполнения.

### **Полуавтоматическая чистка фильтра не выполняется**

- Всасывающий шланг не подключен.

### **Полуавтоматическая чистка фильтра не прекращается**

- Поставить в известность сервисную службу.

### **Полуавтоматическая чистка фильтра не начинается**

- Поставить в известность сервисную службу.

### **Сервисная служба**

**Если неисправность не удастся устранить, прибор необходимо отправить на проверку в сервисную службу.**

### **Гарантия**

В каждой стране действуют соответствующие гарантийные условия, изданные уполномоченной организацией сбыта нашей продукции в данной стране. Возможные неисправности прибора в течение гарантийного срока мы устраняем бесплатно, если причина заключается в дефектах материалов или ошибках при изготовлении. В случае возникновения претензий в течение гарантийного срока просьба обращаться, имея при себе чек о покупке, в торговую организацию, продавшую вам прибор или в ближайшую уполномоченную службу сервисного обслуживания.

Дата выпуска отображается на заводской табличке в закодированном виде. При этом отдельные цифры имеют следующее значение::

Пример: 30190

3	год выпуска
0	столетие выпуска
1	десятилетие выпуска
9	вторая цифра месяца выпуска
0	первая цифра месяца выпуска

Таким образом, в данном примере код 30190 означает дату выпуска 09 / (2) 013.

### **Принадлежности и запасные детали**

Используйте оригинальные принадлежности и запчасти — только они гарантируют безопасную и бесперебойную работу устройства.

Информацию о принадлежностях и запчастях вы можете найти на сайте [www.kaercher.com](http://www.kaercher.com).

## **Заявление о соответствии EU**

Настоящим мы заявляем, что нижеуказанный прибор по своей концепции и конструкции, а также в осуществленном и допущенном нами к продаже исполнении отвечает соответствующим основным требованиям по безопасности и здоровью согласно директивам EU. При внесении изменений, не согласованных с нами, данное заявление теряет свою силу.

**Продукт**      Пылесос для мокрой и сухой чистки

**Тип:**            1.378-xxx

### **Основные директивы EU**

2006/42/EC (+2009/127/EC)

2014/30/EU

2011/65/EC

### **Примененные гармонизированные нормы**

EN 55014-1: 2006+A1: 2009+A2: 2011

EN 55014-2: 2015

EN 60335-1

EN 60335-2-69

EN 61000-3-2: 2014

EN 61000-3-3: 2013

EN 62233: 2008

EN 50581

### **Примененные внутригосударственные нормы**

-

### **5.957-376**

Нижеподписавшиеся лица действуют по поручению и по доверенности руководства предприятия.



H. Jenner

Chief Executive Officer



S. Reiser

Head of Approbation

уполномоченный по документации:  
S. Reiser

Alfred Kaercher GmbH & Co. KG  
Alfred-Kaercher-Str. 28 - 40  
71364 Winnenden (Germany)  
Тел.: +49 7195 14-0  
Факс: +49 7195 14-2212

Winnenden, 2017/01/01

## Технические данные

		NT 20/1 Ap	NT 20/1 Ap Te
Напряжение сети	В	220-240	220-240
Частота	Гц	1~ 50-60	1~ 50-60
Макс. мощность	Вт	1380	EU: 3580 GB: 3000 CH: 2300
Номинальная мощность	Вт	1200	1200
Емкость бака	л	20	20
Заправочный объем жидкости	л	6	6
Количество воздуха (макс.)	л/с	74	74
Нижнее давление (макс.)	кПа (мбар)	25,4 (254)	25,4 (254)
Потребляемая мощность электрических инструментов	Вт	--	EU: 100-2200 GB: 100-1800 CH: 100-1100
Тип защиты	--	IPX4	IPX4
Класс защиты		II	--
	--	--	I
Гнездо для подключения шланга (C-DN/C-ID)	мм	35	35
Длина x ширина x высота	мм	440 x 380 x 470	440 x 380 x 470
Типичный рабочий вес	кг	8,5	8,5
Температура окружающей среды (макс.)	°C	+40	+40

### Значение установлено согласно стандарту EN 60335-2-69

Уровень шума дБ <sub>а</sub>	дБ(А)	66	66
Опасность К <sub>рА</sub>	дБ(А)	1	1
Значение вибрации рука-плечо	м/с <sup>2</sup>	<2,5	<2,5
Опасность К	м/с <sup>2</sup>	0,2	0,2

Сетевой шнур	H05VV-F 2x1,0 mm <sup>2</sup>	
Ap	№ детали	Длина шнура
EU	4.649-088.0	6 m
GB	4.649-091.0	6 m
CH	4.649-090.0	6 m

Сетевой шнур	H05VV-F 3x1,5 mm <sup>2</sup>	
Ap Te	№ детали	Длина шнура
EU	4.649-089.0	6 m
GB	4.649-093.0	6 m
CH	4.649-092.0	6 m



A készülék első használata előtt olvassa el ezt az eredeti használati utasítást, ez alapján járjon el és tartsa meg a későbbi használatra vagy a következő tulajdonos számára.

- Az első üzembevétel előtt mindenképpen olvassa el az 5.956-249.0 sz. biztonsági utasításokat!
- A gépkönyv és a biztonságtechnikai utasítások be nem tartása esetén a készülék megromolhat és veszélybe kerülhet annak kezelője, illetve más személyek.
- Szállítási sérülések esetén azonnal tájékoztassa a kereskedőt.

## Tartalomjegyzék

Környezetvédelem . . . . .	HU	1
Veszély fokozatok . . . . .	HU	1
Rendeltetésszerű használat . .	HU	1
Készülék elemek . . . . .	HU	2
Üzembevétel . . . . .	HU	2
Használat . . . . .	HU	3
Szállítás . . . . .	HU	4
Tárolás . . . . .	HU	4
Ápolás és karbantartás . . . . .	HU	4
Segítség üzemzavar esetén . .	HU	4
Garancia . . . . .	HU	5
Tartozékok és alkatrészek . . .	HU	5
EU konformitási nyilatkozat . .	HU	6
Műszaki adatok . . . . .	HU	7

## Környezetvédelem

	A csomagolási anyagok újrahasznosíthatók. Kérjük, ne dobja a csomagolást a házi szemétkorba, hanem vigye el egy újrahasznosító helyre.
	A használt készülékek értékes újrahasznosítható anyagokat tartalmaznak, amelyeket újrahasznosító helyen kell elhelyezni. Az elemeknek, olajnak és hasonló anyagoknak nem szabad a környezetbe kerülni. Ezért kérjük, a használt készülékeket megfelelő gyűjtőrendszeren keresztül távolítsa el.

## Megjegyzések a tartalmazott anyagokkal kapcsolatban (REACH)

Aktuális információkat a tartalmazott anyagokkal kapcsolatban a következő címen talál:

[www.kaercher.com/REACH](http://www.kaercher.com/REACH)

## Veszély fokozatok

### △ VESZÉLY

*Azonnal fenyegető veszély, amely súlyos testi sérüléshez vagy halálhoz vezet.*

### △ FIGYELMEZTETÉS

*Esetlegesen veszélyes helyzet, amely súlyos testi sérüléshez vagy halálhoz vezethet.*

### △ VIGYÁZAT

*Figyelmeztetés esetlegesen veszélyes helyzetre, amely könnyű sérüléshez vezethet.*

### FIGYELEM

*Lehetséges veszélyes helyzetre való figyelmeltetés, amely anyagi kárhoz vezethet.*

## Rendeltetésszerű használat

### △ FIGYELMEZTETÉS

*A készülék nem alkalmas egészségre káros por felszívására.*

- A porszívó padló- és falfelületek nedves és száraz tisztítására szolgál.
- Ez a készülék ipari használatra alkalmas, pl. szállodákban, iskolákban, kórházakban, üzemekben, boltokban, irodákban és kölcsönző üzletekben.

## Készülék elemek

- 1 Elektródok
- 2 Szűrőfedél zárja
- 3 Lapos harmonikaszűrő
- 4 Szűrőfedél
- 5 Szívóömlő
- 6 Levegő kimenet, motor hűtőlevegő
- 7 Szívófej
- 8 Hulladéktartály
- 9 Szívófej zárja
- 10 Kormánygörgő
- 11 Szívótámaszték
- 12 Padló szórófej
- 13 Szívócső
- 14 Csatlakozó dugasz
- 15 Főkapcsoló
- 16 Fogantyú
- 17 Szűrőtisztítás gombja
- 18 Tömlő tartó
- 19 Tartozék tartója
- 20 Könyökcső
- 21 Fő szűrőkosár (különleges tartozék)
- 22 Padlófej tartó
- 23 Hálózati kábel
- 24 Levegő kimenet, munka levegő
- 25 Típus tábla
- 26 Szívócsövek tartója
- 27 Réstisztítófej tartója

## Üzembevétele

### FIGYELEM

Porszívózásakor sohasem szabad eltávolítani az összehajtható szűrőt.

- Ellenőrizze, hogy a fő szűrőkosár (különleges tartozék) be van-e helyezve a készülékbe.

### Üzem típusok

- 1 Üzem porzsákkal
- 2 Porzsák nélküli üzem

## Száraz porszívózás

- Finom por felszívásakor kiegészítőleg textil porzsákat vagy membránszűrőt (különleges tartozék) lehet használni.

### Textil porzsák behelyezése

Ábra 

- Oldja ki és vegye le a szívófejet.
- A textil porzsákat vagy a membránszűrőt (különleges tartozék) húzza rá a tartály peremére.
- Helyezze vissza és biztosítsa a szívófejet.

### Nedves porszívózásról szárazra váltás

#### FIGYELEM

**Nedvesről szárazporszívózásra kapcsoláskor vegye figyelembe a következőket:**

*Száraz por felszívásakor nedves szűrőelem esetén a szűrő eltömődik és használhatatlanná válhat.*

- A nedves szűrőt használat előtt jól szárítsa meg vagy cserélje ki szárazra.
- Szükség esetén cserélje ki a szűrőt, az "Ápolás és karbantartás" pont alatt van leírva.

**Megjegyzés:** Tartós nedves porszívózás esetén ajánlott egy PES lapos redős szűrőt használni (lásd Szűrőrendszerek).

## Nedves porszívózás

### Gumiél felhelyezése

Ábra 

- Kefecsík kivétele.
- Gumiajkákat beépíteni.

**Megjegyzés:** A gumiélek strukturált oldalának kifelé kell néznie.

### A textil porzsák eltávolítása

- Nedves piszok felszívásakor mindig el kell távolítani a textil porzsákat illetve a membránszűrőt (különleges tartozék).
- Ajánlott speciális (nedves) szűrőt alkalmazni (lásd Szűrőrendszerek).

## Általános

- Ha a nedves szennyeződést a kárpit (opcionális) vagy hézagszívó fejjel szívják fel, illetve ha túlnyomórészt vizet szívznak fel tartályból, nem ajánlott a „Félautomatikus szűrőtisztítás” funkciót használni.
- Amikor eléri a max. folyadékszintet, a készülék automatikusan lekapcsol.
- **Áramot nem vezető folyadék esetén (például fűróemulzió, olajok és zsírok) a készülék megtelt tartály esetén nem kapcsol ki. Mindig ellenőrizni kell a telítettségi szintet, és a tartályt időben ki kell üríteni.**
- A nedves porszívózás befejezése után: A lapos harmonika szűrőt a szűrőtisztítóval tisztítsa le. Az elektródokat kefével tisztítsa meg. A tartályt nedves ronggyal tisztítsa ki és szárítsa meg.

## Clip-csatlakozás

Ábra 

A szívótömlő bilincsrendszerrel van felszerelve. Valamennyi C-35/C DN-35 tartozék csatlakoztatható.

## Használat

### A készülék bekapcsolása

- ➔ Dugja be a hálózati csatlakozót.
- ➔ A készüléket a főkapcsolón keresztül bekapcsolni.

### Munka elektromos szerszámokkal

**Csak beépített dugaljjal rendelkező készülékek esetén:**

#### **VESZÉLY**

*Sérülés- és rongálódásveszély! A dugalj csak az elektromos szerszámok porszívóhoz való közvetlen csatlakoztatására szolgál. A dugalj bármilyen más használata nem megengedett.*

- ➔ Dugja be az elektromos szerszám hálózati dugóját a porszívóba.
- ➔ A készüléket a főkapcsolón keresztül bekapcsolni.

A porszívó készenléti módban van.

**Megjegyzés:** A porszívó automatikusan az elektromos szerszámmal együtt kapcsolódik be és ki.

**Megjegyzés:** A porszívónak 0,5 másodperces indulási késleltetése, és 15 másodperces utánjárási ideje van.

**Megjegyzés:** Az elektromos szerszámok teljesítmény felvétele, lásd Műszaki adatok.

Ábra 

➔ Igazítsa a szerszám adaptert az elektromos szerszám csatlakozójához.

Ábra 

➔ Távolítsa el a könyökcsövet a szívócsőről.

➔ Szerelje fel a szerszám adaptert a szívócsőre.

Ábra 

➔ Csatlakoztassa a szerszám adaptert az elektromos szerszámhoz.

## Félautomatikus szűrőtisztítás

**Megjegyzés:** A szűrőtisztítás működtetése minden 5-10 percben, növeli a lapos harmonikaszűrő élettartamát.

**Megjegyzés:** A félautomatikus szűrőtisztítást csak bekapcsolt készülék esetén lehet bekapcsolni.

- ➔ A félautomatikus szűrőtisztítás gombját 5x nyomja meg. A lapos harmonikaszűrő ezután léglökés által automatikusan tisztul (pulzáló zaj).
- ➔ Power tisztítás (a szűrő különlegesen erős szennyeződése esetén): A szívócsövet ill. a könyökcsövet kézzel zárja el és ugyanakkor nyomja meg 5x a félautomatikus szűrőtisztítás gombját.

### A készülék kikapcsolása

- ➔ A félautomatikus szűrőtisztítás gombját 5x nyomja meg.
- ➔ A készüléket a főkapcsolón keresztül kikapcsolni.
- ➔ Húzza ki a hálózati dugót.

### Minden üzem után

- ➔ Ürítse ki a tartályt.
- ➔ A készüléket kívül-belül porszívóval és nedves ronggyal kell megtisztítani.

## A készülék tárolása

Ábra 

- A szívótömlőt és a hálózati kábelt az ábrának megfelelően tárolja.
- A készüléket száraz helyiségben állítsa le és biztosítsa illetéktelen használat ellen.

## Szállítás

### ⚠ VIGYÁZAT

*Sérülés- és rongálódásveszély! Szállítás esetén vegye figyelembe a készülék súlyát.*

- A szívócsövet a padlófejjel a tartóból kivenni. A készüléket hordáskor a hordófogantyúnál és a szívócsőnél fogja meg.
- Járművel történő szállítás esetén a készüléket az adott irányelveknek megfelelően kell csúsztatni és borulás ellen biztosítani.

## Tárolás

### ⚠ VIGYÁZAT

*Sérülés- és rongálódásveszély! Tárolás esetén vegye figyelembe a készülék súlyát. Ezt a készüléket csak beltéri helyiségben szabad tárolni.*

## Ápolás és karbantartás

### ⚠ VESZÉLY

*A készüléken történő bármiféle munka előtt kapcsolja ki a készüléket és húzza ki a hálózati csatlakozót.*

### Fő szűrőkosár (különleges tartozék) tisztítása

- A fő szűrőkosarat (mosható) szükség esetén folyóvíz alatt tisztítani.

### FIGYELEM

*Sérülésveszély! A fő szűrőkosarat soha ne helyezze be nedvesen.*

## Összehajtható szűrő cseréje

- Oldja ki és vegye le a szívófejet.
- Fordítsa el a szívófejet 180°-kal és tegye le.
- Oldja ki a szűrőfedél reteszét.
- Nyissa ki a szűrőfedelelet.
- Cserélje ki az összehajtható szűrőt.
- A szűrőfedelelet ismét bezárni.
- Pattintsa be a szűrőfedél reteszét.
- Helyezze vissza és biztosítsa a szívófejet.

## Elektródok tisztítása

- Oldja ki és vegye le a szívófejet.
- Az elektródokat kefével tisztítsa meg.
- Helyezze vissza és biztosítsa a szívófejet.

## Segítség üzemzavar esetén

### ⚠ VESZÉLY

*A készüléken történő bármiféle munka előtt kapcsolja ki a készüléket és húzza ki a hálózati csatlakozót.*

## A szívóturbina nem megy

- A dugaljat és az áramellátás biztonságát ellenőrizni.
- A készülék hálózati kábelét, hálózati csatlakozóját, elektródjait és adott esetben a dugalját ellenőrizni.
- Kapcsolja be a készüléket.

## A szívóturbina kikapcsolódik

- Ürítse ki a tartályt.

## A tartály kiürítése után a szívóturbina nem indul el újból

- Kapcsolja ki a készüléket és várjon 5 másodpercig, majd 5 másodperc múlva kapcsolja be ismét.
- Az elektródákat valamint az elektródák közti helyet kefével tisztítsa meg.



## Szívóerő alábbhagy

- Távolítsa el a dugulásokat a szívófüvőkából, szívócsőből, szívótömlőből vagy összehajtható szűrőből.
- A textil porzsákat kicserélni.
- A fő szűrőkösarat (különleges tartozék) folyóvíz alatt tisztítsa meg.
- A félautomatikus szűrőtisztítás gombját, bekapcsolt készülék mellett, 5x nyomja meg.
- Kattintsa be helyesen a szűrőfedelelet.
- A membránszűrőt (különleges tartozék) folyóvíz alatt tisztítsa ill. cserélje ki.
- Cserélje ki az összehajtható szűrőt.

## Porszívózásnál por áramlik ki

- A harmonikaszűrő helyes behelyezését ellenőrizni/kiigazítani.
- Cserélje ki az összehajtható szűrőt.
- Helyezze be a sérülésmentes fő szűrőkösarat (különleges tartozék).

## Lekapcsoló automata (nedves szívásnál) nem lép működésbe

- Az elektródákat valamint az elektródák közti helyet kefével tisztítsa meg.
- Áramot nem vezető folyadék esetén állandóan ellenőrizze a telítettségi szintet.

## A félautomatikus szűrőtisztítás nem működik

- A szívócső nincs csatlakoztatva.

## A félautomatikus szűrőtisztítás nem kapcsol ki

- Értesítse a szervizt.

## A félautomatikus szűrőtisztítást nem lehet bekapcsolni

- Értesítse a szervizt.

## Szerviz

**Ha a hibát nem lehet elhárítani, akkor a készüléket a szervizzel kell ellenőriztetni.**

## Garancia

Minden országban az illetékes forgalmazónk által kiadott garancia feltételek érvényesek. Az esetleges üzemzavarokat az Ön készülékén a garancia lejártáig költségmentesen elhárítjuk, amennyiben anyag- vagy gyártási hiba az oka. Garanciális esetben kérjük, forduljon a vásárlást igazoló bizonylattal kereskedőjéhez vagy a legközelebbi hivatalos szakszervizhez.

## Tartozékok és alkatrészek

Kizárólag eredeti tartozékokat és eredeti pótalkatrészeket alkalmazzon, mivel ezek szavatolják a készülék biztonságos és zavarmentes üzemét.

A tartozékokkal és pótalkatrészekkel kapcsolatos információkat a [www.kaercher.com](http://www.kaercher.com) oldalon olvashatja.

## EU konformitási nyilatkozat

Ezennel tanúsítjuk, hogy az alábbiakban megnevezett gép tervezése és építési módja alapján az általunk forgalomba hozott kivitelben megfelel az EU irányelvek vonatkozó, alapvető biztonsági és egészségügyi követelményeinek. A gép jóváhagyásunk nélkül történő módosítása esetén ez a nyilatkozat elveszti érvényességét. A készülék megfelel az EU-ban és Magyarországon (HU) harmonizált szabványoknak.

**Termék:** Nedves- és szárazporszívó

**Típus:** 1.378-xxx

**Vonatkozó európai közösségi irányelvek:**

2006/42/EK (+2009/127/EK)

2014/30/EU

2011/65/EU

**Alkalmazott harmonizált szabványok:**

EN 55014–1: 2006+A1: 2009+A2: 2011

EN 55014–2: 2015

EN 60335–1

EN 60335–2–69

EN 61000–3–2: 2014

EN 61000–3–3: 2013

EN 62233: 2008

EN 50581

**Alkalmazott összehangolt normák:**

-

### 5.957-376

Alulírottak az ügyvezetés megbízásából és felhatalmazásával lépnek fel.



H. Jenner

Chief Executive Officer



S. Reiser

Head of Approbation

A dokumentációért felelős személy:

S. Reiser

Alfred Kärcher GmbH & Co. KG

Alfred-Kärcher-Str. 28 - 40

71364 Winnenden (Germany)

Tel.: +49 7195 14-0

Fax: +49 7195 14-2212

Winnenden, 2017/01/01

## Műszaki adatok

		NT 20/1 Ap	NT 20/1 Ap Te
Hálózati feszültség	V	220-240	220-240
Frekvencia	Hz	1~ 50-60	1~ 50-60
Max. teljesítmény	W	1380	EU: 3580 GB: 3000 CH: 2300
Névleges teljesítmény	W	1200	1200
Tartály úrtartalom	l	20	20
Folyadék töltési szintje	l	6	6
Légmennyiség (max.)	l/s	74	74
Nyomáshiány (max.)	kPa (mbar)	25,4 (254)	25,4 (254)
Az elektromos szerszámok teljesítmény felvétele	W	--	EU: 100-2200 GB: 100-1800 CH: 100-1100
Védelmi fokozat	--	IPX4	IPX4
Védelmi osztály		II	--
	--	--	I
Szívótömlő csatlakozása (C-DN/C-ID)	mm	35	35
hosszúság x szélesség x magasság	mm	440 x 380 x 470	440 x 380 x 470
Tipikus üzemi súly	kg	8,5	8,5
Környezeti hőmérséklet (max.)	°C	+40	+40
<b>Az EN 60335-2-69 szerint megállapított értékek</b>			
Hangnyomás szint $L_{pA}$	dB(A)	66	66
Bizonytalanság $K_{pA}$	dB(A)	1	1
Kéz-kar vibrációs kibocsátási érték	$m/s^2$	<2,5	<2,5
Bizonytalanság K	$m/s^2$	0,2	0,2

<b>Hálózati kábel</b>	H05VV-F 2x1,0 mm <sup>2</sup>	
<b>Ap</b>	Alkatrészszám	Kábelhosszúság
EU	4.649-088.0	6 m
GB	4.649-091.0	6 m
CH	4.649-090.0	6 m
<b>Hálózati kábel</b>	H05VV-F 3x1,5 mm <sup>2</sup>	
<b>Ap Te</b>	Alkatrészszám	Kábelhosszúság
EU	4.649-089.0	6 m
GB	4.649-093.0	6 m
CH	4.649-092.0	6 m



Před prvním použitím svého zařízení si přečtěte tento původní návod k používání, řiďte se jím a uložte jej pro pozdější použití nebo pro dalšího majitele.

- Před prvním uvedením do provozu bezpodmínečně čtěte bezpečnostní pokyny č. 5.956-249.0!
- V případě nedodržování provozních a bezpečnostních pokynů mohou vzniknout škody na přístroji a může dojít k ohrožení osob přístroj obsluhujících i ostatních.
- Při přepravních škodách ihned informujte obchodníka.

## Obsah

Ochrana životního prostředí . . . . .	CS	1
Stupně nebezpečí . . . . .	CS	1
Používání v souladu s určením . . . . .	CS	1
Prvky přístroje . . . . .	CS	2
Uvedení do provozu . . . . .	CS	2
Obsluha . . . . .	CS	3
Přeprava . . . . .	CS	4
Ukládání . . . . .	CS	4
Ošetřování a údržba . . . . .	CS	4
Pomoc při poruchách . . . . .	CS	4
Záruka . . . . .	CS	5
Příslušenství a náhradní díly . . . . .	CS	5
EU prohlášení o shodě . . . . .	CS	5
Technické údaje . . . . .	CS	6

## Ochrana životního prostředí

	Obalové materiály jsou recyklovatelné. Obal nezhazujte do domovního odpadu, ale odevzdejte jej k opětovnému využití.
	Přístroj je vyroben z hodnotných recyklovatelných materiálů, které je třeba znovu využít. Baterie, olej a podobné látky se nesmějí dostat do okolního prostředí. Použitá zařízení proto odevzdejte na příslušných sběrných místech

### Informace o obsažených látkách (REACH)

Aktuální informace o obsažených látkách naleznete na adrese:

**[www.kaercher.com/REACH](http://www.kaercher.com/REACH)**

## Stupně nebezpečí

### **⚠ NEBEZPEČÍ**

*Pro bezprostředně hrozící nebezpečí, které vede k těžkým fyzickým zraněním nebo k smrti.*

### **⚠ VAROVÁNÍ**

*Pro potenciálně nebezpečnou situaci, která by mohla vést k těžkým fyzickým zraněním nebo k smrti.*

### **⚠ UPOZORNĚNÍ**

*Upozornění na případnou nebezpečnou situaci, která může vést k lehkým fyzickým zraněním.*

### **POZOR**

*Upozornění na potenciálně nebezpečnou situaci, která může mít za následek poškození majetku.*

## Používání v souladu s určením

### **⚠ VAROVÁNÍ**

*Zařízení není vhodné k odsávání prachů škodících zdraví.*

- Vysavač je určen k vlhkému i mokrému čištění ploch podlah a zdí.
- Přístroj je vhodný k použití v průmyslových i jiných velkých zařízeních, např. v hotelech, školách, nemocnicích, v továrnách, obchodech, úřadech a půjčovnách.

## Prvky přístroje

- 1 Elektrody
- 2 Uzamčení zakrytí filtru
- 3 Plochý skládaný filtr
- 4 Kryt filtru
- 5 Sací hadice
- 6 Výstup vzduchu, chladicí vzduch v motoru
- 7 Vysávací hlavice
- 8 Nádoba na nečistoty
- 9 Uzamčení sací hlavy
- 10 Řídicí válec
- 11 Sací hrdlo
- 12 Hubice na čištění podlah
- 13 Sací hubice
- 14 Zásuvka
- 15 Hlavní spínač
- 16 Držadlo
- 17 Tlačítko na čištění filtru
- 18 držák hadice
- 19 Držák na příslušenství
- 20 Násadka
- 21 Hlavní filtrační koš (speciální příslušenství)
- 22 Držák na podlahovou hubici
- 23 Síťový kabel
- 24 Vývod vzduchu, pracovní vzduch
- 25 typový štítek
- 26 Držák na sací trubku
- 27 Držák na štěrbínovou hubici

## Uvedení do provozu

### POZOR

*Při vysávání se nesmí v žádném případě filtrační skládaný sáček vyjmout.*

- Zkontrolujte, zda je hlavní filtrační koš (speciální příslušenství) nasazen v přístroji.

### Provozní režimy

- 1 Provoz s filtračním sáčkem
- 2 Provoz bez filtračního sáčku

## Vysávání za sucha

- Při vysávání jemného prachu lze dále použít rounový filtrační sáček nebo membránový filtr (zvláštní příslušenství).

### Vložte rounový filtrační sáček.

ilustrace 

- Odjistěte vysávací hlavici a sejměte ji.
- Nasadte plstěný filtrační sáček nebo membránový filtr (speciální příslušenství) přes okraj nádoby.
- Nasadte vysávací hlavici a zajistěte ji.

### Přepnutí z mokrého vysávání na suché vysávání:

#### POZOR

***Při změně vysávání za mokra na vysávání za sucha laskavě dbejte následujících pokynů:***

*Nasáváte-li suchý prach a filtrační element je přitom mokrý, filtr se ucpává a tím případně znehodnocuje.*

- Než začnete vysávat za sucha, nechte mokrý filtr dobře vyschnout nebo ho vyměňte za suchý.
- Pokud je to zapotřebí, filtr vyměňte, popis pod bodem "Péče a údržba".

**Upozornění:** Při dlouhodobém využívání mokrého vysávání doporučujeme používat plochý skládaný filtr PES (viz filtrační systémy).

## Vysávání za mokra

### Vložení pryžových chlopní

ilustrace 

- Demontáž kartáčových pruhů.
- Vložte pryžové chlopně.

**Upozornění:** Strukturovaná strana gumových chlopní musí směřovat ven.

### Odstraňte rounový filtrační sáček.

- Při nasávání mokrých nečistot je třeba vždy vyjmout rounový filtrační sáček či membránový filtr (zvláštní příslušenství).
- K vysávání mokrých nečistot Vám doporučujeme použít zvláštní filtrační sáček (viz filtrační systémy).

## Obecné informace

- Při vysávání mokřých nečistot hubicí na čalounění (výbava na přání) nebo šterbinovou hubicí, resp. vysává-li se převážně voda z nádrže, doporučujeme Vám nedotýkat se tlačítka funkce „poloautomatické čištění filtru“.
- Dosáhne-li tekutina maximálního stavu, přístroj se automaticky vypne.
- **V případě nevodivých tekutin (vrtací emulze, oleje, maziva) se přístroj při plné nádrži nevypne. Množství tekutiny je třeba průběžně kontrolovat a nádrž včas vyprázdnit.**
- Po ukončení mokřého sání: Očistěte plochý skládaný filtr pomocí čištění filtru. Vyčistěte elektrody kartáčkem. Nádoby vyčistěte vlhkým hadrem a osušte.

## Klipové spojení

ilustrace 

Sací hadice je vybavena klipovým systémem. Všechny díly příslušenství C-35/C-DN-35 lze připojit.

## Obsluha

### Zapnutí přístroje

- Zasuňte síťovou zástrčku do zásuvky.
- Zapněte přístroj hlavním spínačem.

### Práce s elektrickým náradím

**Pouze u přístrojů se zabudovanou zásuvkou:**

#### **NEBEZPEČÍ**

*Nebezpečí úrazu a nebezpečí poškození! Zásuvka je určena pouze pro připojení elektrického náradí k vysavači. Každé jiné použití zásuvky není povoleno.*

- Zasuňte síťovou zástrčku elektrického náradí do zásuvky na vysavači.
- Zapněte přístroj hlavním spínačem. Vysavač se nachází v pohotovostním režimu.

**Upozornění:** Vysavač se zapíná a vypíná automaticky spolu s elektrickým náradím.

**Upozornění:** Vysavač má rozběhové zpoždění až 0,5 vteřiny a doběh až 15 vteřin.

**Upozornění:** Příkon elektrického náradí ve stavu připojení viz Technické parametry. ilustrace 

- Přizpůsobte adaptér pro přístroje na přípojku elektrických nástrojů.

ilustrace 

- Sejměte hubici se sací hadice.
- Namontujte adaptér pro přístroje k sací hadici.

ilustrace 

- Připojte adaptér pro přístroje k elektrickému nástroji.

## Poloautomatické čištění filtru

**Upozornění:** Pokud se bude očišťování filtru zapojovat každých 5-10 minut, zvýší se tak životnost plochého skládaného filtru.

**Upozornění:** Zapínání funkce poloautomatického čištění filtru je možné pouze při zapnutém zařízení.

- 5x stiskněte tlačítko poloautomatického očišťování filtru. Nárazem vzduchu se pak plochý filtr čistí (pulzující zvuk).
- Intenzivní očištění Power (při silně znečištěném filtru): Zakryjte sací trubku resp. násadu rukou a zároveň 5x stiskněte tlačítko polo-automatického očištění filtru.

## Vypnutí zařízení

- 5x stiskněte tlačítko poloautomatického očišťování filtru.
- Vypněte přístroj hlavním spínačem.
- Vytáhněte zástrčku ze sítě.

## Po každém použití

- Nádoby vyprázdněte
- Přístroj odsajte a utřete uvnitř i vně vlhkým hadrem.

## Uložení přístroje

ilustrace 

- Sací hadici a síťový kabel ukládejte tak, jak ukazuje obrázek.
- Přístroj uložte v suché místnosti a zabezpečte jej proti používání nepovolenými osobami.

## Přeprava

### ⚠ UPOZORNĚNÍ

Nebezpečí úrazu a nebezpečí poškození!  
Dbejte na hmotnost přístroje při přepravě.

- Vyměňte sací trubku s podlahovou hubicí z držáku. Při přenášení zařízení je uchopte za držadlo a sací trubku.
- Při přepravě v dopravních prostředcích zajistěte zařízení proti skluzu a překlopení podle platných předpisů.

## Ukládání

### ⚠ UPOZORNĚNÍ

Nebezpečí úrazu a nebezpečí poškození!  
Dbejte na hmotnost přístroje při jeho uskladnění.

Toto zařízení smí být uskladněno pouze v uzavřených prostorách.

## Ošetřování a údržba

### ⚠ NEBEZPEČÍ

Před každou prací na zařízení vždy zařízení vypněte a vytáhněte síťovou zástrčku.

### Vyčistit hlavní filtrační koš (speciální příslušenství)

- Hlavní filtrační koš (omyvatelný) dle potřeby očistěte pod tekoucí vodou.

### POZOR

Nebezpečí poškození! Hlavní filtrační koš nenasazujte nikdy mokrá.

### Výměna filtračního skládaného sáčku

- Odjistěte vysávací hlavici a sejměte ji.
- Otočte sací hlavici o 180° a odložte.
- Uvolněte zámek zakrytí filtru.
- Otevřete víko filtru.
- Vyměňte filtrační skládaný sáček.
- Zakrytí filtru opět uzavřete.
- Zaaretujte zámek zakrytí filtru.
- Nasaďte vysávací hlavici a zajistěte ji.

### Čištění elektrod

- Odjistěte vysávací hlavici a sejměte ji.
- Vyčistěte elektrody kartáčkem.
- Nasaďte vysávací hlavici a zajistěte ji.

## Pomoc při poruchách

### ⚠ NEBEZPEČÍ

Před každou prací na zařízení vždy zařízení vypněte a vytáhněte síťovou zástrčku.

### Sací čerpadlo neběží

- Zkontrolovat zásuvku a zajištění napájení.
- Zkontrolovat napájecí kabel, zástrčku, elektrody a případně zásuvku zařízení.
- Přístroj zapněte.

### Sací turbína vypíná

- Nádobu vyprázdněte

### Sací turbína se po vyprázdnění nádrže nerozběhne

- Vypněte přístroj a vyčkejte 5 vteřin. Po 5 vteřinách přístroj opět zapněte.
- Kartáčkem vyčistěte elektrody i elektrodový meziprostor.

### Sací síla slabne

- Odstraňte případná ucpání ze sací hubice, sací trubky, sací hadice nebo filtračního skládaného sáčku.
- Vyměňte rounový filtrační sáček.
- Vyčistěte hlavní filtrační koš (speciální příslušenství) pod tekoucí vodou.
- Pokud je zařízení zapnuté, 5x stiskněte tlačítko poloautomatického očišťování filtru.
- Kryt filtru uzavřete až do zaskočení západky.
- Membránový filtr (zvláštní příslušenství) vyčistěte pod tekoucí vodou nebo jej vyměňte.
- Vyměňte filtrační skládaný sáček.

### Při vysávání dochází k emisi prachu

- Zkontrolujte/opravte správné usazení filtračního skládaného sáčku.
- Vyměňte filtrační skládaný sáček.
- Nasaďte nepoškozený hlavní filtrační koš (speciální příslušenství).

## Automatické vypínání (vysávání za mokra) nefunguje

- Kartáčem vyčistěte elektrody i elektrodový meziprostor.
- Při vysávání nevodivých tekutin neustále kontrolujte hladinu v nádrži.

## Poloautomatické čištění filtru nefunguje

- Sací hadice není připojena.

## Poloautomatické čištění filtru se nevypíná

- Informujte zákaznický servis.

## Poloautomatické čištění filtru nelze zapnout

- Informujte zákaznický servis.

## Oddělení služeb zákazníkům

**Pokud poruchu nelze odstranit, musí přístroj zkontrolovat zákaznická služba.**

## Záruka

V každé zemi platí záruční podmínky vydané příslušnou distribuční společností. Případné poruchy zařízení odstraníme během záruční lhůty bezplatně, pokud byl jejich příčinou vadný materiál nebo výrobní závady. V případě uplatňování nároku na záruku se s dokladem o zakoupení obraťte na prodejce nebo na nejbližší oddělení služeb zákazníkům.

## Příslušenství a náhradní díly

Používejte pouze originální příslušenství a originální náhradní díly, ty poskytují záruku bezpečného a bezporuchového provozu přístroje.

Informace o příslušenství a náhradních dílech naleznete na adrese

[www.kaercher.com](http://www.kaercher.com).

## EU prohlášení o shodě

Tímto prohlašujeme, že níže označené stroje odpovídají jejich základní koncepcí a konstrukčním provedením, stejně jako námi do provozu uvedenými konkrétními provedeními, příslušným zásadním požadavkům o bezpečnosti a ochraně zdraví směrnic EU. Při jakýchkoli na stroji provedených změnách, které nebyly námi odsouhlaseny, pozbývá toto prohlášení svou platnost.

**Výrobek:** Vysavač za mokra a vysavač za sucha

**Typ:** 1.378-xxx

**Příslušné směrnice EU:**

2006/42/ES (+2009/127/ES)

2014/30/EU

2011/65/EU

**Použité harmonizační normy**

EN 55014-1: 2006+A1: 2009+A2: 2011

EN 55014-2: 2015

EN 60335-1

EN 60335-2-69

EN 61000-3-2: 2014

EN 61000-3-3: 2013

EN 62233: 2008

EN 50581

**Použité národní normy**

-

**5.957-376**

Podepsaní jednají v pověření a s plnou mocí jednatelství

  
H. Jenner

Chief Executive Officer

  
S. Reiser

Head of Approbation

Osoba zplnomocněná sestavením dokumentace:

S. Reiser

Alfred Kärcher GmbH & Co. KG

Alfred-Kärcher-Str. 28 - 40

71364 Winnenden (Germany)

Tel.: +49 7195 14-0

Fax: +49 7195 14-2212

Winnenden, 2017/01/01





## Technické údaje

		NT 20/1 Ap	NT 20/1 Ap Te
Napětí sítě	V	220-240	220-240
Frekvence	Hz	1~ 50-60	1~ 50-60
Max. výkon	W	1380	EU: 3580 GB: 3000 CH: 2300
Jmenovitý výkon	W	1200	1200
Obsah nádoby	l	20	20
Objem nádoby na kapalinu	l	6	6
Množství vzduchu (max.)	l/s	74	74
Podtlak (max.)	kPa (mbar)	25,4 (254)	25,4 (254)
Příkon elektrického nářadí	W	--	EU: 100-2200 GB: 100-1800 CH: 100-1100
Ochrana	--	IPX4	IPX4
Ochranná třída		II	--
	--	--	I
Přípojka sací hadice (C-DN/C-ID)	mm	35	35
Délka x Šířka x Výška	mm	440 x 380 x 470	440 x 380 x 470
Typická provozní hmotnost	kg	8,5	8,5
Okolní teplota (max.)	°C	+40	+40
<b>Zjištěné hodnoty dle EN 60335-2-69</b>			
Hladina akustického tlaku $L_{pA}$	dB(A)	66	66
Kolísavost $K_{pA}$	dB(A)	1	1
Hodnota vibrace ruka-paže	m/s <sup>2</sup>	<2,5	<2,5
Kolísavost K	m/s <sup>2</sup>	0,2	0,2

<b>Sít'ový kabel</b>	H05VV-F 2x1,0 mm <sup>2</sup>	
<b>Ap</b>	Č. dílu	Délka kabelu
EU	4.649-088.0	6 m
GB	4.649-091.0	6 m
CH	4.649-090.0	6 m

<b>Sít'ový kabel</b>	H05VV-F 3x1,5 mm <sup>2</sup>	
<b>Ap Te</b>	Č. dílu	Délka kabelu
EU	4.649-089.0	6 m
GB	4.649-093.0	6 m
CH	4.649-092.0	6 m



  Pred prvo uporabo Vaše naprave preberite to originalno navodilo za uporabo, ravnajte se po njem in shranite ga za morebitno kasnejšo uporabo ali za naslednjega lastnika.

- Pred prvim zagonom obvezno preberite varnostna navodila št. 5.956-249.0!
- V primeru neupoštevanja navodila za uporabo in varnostnih napotkov lahko pride do poškodb na stroju in nevarnosti za uporabnika in druge osebe.
- V primeru transportnih poškodb takoj obvestite trgovca.

## Vsebinsko kazalo

Varstvo okolja . . . . .	SL	1
Stopnje nevarnosti . . . . .	SL	1
Namenska uporaba . . . . .	SL	1
Elementi naprave . . . . .	SL	2
Zagon . . . . .	SL	2
Uporaba . . . . .	SL	3
Transport . . . . .	SL	4
Skladiščenje . . . . .	SL	4
Vzdrževanje . . . . .	SL	4
Pomoč pri motnjah . . . . .	SL	4
Garancija . . . . .	SL	5
Pribor in nadomestni deli . . . . .	SL	5
Izjava EU o skladnosti . . . . .	SL	5
Tehnični podatki . . . . .	SL	6

## Varstvo okolja

	Embalaža je primerna za recikliranje. Prosimo, da embalaže ne odvržete med gospodinjske odpadke, temveč jo odložite v zbirnalnik za ponovno obdelavo.
	Stare naprave vsebujejo dragocene reciklirne materiale, ki jih je treba odvajati za ponovno uporabo. Baterije, olje in podobne snovi ne smejo priti v okolje. Zato stare naprave zavrzite v ustrezne zbiralne sisteme.

### Opozorila k sestavinam (REACH)

Aktualne informacije o sestavinah najdete na:

[www.kaercher.com/REACH](http://www.kaercher.com/REACH)

## Stopnje nevarnosti

### **NEVARNOST**

*Za neposredno grozečo nevarnost, ki vodi do težkih telesnih poškodb ali smrti.*

### **OPOZORILO**

*Za možno nevarno situacijo, ki bi lahko vodila do težkih telesnih poškodb ali smrti.*

### **PREVIDNOST**

*Opozorilo na možno nevarno situacijo, ki lahko vodi do lažjih poškodb.*

### **POZOR**

*Opozorilo na možno nevarno situacijo, ki lahko vodi do premoženjskih škod.*

## Namenska uporaba

### **OPOZORILO**

*Aparat ni primeren za sesanje zdravju škodljivega prahu.*

- Ta sesalnik je namenjen mokremu in suhemu čiščenju talnih in stenskih površin.
- Ta naprava je primerna za industrijsko uporabo, npr. v hotelih, šolah, bolnišnicah, tovarnah, trgovinah, pisarnah in najemnih poslovalnicah.

## Elementi naprave

- 1 Elektrode
- 2 Blokada pokrova filtra
- 3 Ploščato naguban filter
- 4 Pokrov filtra
- 5 Gibka sesalna cev
- 6 Izstop zraka, hladilni zrak motorja
- 7 Sesalna glava
- 8 Zbiralnik umazanije
- 9 Blokiranje sesalne glave
- 10 Vrtljiva kolesca
- 11 Sesalni nastavek
- 12 Šoba za pranje tal
- 13 Sesalna cev
- 14 Vtičnica
- 15 Glavno stikalo
- 16 Nosilni ročaj
- 17 Tika za čiščenje filtra
- 18 Držalo cevi
- 19 Nosilec za pribor
- 20 Koleno
- 21 Košarica glavnega filtra (posebna oprema)
- 22 Nosilec za talno šobo
- 23 Omrežni kabel
- 24 Izstop zraka, delovni zrak
- 25 Tipska tablica
- 26 Držalo za sesalne cevi
- 27 Držalo za šobo za čiščenje fug

## Zagon

### POZOR

*Pri sesanju se ploskega nagubanega filtra nikoli ne sme odstraniti.*

- ➔ Preverjanje, ali je košarica glavnega filtra (posebna oprema) vstavljena v napravo.

## Načini obratovanja

- 1 Obratovanje s filtrsko vrečko
- 2 Obratovanje brez filtrske vrečke

## Suho sesanje

- Pri sesanju drobnega prahu se lahko dodatno uporabi filtrska vrečka iz koprane ali membranski filter (posebni pribor).

### Vstavljanje flis filtrske vrečke

Slika 

- ➔ Deblokirajte in snemite sesalno glavo.
- ➔ Natakните filtrsko vrečko iz koprane ali potegnite membranski filter (posebna oprema) čez rob posode.
- ➔ Namestite sesalno glavo in jo blokirajte.

### Menjava z mokrega na suho sesanje

#### POZOR

#### **Pri spremembi z mokrega na suho sesanje upoštevajte:**

*Sesanje suhega prahu z mokrim filtrskim elementom zamaši filter in ga lahko onesposobi.*

- ➔ Moker filter pred uporabo dobro posušite ali pa ga zamenjajte s suhim.
- ➔ Po potrebi zamenjajte filter, kot je opisano pod točko "Nega in vzdrževanje".

**Napotek:** Pri stalnem mokrem sesanju je priporočljivo uporabljati PES ploski nagubani filter (glejte filtrske sisteme).

## Mokro sesanje

### Vstavljanje gumijastih brisalcev

Slika 

- ➔ Odstranite ščetine.
- ➔ Vstavite gumijaste brisalce.

**Opozorilo:** Strukturirana stran gumijastih nastavkov mora kazati navzven.

### Odstranjanje flis filtrske vrečke

- Pri sesanju mokre umazanije je treba filtrsko vrečko iz koprane ali membranski filter (posebni pribor) vedno odstraniti.
- Priporočamo uporabo specialne filtrske vrečke (za mokro) (glejte filtrske sisteme).

## Splošno

- Pri sesanju mokre umazanije s šobo za čiščenje oblog (opcija) ali šobo za čiščenje fug, oziroma ko se iz posode pretežno vsesava voda, je priporočljivo, da se tipke funkcije "Polavtomatično čiščenje filtra" ne aktivira.
- Pri dosegu maks. nivoja tekočine se naprava avtomatsko izklopi.
- **Pri neprevodnih tekočinah (na primer vrtna emulzija, olja in masti) se naprava pri polni posodi ne izklopi. Polnilni nivo se mora stalno preverjati in posoda pravočasno izprazniti.**
- Po končanem mokrem sesanju: Ploski nagubani filter očistite s čiščenjem filtra. Elektrode očistite s krtačo. Posodo očistite z vlažno krpo in jo posušite.

## Spoj

Slika 

Sesalna cev je opremljena s spojko. Na njo lahko priklopite ves dodatni pribor z oznako C-35/C-DN-35.

## Uporaba

### Vklop naprave

- Vtaknite omrežni vtič.
- Vklonite napravo na glavnem stikalu.

### Delo z električnim orodjem

**Le pri napravah z vgrajeno vtičnico:**

#### **NEVARNOST**

*Nevarnost poškodbe in škode! Vtičnica je namenjena le za neposredno priključitev električnega orodja na sesalnik. Vsaka druga raba vtičnice ni dovoljena.*

- Omrežni vtič električnega orodja vtaknite v sesalnik.
  - Vklonite napravo na glavnem stikalu. Sesalnik je v načinu stanja pripravljenosti.
- Opozorilo:** Sesalnik se samodejno vklopi in izklopi z električnim orodjem.
- Opozorilo:** Sesalnik ima zakasnitev zagona do 0,5 sekund in čas naknadnega teka do 15 sekund.

**Opozorilo:** Za vrednosti priključne moči električnega orodja glejte tehnične podatke.

Slika 

- Adapter za orodje prilagodite priključku električnega orodja.

Slika 

- Z gibke sesalne cevi odstranite koleno.
- Adapter za orodje montirajte na gibko sesalno cev.

Slika 

- Adapter za orodje priključite na električno orodje.

### Polavtomatsko čiščenje filtra

**Opozorilo:** Aktiviranje čiščenja filtra vsakih 5-10 minut poviša življenjsko dobo ploskega nagubanega filtra.

**Opozorilo:** Vklon polavtomatskega čiščenja filtra je možen le pri vklopljeni napravi.

- Tipko polavtomatskega čiščenja filtra 5x pritisnite. Ploski nagubani filter se nato samodejno očisti s sunkom zraka (pulzirajoči zvok).
- Power čiščenje (pri posebno močni umazanosti filtra): Z roko zaprite sesalno cev oz. koleno in istočasno 5x pritisnite tipko polavtomatskega čiščenja filtra.

### Izklop stroja

- Tipko polavtomatskega čiščenja filtra 5x pritisnite.
- Izklopite napravo na glavnem stikalu.
- Izvlecite omrežni vtič.

### Po vsakem obratovanju

- Izpraznite posodo.
- Napravo od znotraj in od zunaj posesajte in obrišite z vlažno krpo.

### Shranjevanje naprave

Slika 

- Gibko sesalno cev in omrežni kabel shranite v skladu s sliko.
- Napravo pospravite v suh prostor in jo zavarujte pred nepooblaščen uporabo.

## Transport

### ⚠ **PREVIDNOST**

*Nevarnost poškodbe in škode! Pri transportu upoštevajte težo naprave.*

- Sesalno cev s talno šobo vzemite iz držala. Napravo nosite tako, da jo primete za nosilni ročaj in sesalno cev.
- Pri transportu v vozilih napravo zavarujte proti zdrsu in prevrnitvi v skladu z vsakokratnimi veljavnimi smernicami.

## Skladiščenje

### ⚠ **PREVIDNOST**

*Nevarnost poškodbe in škode! Pri shranjevanju upoštevajte težo naprave.*

Ta naprava se sme shraniti le v notranjih prostorih.

## Vzdrževanje

### ⚠ **NEVARNOST**

*Pred vsemi deli na napravi, izklopite napravo in izvlecite omrežni vtič iz vtičnice.*

### Čiščenje košarice glavnega filtra (posebna oprema)

- Košarico glavnega filtra (pralna) po potrebi očistite pod tekočo vodo.

### **POZOR**

*Nevarnost poškodb! Glavnega filtrirnega koša nikoli ne vstavite mokrega.*

### Zamenjava ploskega nagubanega filtra

- Deblokirajte in snemite sesalno glavo.
- Sesalno glavo zasukajte za 180° in jo odložite.
- Sprostite blokade pokrova filtra.
- Odprite pokrov filtra.
- Zamenjajte ploski nagubani filter.
- Ponovno zaprite pokrov filtra.
- Zaskočite blokade pokrova filtra.
- Namestite sesalno glavo in jo blokirajte.

### Čiščenje elektrod

- Deblokirajte in snemite sesalno glavo.
- Elektrode očistite s krtačo.
- Namestite sesalno glavo in jo blokirajte.

## Pomoč pri motnjah

### ⚠ **NEVARNOST**

*Pred vsemi deli na napravi, izklopite napravo in izvlecite omrežni vtič iz vtičnice.*

### Sesalna turbina ne teče

- Preverite vtičnico in varovalko oskrbe z električnim tokom.
- Preverite omrežni kabel, omrežni vtič, elektrode in po potrebi vtičnico naprave.
- Vključite napravo.

### Sesalna turbina se izklopi

- Izpraznite posodo.

### Sesalna turbina po praznjenju zbiralnika ne zažene

- Sesalnik izklopite in počakajte 5 sekund, nato ga ponovno vključite.
- Elektrode ter vmesni prostor elektrod očistite s krtačo.

### Sesalna moč upada

- Odstranite zamašitev iz sesalne šobe, sesalne cevi, gibke sesalne cevi ali ploščato nagubanega filtra.
- Zamenjajte filtrsko vrečko iz koprane.
- Košarico glavnega filtra (posebna oprema) očistite pod tekočo vodo.
- Tipko polavtomatskega čiščenja filtra 5x pritisnite pri vklopljeni napravi.
- Pravilno zaskočite pokrov filtra.
- Membranski filter (posebni pribor) očistite pod tekočo vodo oz. zamenjajte.
- Zamenjajte ploski nagubani filter.

### Izstopanje prahu med sesanjem

- Preverite/popravite pravilen položaj vgradnje ploskega nagubanega filtra.
- Zamenjajte ploski nagubani filter.
- Vstavite nipoškodovano košarico glavnega filtra (posebna oprema).

## Izklopna avtomatika (moko sesanje) ne reagira

- Elektrode ter vmesni prostor elektrod očistite s krtačo.
- Pri električno neprevodni tekočini stalno preverjajte polnilni nivo.

## Polavtomatsko čiščenje filtra ne deluje

- Gibka sesalna cev ni priključena.

## Polavtomatsko čiščenje filtra se ne izklopi

- Obvestite uporabniški servis.

## Polavtomatskega čiščenja filtra ni mogoče vklopiti

- Obvestite uporabniški servis.

## Uporabniški servis

Če motnje ni možno odpraviti, mora napravo pregledati uporabniški servis.

## Garancija

V vsaki državi veljajo garancijski pogoji, ki jih določa naše prodajno predstavništvo. Morebitne motnje na napravi, ki so posledica materialnih ali proizvodnih napak, v času garancije brezplačno odpravljamo. V primeru uveljavljanja garancije, se z originalnim računom obrnite na prodajalca oziroma najbližji uporabniški servis.

## Pribor in nadomestni deli

Uporabljajte samo originalen pribor in originalne nadomestne dele, ki zagotavljajo varno in nemoteno delovanje naprave. Informacije o priboru in nadomestnih delih najdete na [www.kaercher.com](http://www.kaercher.com).

## Izjava EU o skladnosti

S to izjavo potrjujemo, da spodaj omenjeni stroj zaradi svoje zasnove in načina izdelave ustreza temeljnim varnostnim in zdravstvenim zahtevam EU-standardov. Ta izjava izgubi svojo veljavnost, če kdo napravo spremeni brez našega soglasja.

**Proizvod:** Sesalnik za moko in suho sesanje

**Tip:** 1.378-xxx

**Zadevne EU-direktive:**

2006/42/ES (+2009/127/ES)

2014/30/EU

2011/65/EU

**Uporabljene usklajene norme:**

EN 55014-1: 2006+A1: 2009+A2: 2011

EN 55014-2: 2015

EN 60335-1

EN 60335-2-69

EN 61000-3-2: 2014

EN 61000-3-3: 2013

EN 62233: 2008

EN 50581

**Uporabni nacionalni standardi:**

-

**5.957-376**

Podpisniki ravnajo po navodilih in s pooblastilom vodstva podjetja.

  
H. Jenner

  
S. Reiser

Chief Executive Officer

Head of Approbation

Pooblaščenec za dokumentacijo:

S. Reiser

Alfred Kärcher GmbH & Co. KG

Alfred-Kärcher-Str. 28 - 40

71364 Winnenden (Germany)

Tel.: +49 7195 14-0

Faks: +49 7195 14-2212

Winnenden, 2017/01/01

## Tehnični podatki

		NT 20/1 Ap	NT 20/1 Ap Te
Omrežna napetost	V	220-240	220-240
Frekvenca	Hz	1~ 50-60	1~ 50-60
Max. moč	W	1380	EU: 3580 GB: 3000 CH: 2300
Nazivna moč	W	1200	1200
Vsebina zbiralnika	l	20	20
Količina polnjenja tekočine	l	6	6
Količina zraka (max.)	l/s	74	74
Podtlak (max.)	kPa (mbar)	25,4 (254)	25,4 (254)
Vrednost priključne moči električnega orodja	W	--	EU: 100-2200 GB: 100-1800 CH: 100-1100
Vrsta zaščite	--	IPX4	IPX4
Razred zaščite		II	--
	--	--	I
Priključek gibke sesalne cevi (C-DN/C-ID)	mm	35	35
Dolžina x širina x višina	mm	440 x 380 x 470	440 x 380 x 470
Tipična delovna teža	kg	8,5	8,5
Okoljska temperatura (max.)	°C	+40	+40
<b>Ugotovljene vrednosti v skladu z EN 60335-2-69</b>			
Nivo hrupa $L_{pA}$	dB(A)	66	66
Negotovost $K_{pA}$	dB(A)	1	1
Vrednost vibracij dlan-roka	m/s <sup>2</sup>	<2,5	<2,5
Negotovost K	m/s <sup>2</sup>	0,2	0,2

<b>Omrežni kabl</b>	H05VV-F 2x1,0 mm <sup>2</sup>	
<b>Ap</b>	Št. delov	Dolžina kabla
EU	4.649-088.0	6 m
GB	4.649-091.0	6 m
CH	4.649-090.0	6 m
<b>Omrežni kabl</b>	H05VV-F 3x1,5 mm <sup>2</sup>	
<b>Ap Te</b>	Št. delov	Dolžina kabla
EU	4.649-089.0	6 m
GB	4.649-093.0	6 m
CH	4.649-092.0	6 m



Przed pierwszym użyciem urządzenia należy przeczytać oryginalną instrukcję obsługi, postępować według jej wskazań i zachować ją do późniejszego wykorzystania lub dla następnego użytkownika.

- Przed pierwszym uruchomieniem należy koniecznie przeczytać zasady bezpieczeństwa nr 5.956-249.0!
- Nieprzestrzeganie wskazówek zawartych w niniejszej instrukcji obsługi i wskazówek bezpieczeństwa może prowadzić do uszkodzenia urządzenia oraz sytuacji niebezpiecznych dla obsługującego lub innych osób.
- Ewentualne uszkodzenia transportowe należy niezwłocznie zgłosić sprzedawcy.

## Spis treści

Ochrona środowiska . . . . .	PL	1
Stopnie zagrożenia . . . . .	PL	1
Użytkowanie zgodne z przeznaczeniem. . . . .	PL	1
Elementy urządzenia . . . . .	PL	2
Uruchamianie . . . . .	PL	2
Obsługa. . . . .	PL	3
Transport. . . . .	PL	4
Przechowywanie . . . . .	PL	4
Czyszczenie i konserwacja . . . . .	PL	4
Usuwanie usterek . . . . .	PL	4
Gwarancja. . . . .	PL	5
Wyposażenie dodatkowe i części zamienne. . . . .	PL	5
Deklaracja zgodności UE . . . . .	PL	6
Dane techniczne . . . . .	PL	7

## Ochrona środowiska



Materiał, z którego wykonano opakowanie nadaje się do wtórnego przetworzenia. Prosimy nie wyrzucać opakowania do śmieci z gospodarstw domowych, lecz oddać do recyklingu.



Zużyte urządzenia zawierają cenne surowce wtórne, które powinny być oddawane do utylizacji. Akumulatory, olej i tym podobne substancje nie powinny przedostać się do środowiska naturalnego. Prosimy o utylizację starych urządzeń w odpowiednich placówkach zbierających surowce wtórne.

## Wskazówki dotyczące składników (REACH)

Aktualne informacje dotyczące składników znajdują się pod:

[www.kaercher.com/REACH](http://www.kaercher.com/REACH)

## Stopnie zagrożenia

### ⚠ NIEBEZPIECZEŃSTWO

*Przy bezpośrednim niebezpieczeństwie, prowadzącym do ciężkich obrażeń ciała lub do śmierci.*

### ⚠ OSTRZEŻENIE

*Przy możliwości zaistnienia niebezpiecznej sytuacji mogącej prowadzić do ciężkich obrażeń ciała lub śmierci.*

### ⚠ OSTROŻNIE

*Wskazówka dot. możliwie niebezpiecznej sytuacji, która może prowadzić do lekkich zranień.*

### UWAGA

*Wskazówka dot. możliwie niebezpiecznej sytuacji, która może prowadzić do szkód materialnych.*

## Użytkowanie zgodne z przeznaczeniem

### ⚠ OSTRZEŻENIE

*Urządzenie nie nadaje się do odsysania pyłów szkodliwych dla zdrowia.*

- Odkurza przeznaczony jest do czyszczenia na mokro i na sucho powierzchni podłóg i ścian.
- Urządzenie przeznaczone jest do zastosowania profesjonalnego, np. w hotelach, szkołach, szpitalach, fabrykach, sklepach, biurach i pomieszczeniach wynajmowanych.



## Elementy urządzenia

- 1 Elektrody
- 2 Ryglowanie pokrywy filtra
- 3 Płaski filtr falisty
- 4 Pokrywa filtra
- 5 Wąż ssący
- 6 Wylot powietrza, powietrze chłodzące silnik
- 7 Głowica ssąca
- 8 Zbiornik na zanieczyszczenia
- 9 Ryglowanie głowicy ssącej
- 10 Kółko skrętne
- 11 Króciec ssący
- 12 Ssawka podłogowa
- 13 Rura ssąca
- 14 Gniazdko
- 15 Wyłącznik główny
- 16 Uchwyt do noszenia
- 17 Przycisk oczyszczania filtra
- 18 Wspornik węża
- 19 Uchwyt na akcesoria
- 20 Krzywak
- 21 Główny kosz filtracyjny (wyposażenie specjalne)
- 22 Uchwyt na dyszę podłogową
- 23 Kabel sieciowy
- 24 Wylot powietrza, powietrze robocze
- 25 Tabliczka identyfikacyjna
- 26 Uchwyt na rury ssące
- 27 Uchwyt na dyszę szczelinową

## Uruchamianie

### UWAGA

*Podczas odkurzania nigdy nie wyjmować płaskiego filtra falistego.*

- ➔ Kontrola zastosowania głównego kosza filtracyjnego (wyposażenie specjalne) w urządzeniu.

## Tryby pracy

- 1 Praca z wkładem filtra
- 2 Praca bez filtra

## Odkurzanie na sucho

- Przy odsysaniu drobnego kurzu można dodatkowo używać worka włókninowego albo filtra membranowego (wyposażenie specjalne).

### Montaż worka włókninowego

Rysunek **A**

- ➔ Odblokować i zdjąć głowicę ssącą.
- ➔ Pociągnąć worek włókninowy lub filtr membranowy (wyposażenie specjalne) przez krawędź zbiornika.
- ➔ Nałożyć i zablokować głowicę ssącą.

### Przejście z odkurzania na mokro do odkurzania sucho

#### UWAGA

**W przypadku przejścia od odkurzania na mokro do odkurzania na sucho:**

*Odkurzanie suchego pyłu, gdy filtr jest mokry, może spowodować jego zapchanie i uszkodzenie.*

- ➔ Mokry filtr należy przed użyciem dobrze wysuszyć lub wymienić na suchy.
- ➔ W razie potrzeby wymienić filtr, patrz punkt „Czyszczenie i konserwacja”.

**Wskazówka:** W przypadku ciągłego stosowania odkurzania na mokro, zaleca się używanie płaskiego filtra falistego PES (patrz systemy filtracyjne).

## Odkurzanie na mokro

### Zakładanie listew gumowych

Rysunek **B**

- ➔ Wymontować listwę szczotkową.
- ➔ Zamontować ściągacz.

**Wskazówka:** Karbowana strona ściągacza powinna być skierowana na zewnątrz.

### Usuwanie worka włókninowego

- Przy odkurzaniu mokrych zanieczyszczeń należy zawsze wyjmować worek włókninowy lub filtr membranowy (wyposażenie dodatkowe).
- Zalecane jest stosowanie specjalnego wkładu filtracyjnego (na mokro) (patrz systemy filtracyjne).

## Ogólne

- Podczas zasysania mokrych zanieczyszczeń ssawką do tapicerki (opcja) lub do szczelin, ewentualnie gdy ze zbiornika zasysana jest przede wszystkim woda, zalecane jest nie używanie funkcji „Półautomatyczne oczyszczanie filtra”.
- Po osiągnięciu maksymalnego poziomu cieczy urządzenie wyłącza się samoczynnie.
- **W przypadku cieczy nieprzewodzących (np. emulsji wiertniczej, olejów i smarów) po napełnieniu zbiornika urządzenie nie wyłącza się. Należy stale sprawdzać poziom napełnienia i opróżnić zbiornik w odpowiednim czasie.**
- Po zakończeniu odkurzania na mokro: Oczyszczyć płaski filtr falisty przy użyciu systemu oczyszczania filtra. Elektrody wyczyścić szczotką. Zbiornik oczyścić mokrą szmatką i osuszyć.

## Złącze klipów

Rysunek 

Wąż ssący zaopatrzony jest w system za-trzaskowy. Podłączyć można wszystkie elementy wyposażenia C-35/C-DN-35.

## Obsługa

### Włączenie urządzenia

- Podłączyć urządzenie do zasilania.
- Włączyć urządzenie za pomocą wyłącznika głównego.

### Praca przy użyciu elektronarzędzi

Tylko przy urządzeniach z wbudowanym gniazdkiem:

#### **⚠ NIEBEZPIECZEŃSTWO**

*Niebezpieczeństwo zranienia i uszkodzenia! Gniazdko przeznaczone jest jedynie do bezpośredniego podłączenia narzędzi elektrycznych do odkurzacza. Każde inne zastosowanie gniazdko jest niedozwolone.*

- Podłączyć wtyczkę elektronarzędzia do odkurzacza.
- Włączyć urządzenie za pomocą wyłącznika głównego.

Odkurzacz znajduje się w trybie oczekiwania.

**Wskazówka:** Odkurzacz jest automatycznie włączany i wyłączany wraz z narzędziem elektrycznym.

**Wskazówka:** Opóźnienie rozruchu odkurzacza wynosi maks. 0,5 sekundy, a opóźnienie wyłączenia maks. 15 sekund.

**Wskazówka:** Dane przyłączeniowe mocy narzędzi elektrycznych, patrz Dane techniczne.

Rysunek 

- Dopasować adapter narzędziowy do przyłącza elektronarzędzia.

Rysunek 

- Zdjąć kolanko węża ssącego.
- Zamontować adapter narzędziowy przy wężyku do zasysania.

Rysunek 

- Podłączyć adapter narzędziowy do elektronarzędzia.

## Półautomatyczny system oczyszczania filtra

**Wskazówka:** Uruchamianie systemu oczyszczania filtra co 5-10 minut przedłuża żywotność płaskiego filtra falistego.

**Wskazówka:** Wyłączanie funkcji półautomatycznego czyszczenia filtra możliwe jest jedynie przy włączonym urządzeniu.

- Nacisnąć 5 razy przycisk półautomatycznego oczyszczania filtra. Płaski filtr falisty jest potem czyszczony podmuchem powietrza (pulsujący szelest).
- Czyszczenie Power (przy szczególnie zanieczyszczonym filtrze): Zamknąć ręką rurę ssawną wzgl. krzywkę i jednocześnie nacisnąć 5 razy przycisk półautomatycznego czyszczenia filtra.

## Wyłączanie urządzenia

- Nacisnąć 5 razy przycisk półautomatycznego oczyszczania filtra.
- Wyłączyć urządzenie przy użyciu wyłącznika głównego.
- Wyciągnąć wtyczkę z gniazda zasilającego.

## Po każdym użyciu

- Opróżnić zbiornik.
- Wyczyścić urządzenie od wewnątrz i od zewnątrz poprzez odkurzenie i wytarcie wilgotną szmatką.

## Przechowywanie urządzenia

Rysunek 

- Wążyć ssący i kabel sieciowy zachować zgodnie z rysunkiem.
- Odstawić urządzenie do suchego pomieszczenia i zabezpieczyć przed użytkowaniem przez osoby nieuprawnione.

## Transport

### **⚠ OSTROŻNIE**

*Niebezpieczeństwo zranienia i uszkodzenia! Zwrócić uwagę na ciężar urządzenia w czasie transportu.*

- Wyjąć z zamocowania rurę ssącą z dyszą podłogową. Nosić urządzenie trzymając za uchwyt nośny i rurę ssącą.
- W trakcie transportu w pojazdach należy urządzenie zabezpieczyć przed poślizgiem i przechyleniem zgodnie z obowiązującymi przepisami.

## Przechowywanie

### **⚠ OSTROŻNIE**

*Niebezpieczeństwo zranienia i uszkodzenia! Zwrócić uwagę na ciężar urządzenia przy jego przechowywaniu.*

Urządzenie może być przechowywane jedynie w pomieszczeniach wewnętrznych.

## Czyszczenie i konserwacja

### **⚠ NIEBEZPIECZEŃSTWO**

*Przed przystąpieniem do wszelkich prac w obrębie urządzenia należy wyłączyć urządzenie i odłączyć przewód sieciowy od zasilania.*

### Czyszczenie głównego kosza filtracyjnego (wyposażenie specjalne)

- W razie potrzeby wyczyścić główny kosz filtracyjny pod wodą bieżącą.

### **UWAGA**

*Niebezpieczeństwo uszkodzenia! Nigdy nie zakładać mokrego koszyka filtra głównego.*

### Wymiana płaskiego filtra falistego

- Odblokować i zdjąć głowicę ssącą.
- Przekręcić głowicę ssącą o 180° i odłożyć.
- Poluzować blokadę pokrywy filtra.
- Otworzyć pokrywę filtra.
- Wymienić płaski filtr falisty.
- Ponownie zamknąć pokrywę filtra.
- Zatrzasknąć blokady pokrywy filtra.
- Nałożyć i zablokować głowicę ssącą.

### Czyszczenie elektrod

- Odblokować i zdjąć głowicę ssącą.
- Elektrody wyczyścić szczotką.
- Nałożyć i zablokować głowicę ssącą.

## Usuwanie usterek

### **⚠ NIEBEZPIECZEŃSTWO**

*Przed przystąpieniem do wszelkich prac w obrębie urządzenia należy wyłączyć urządzenie i odłączyć przewód sieciowy od zasilania.*

### Turbina ssąca nie pracuje

- Sprawdzić gniazdko i bezpiecznik zasilania.
- Sprawdzić kabel sieciowy, wtyczkę sieciową, elektrody i w razie potrzeby gniazdko urządzenia.
- Włączyć urządzenie.

### **Turbina ssąca wyłącza się**

- Opróżnić zbiornik.

### **Po opróżnieniu zbiornika turbina ssąca nie włącza się ponownie**

- Wyłączyć urządzenie i włączyć ponownie po upływie 5 sekund.
- Oczyszczyć szczotką elektrody oraz przestrzeń między nimi.

### **Moc ssania słabnie**

- Usunąć zatory z dyszy ssącej, rury ssącej, węża ssącego albo filtra wkładkowego.
- Wymienić worek włókninowy.
- Oczyszczyć główny kosz filtracyjny (wypośażenie specjalne) pod bieżącą wodą.
- Nacisnąć 5 razy przycisk półautomatycznego oczyszczania filtra przy włączonym urządzeniu.
- Dobrze zatrzasknąć pokrywę filtra.
- Wyczyścić wzgl. wymienić filtr membranowy (wypośażenie dodatkowe) pod wodą bieżącą.
- Wymienić płaski filtr falisty.

### **Podczas odsysania wydostaje się pył**

- Sprawdzić/przywrócić poprawną pozycję montażową płaskiego filtra falistego.
- Wymienić płaski filtr falisty.
- Założyć nieuszkodzony główny kosz filtracyjny (wypośażenie specjalne).

### **Nie działa automatyczne wyłączenie (odkurzanie na mokro)**

- Oczyszczyć szczotką elektrody oraz przestrzeń między nimi.
- W przypadku cieczy nieprzewodzących nieustannie kontrolować poziom napełnienia.

### **Półautomatyczny system oczyszczania filtra nie działa**

- Wąż ssący nie jest podłączony.

### **Półautomatyczny system oczyszczania filtra nie wyłącza się**

- Zawiadomić serwis.

### **Nie można włączyć półautomatycznego systemu oczyszczania filtra**

- Zawiadomić serwis.

### **Serwis firmy**

**Jeżeli usterka nie daje się usunąć, urządzenie musi być sprawdzone przez serwis.**

### **Gwarancja**

W każdym kraju obowiązują warunki gwarancji określone przez odpowiedniego lokalnego dystrybutora. Ewentualne usterki urządzenia usuwane są w okresie gwarancji bezpłatnie, o ile spowodowane są błędem materiałowym lub produkcyjnym. W sprawach napraw gwarancyjnych prosimy kierować się z dowodem zakupu do dystrybutora lub do autoryzowanego punktu serwisowego.

### **Wypośażenie dodatkowe i części zamienne**

Stosować tylko oryginalne akcesoria i części zamienne, które gwarantują niezawodną i bezusterkową eksploatację przyrządu. Informacje dotyczące akcesoriów i części zamiennych można znaleźć na stronie internetowej [www.kaercher.com](http://www.kaercher.com).

## Deklaracja zgodności UE

Niniejszym oświadczamy, że określone poniżej urządzenie odpowiada pod względem koncepcji, konstrukcji oraz wprowadzonej przez nas do handlu wersji obowiązującym wymogom dyrektyw UE dotyczącym wymagań w zakresie bezpieczeństwa i zdrowia. Wszelkie nie uzgodnione z nami modyfikacje urządzenia powodują utratę ważności tego oświadczenia.

**Produkt:** Odkurzacz do pracy na mokro i sucho

**Typ:** 1.378-xxx

### Obowiązujące dyrektywy UE

2006/42/WE (+2009/127/WE)

2014/30/UE

2011/65/UE

### Zastosowane normy zharmonizowane

EN 55014-1: 2006+A1: 2009+A2: 2011

EN 55014-2: 2015

EN 60335-1

EN 60335-2-69

EN 61000-3-2: 2014

EN 61000-3-3: 2013

EN 62233: 2008

EN 50581

### Zastosowane normy krajowe

-

## 5.957-376

Z upoważnienia zarządu przedsiębiorstwa.



H. Jenner

Chief Executive Officer



S. Reiser

Head of Approbation

Pełnomocnik dokumentacji:

S. Reiser

Alfred Kärcher GmbH & Co. KG

Alfred-Kärcher-Str. 28 - 40

71364 Winnenden (Germany)

tel.: +49 7195 14-0

faks: +49 7195 14-2212

Winnenden, 2017/01/01

## Dane techniczne

		NT 20/1 Ap	NT 20/1 Ap Te
Napięcie zasilające	V	220-240	220-240
Częstotliwość	Hz	1~ 50-60	1~ 50-60
Moc maksymalna	W	1380	EU: 3580 GB: 3000 CH: 2300
Moc znamionowa	W	1200	1200
Pojemność zbiornika	l	20	20
Pojemność cieczy	l	6	6
Ilość powietrza (maks.)	l/s	74	74
Podciśnienie (maks.)	kPa (mbar)	25,4 (254)	25,4 (254)
Dane przyłączeniowe mocy narzędzi elektrycznych	W	--	EU: 100-2200 GB: 100-1800 CH: 100-1100
Stopień ochrony	--	IPX4	IPX4
Klasa ochronności		II	--
	--	--	I
Przyłącze wężyka do zasysania (C-DN/C-ID)	mm	35	35
Dług. x szer. x wys.	mm	440 x 380 x 470	440 x 380 x 470
Typowy ciężar roboczy	kg	8,5	8,5
Temperatura otoczenia (maks.)	°C	+40	+40

### Wartości określone zgodnie z EN 60335-2-69

Poziom ciśnienie akustycznego $L_{pA}$	dB(A)	66	66
Niepewność pomiaru $K_{pA}$	dB(A)	1	1
Drgania przenoszone przez kończyny górne	m/s <sup>2</sup>	<2,5	<2,5
Niepewność pomiaru K	m/s <sup>2</sup>	0,2	0,2

Kabel sieciowy	H05VV-F 2x1,0 mm <sup>2</sup>	
Ap	Nr części	Długość kabla
EU	4.649-088.0	6 m
GB	4.649-091.0	6 m
CH	4.649-090.0	6 m

Kabel sieciowy	H05VV-F 3x1,5 mm <sup>2</sup>	
Ap Te	Nr części	Długość kabla
EU	4.649-089.0	6 m
GB	4.649-093.0	6 m
CH	4.649-092.0	6 m



Înainte de prima utilizare a aparatului dvs. citiți acest instrucțiunile original, respectați instrucțiunile cuprinse în acesta și păstrați-l pentru întrebuințarea ulterioară sau pentru următorii posesori.

- Înainte de prima utilizare citiți neapărat măsurile de siguranță nr. 5.956-249.0!
- În cazul nerespectării instrucțiunilor de utilizare și a măsurilor de siguranță, aparatul poate fi deteriorat și siguranța persoanei care utilizează aparatul, respectiv a altor persoane, poate fi pusă în pericol.
- În cazul în care aparatul a fost deteriorat în timpul transportului, informații imediat comerciantul.

## Cuprins

Protecția mediului înconjurător	RO	1
Trepte de pericol	RO	1
Utilizarea corectă	RO	1
Elementele aparatului	RO	2
Punerea în funcțiune	RO	2
Utilizarea	RO	3
Transport	RO	4
Depozitarea	RO	4
Îngrijirea și întreținerea	RO	4
Remediarea defecțiunilor	RO	4
Garanție	RO	5
Accesorii și piese de schimb	RO	5
Declarație UE de conformitate	RO	6
Date tehnice	RO	7

## Protecția mediului înconjurător



Materialele de ambalare sunt reciclabile. Ambalajele nu trebuie aruncate în gunoiul menajer, ci trebuie duse la un centru de colectare și revalorificare a deșeurilor.



Aparatele vechi conțin materiale reciclabile valoroase, care pot fi supuse unui proces de revalorificare. Bateriile, uleiul și substanțele asemănătoare nu trebuie să ajungă în mediul înconjurător. Din acest motiv, vă rugăm să apelați la centrele de colectare abilitate pentru eliminarea aparatelor vechi.

## Observații referitoare la materialele conținute (REACH)

Informații actuale referitoare la materialele conținute puteți găsi la adresa:

[www.kaercher.com/REACH](http://www.kaercher.com/REACH)

## Trepte de pericol

### ⚠ PERICOL

*Pericol iminent, care duce la vătămări corporale grave sau moarte.*

### ⚠ AVERTIZARE

*Posibilă situație periculoasă, care ar putea duce la vătămări corporale grave sau moarte.*

### ⚠ PRECAUȚIE

*Indică o posibilă situație periculoasă, care ar putea duce la vătămări corporale ușoare.*

### ATENȚIE

*Indicație referitoare la o posibilă situație periculoasă, care ar putea duce la pagube materiale.*

## Utilizarea corectă

### ⚠ AVERTIZARE

*Aparatul nu este prevăzut pentru aspirarea pulberilor nocive.*

- Aspiratorul este proiectat pentru curățarea umedă și uscată a podelelor și a pereților.
- Acest aparat poate fi folosit în domeniul comercial, de exemplu în hoteluri, școli, spitale, fabrici, magazine, birouri și magazine de închiriat aparatură.

## Elementele aparatului

- 1 Electrozi
- 2 Închizătoare capac filtru
- 3 Filtru cu pliuri plate
- 4 Capacul filtrului
- 5 Furtun pentru aspirare
- 6 Fantă de evacuare a aerului, aer de răcire pentru motor
- 7 Cap de aspirare
- 8 Recipient pentru murdărie
- 9 Zăvor cap de aspirare
- 10 Rolă de ghidare
- 11 Ștuțul de aspirare
- 12 Duză pentru sol
- 13 Tub de aspirare
- 14 Priză
- 15 Întrerupător principal
- 16 Mâner pentru transport
- 17 Buton pentru curățarea filtrului
- 18 Suport pentru furtun
- 19 Suport pentru accesorii
- 20 Cot
- 21 Coș de filtrare principal (accesoriu special)
- 22 Suport pentru duza de curățare a podelelor
- 23 Cablu de rețea
- 24 Fantă de evacuare a aerului, aer de regim
- 25 Plăcuța de tip
- 26 Suport tuburi de aspirație
- 27 Suport duză pentru rosturi

## Punerea în funcțiune

### ATENȚIE

În timpul aspirării nu este permisă îndepărtarea filtrului cu pliuri plate.

- ➔ Verificați dacă sacul principal de filtrare (accesoriu special) este montat în aparat.

### Regimuri de funcționare

- 1 Operare cu sac de filtrare
- 2 Utilizare fără sac filtrant

## Aspirarea uscată

- Când se aspiră praf fin, se poate folosi în plus și un sac de filtrare din material textil sau un filtru-membrană (accesoriu opțional).

### Montarea sacului de filtrare din material textil

Figura 

- ➔ Deblocați capul de aspirare și îndepărtați-l.
- ➔ Introduceți filtrul de material sau cu membrană (accesoriu special) peste marginea rezervorului.
- ➔ Puneți capul de aspirare la loc și blocați-l.

### Comutarea între aspirare umedă și uscată

#### ATENȚIE

**La schimbarea mediului de aspirație de la umed la uscat fiți atent la următoarele:**

*Aspirarea prafului uscat pe cartușul de filtru ud îmbăcsește filtrul și-l poate face inutilizabil.*

- ➔ Înainte de utilizare, uscați bine filtrul umed sau înlocuiți-l cu unul uscat.
- ➔ Dacă e nevoie, filtrul trebuie schimbat. Operațiunea este descrisă la secțiunea "Îngrijirea și întreținerea".

**Indicație:** În cazul aspirării umede permanente vă recomandăm să utilizați un filtru cu pliuri plate PES (vezi sistemele de filtrare).

## Aspirarea umedă

### Montarea lamelor de cauciuc

Figura 

- ➔ Demontați peria.
  - ➔ Montați lamelele de cauciuc.
- Notă:** Porțiunea texturată a lamelei de cauciuc trebuie să fie spre exterior.

### Îndepărtarea sacului de filtrare din material textil

- Când se aspiră murdărie umedă sacul de filtrare din material textil sau filtrul-membrană (accesoriu opțional) trebuie scos.
- Se recomandă folosirea unui sac filtrant special (ud) (vezi sistemele de filtrare).



## Generalități

- Dacă se aspiră murdărie umedă cu duza pentru tapițerie (opțional) sau cea pentru rosturi, respectiv dacă se aspiră în principal apă dintr-un recipient, se recomandă dezactivarea funcției „Curățarea semiautomată a filtrului”.
- Aparatul se oprește automat la atingerea nivelului maxim de lichid.
- **În cazul lichidelor neconductoare (de exemplu emulsii pentru găurire, uleiuri și unsoari) aparatul nu este oprit când rezervorul este plin. Nivelul trebuie verificat tot timpul, iar rezervorul golit la timp.**
- După terminarea procesului de aspirare umedă: Curățați filtrul cu plieri plate cu sistemul de curățare a acestuia. Curățați electrozii cu o perie. Curățați rezervorul cu o cârpă umedă și lăsați-l să se usuce.

## Sistemul de prindere

Figura 6

Furtunul de aspirare este prevăzut cu un sistem de prindere cu cleme. Toate accesoriile C-35/C-DN-35 pot fi prinse.

## Utilizarea

### Pornirea aparatului

- ➔ Introduceți ștecherul în priză.
- ➔ Porniți aparatul de la întrerupătorul principal.

### Lucrul cu unelte electrice

**Numai la aparatele cu conector incorporat:**

**⚠ PERICOL**

*Pericol de rănire și deteriorare a aparatului! Priza este destinată numai pentru conectarea directă a aparatelor electrice la aspirator. Priza nu poate fi folosită în nici un alt scop.*

- ➔ Conectați priza uneltei electrice la aspirator.
- ➔ Porniți aparatul de la întrerupătorul principal.

Aspiratorul se află în mod Standby.

**Notă:** Aspiratorul este pornit și oprit automat cu aparatul electric.

**Notă:** Aspiratorul are la pornire o întârziere de până la 0,5 secunde și se oprește cu un decalaj de până la 15 secunde.

**Notă:** Datele pentru conectarea aparatelor electrice pot fi consultate la Datele tehnice. Figura 7

- ➔ Adaptați adaptorul uneltei la racordul uneltei electrice.

Figura 8

- ➔ Îndepărtați cotul furtunului de aspirare.
- ➔ Montați adaptorul uneltei pe furtunul de aspirare.

Figura 9

- ➔ Conectați adaptorul la unealta electrică.

## Curățarea semiautomată a filtrului

**Notă:** O acționare a curățării filtrului la fiecare 5-10 minute crește durata de viață a filtrului cu plieri plate.

**Indicație:** Pornirea curățării semiautomate a filtrului este posibilă numai cu aparatul pornit.

- ➔ Acționați butonul pentru curățarea semiautomată a filtrului de 5 ori. Filtrul cu plieri plate este curățat apoi de un jet de aer (zgomot pulsant).
- ➔ Curățare Power (în cazul murdăririi prea intense a filtrului): Acoperiți țeava de aspirație și cotul cu mâna și simultan apăsați butonul pentru curățarea semiautomată a filtrului de 5 ori.

## Oprirea aparatului

- ➔ Acționați butonul pentru curățarea semiautomată a filtrului de 5 ori.
- ➔ Opriți aparatul de la întrerupătorul principal.
- ➔ Scoateți ștecherul din priză.

## După fiecare utilizare

- ➔ Goliți rezervorul.
- ➔ Interiorul și exteriorul aparatului se curăță prin aspirare și ștergere cu o cârpă umedă.

## Depozitarea aparatului

### Figura 6

- Furtunul de aspirare și cablul de alimentare se depozitează conform figurii.
- Aparatul se va depozita într-o încăpere uscată. În plus, se va asigura că acesta nu poate fi folosit de persoane neautorizate.

## Transport

### ⚠ **PRECAUȚIE**

*Pericol de rănire și deteriorare a aparatului!  
La transport țineți cont de greutatea aparatului.*

- Scoateți tubul de aspirare cu duza pentru podea din suport. Pentru deplasare apucați aparatul de la mânerul de transport și tubul de aspirare.
- În cazul transportării în vehicule asigurați aparatul contra derapării și răsturnării conform normelor în vigoare.

## Depozitarea

### ⚠ **PRECAUȚIE**

*Pericol de rănire și deteriorare a aparatului!  
La depozitare țineți cont de greutatea aparatului.*

Aparatul poate fi depozitat doar în spațiile interioare.

## Îngrijirea și întreținerea

### ⚠ **PERICOL**

*Înainte de toate lucrărilor la aparat, opriți aparatul și scoateți ștecherul din priză.*

### Curățarea coșului de filtrare principal (accesoriu special)

- Curățați, dacă este necesar, sacul principal de filtrare (lavabil) sub apă curență.

### **ATENȚIE**

*Pericol de deteriorare! Nu introduceți niciodată sacul principal de filtrare umed.*

## Înlocuirea filtrului cu pliuri plate

- Deblocați capul de aspirare și îndepărtați-l.
- Rotiți capul de aspirare cu 180° și puneți-l deoparte.
- Desprindeți închizătoarea capacului filtrului.
- Deschideți capacul filtrului.
- Înlocuiți filtrul cu pliuri plate.
- Închideți la loc capacul filtrului.
- Blocați închizătoarea capacului filtrului.
- Puneți capul de aspirare la loc și blocați-l.

## Curățarea electrozilor

- Deblocați capul de aspirare și îndepărtați-l.
- Curățați electrozii cu o perie.
- Puneți capul de aspirare la loc și blocați-l.

## Remedierea defecțiunilor

### ⚠ **PERICOL**

*Înainte de toate lucrărilor la aparat, opriți aparatul și scoateți ștecherul din priză.*

### Turbina aspiratoare nu funcționează

- Verificați priza și siguranța de la rețeaua de alimentare cu curent.
- Verificați cablul de alimentare de la rețea, conectorul, electrozii de la aparat și conectorul acestuia, dacă este cazul.
- Porniți aparatul.

### Turbina aspiratoare se oprește

- Goliți rezervorul.

### Turbina aspiratoare nu mai pornește după golirea rezervorului

- Opriți aparatul și așteptați 5 secunde, iar după 5 secunde porniți-l din nou.
- Curățați electrozii precum și spațiul dintre aceștia cu o perie.

## Puterea de aspirare scade

- Desfundați filtrul cu pliuri plate, duza, furtunul sau tubul de aspirare.
- Schimbați sacul de filtrare din material textil.
- Curățați coșul de filtrare principal (accesoriu special) sub apă curentă.
- Acționați butonul pentru curățarea semiautomată a filtrului cu aparatul pornit de 5 ori.
- Fixați capacul de ventilație.
- Curățați filtrul cu membrană (accesoriu special) sub apă curentă sau înlocuiți-l.
- Înlocuiți filtrul cu pliuri plate.

## În timpul aspirării iese praf

- Verificați/corectați poziția filtrului cu pliuri plate.
- Înlocuiți filtrul cu pliuri plate.
- Introduceți sacul principal de filtrare (accesoriu special) nou.

## Sistemul de oprire automată (aspirare umedă) nu reacționează

- Curățați electrozii precum și spațiul dintre aceștia cu o perie.
- În cazul lichidelor neconductoare electrice verificați permanent nivelul de umplere.

## Sistemul de curățare semi automată a filtrului nu funcționează

- Furtunul de aspirare nu este racordat.

## Sistemul de curățare semi automată a filtrului nu se oprește

- Luați legătura cu service-ul autorizat.

## Sistemul de curățare semi automată a filtrului nu poate fi pornit

- Luați legătura cu service-ul autorizat.

## Service autorizat

**Dacă defecțiunea nu poate fi remediată, aparatul trebuie dus la service pentru a fi verificat.**

## Garanție

În fiecare țară sunt valabile condițiile de garanție publicate de distribuitorul nostru din țara respectivă. Eventuale defecțiuni ale acestui aparat, care survin în perioada de garanție și care sunt rezultatul unor defecte de fabricație sau de material, vor fi remediate gratuit. Pentru a putea beneficia de garanție, prezentați-vă cu chitanța de cumpărare la magazin sau la cea mai apropiată unitate de service autorizată.

## Accesorii și piese de schimb

Utilizați doar accesorii și piese de schimb originale; acestea oferă garanția unei funcționări sigure și fără defecțiuni a aparatului.

Informații referitoare la accesorii și piese de schimb se găsesc la adresa [www.kaercher.com](http://www.kaercher.com).

## Declarație UE de conformitate

Prin prezenta declarăm că aparatul desemnat mai jos corespunde cerințelor fundamentale privind siguranța în exploatare și sănătatea incluse în directivele UE aplicabile, datorită conceptului și a modului de construcție pe care se bazează, în varianta comercializată de noi. În cazul efectuării unei modificări a aparatului care nu a fost convenită cu noi, această declarație își pierde valabilitatea.

**Produs:** Aspirator umed și uscat

**Tip:** 1.378-xxx

**Directive UE respectate:**

2006/42/CE (+2009/127/CE)

2014/30/UE

2011/65/UE

**Norme armonizate utilizate:**

EN 55014–1: 2006+A1: 2009+A2: 2011

EN 55014–2: 2015

EN 60335–1

EN 60335–2–69

EN 61000–3–2: 2014

EN 61000–3–3: 2013

EN 62233: 2008

EN 50581

**Norme de aplicare naționale:**

-

### 5.957-376

Semnatarii acționează în numele și prin împuternicirea conducerii societății.



H. Jenner

Chief Executive Officer



S. Reiser

Head of Approbation

Însărcinat cu elaborarea documentației:

S. Reiser

Alfred Kärcher GmbH & Co. KG

Alfred-Kärcher-Str. 28 - 40

71364 Winnenden (Germany)

Tel.: +49 7195 14-0

Fax: +49 7195 14-2212

Winnenden, 2017/01/01

## Date tehnice

		NT 20/1 Ap	NT 20/1 Ap Te
Tensiunea de alimentare	V	220-240	220-240
Frecvența	Hz	1~ 50-60	1~ 50-60
Putere max.	W	1380	EU: 3580 GB: 3000 CH: 2300
Putere nominală	W	1200	1200
Capacitatea rezervorului	l	20	20
Cantitate de umplere lichid	l	6	6
Cantitate aer (max.)	l/s	74	74
Subpresiune (max.)	kPa (mbar)	25,4 (254)	25,4 (254)
Putere de conectare pentru aparate electrice	W	--	EU: 100-2200 GB: 100-1800 CH: 100-1100
Protecție	--	IPX4	IPX4
Clasă de protecție		II	--
	--	--	I
Racord furtun de aspirare (C-DN/C-ID)	mm	35	35
Lungime x lățime x înălțime	mm	440 x 380 x 470	440 x 380 x 470
Greutate tipică de operare	kg	8,5	8,5
Temperatură ambiantă (max.)	°C	+40	+40
<b>Valori determinate conform EN 60335-2-69</b>			
Nivel de zgomot $L_{pA}$	dB(A)	66	66
Nesiguranță $K_{pA}$	dB(A)	1	1
Valoarea vibrației mână-braț	$m/s^2$	<2,5	<2,5
Nesiguranță K	$m/s^2$	0,2	0,2

<b>Cablu de alimentare</b>	H05VV-F 2x1,0 mm <sup>2</sup>	
<b>Ap</b>	Nr. piesă	Lungimea cablului
EU	4.649-088.0	6 m
GB	4.649-091.0	6 m
CH	4.649-090.0	6 m
<b>Cablu de alimentare</b>	H05VV-F 3x1,5 mm <sup>2</sup>	
<b>Ap Te</b>	Nr. piesă	Lungimea cablului
EU	4.649-089.0	6 m
GB	4.649-093.0	6 m
CH	4.649-092.0	6 m



Pred prvým použitím vášho zariadenia si prečítajte tento pôvodný návod na použitie, konajte podľa

neho a uschovajte ho pre neskoršie použitie alebo pre ďalšieho majiteľa zariadenia.

- Pred prvým uvedením do prevádzky si bezpodmienečne musíte prečítať bezpečnostné pokyny č. 5.956-249.0!
- Nedodriavanie pokynov návodu na obsluhu a bezpečnostných pokynov môže spôsobiť škody na zariadení a nebezpečenstvo pre obsluhu ako aj iné osoby.
- V prípade poškodenia pri preprave ihneď o tom informujte predajcu.

## Obsah

Ochrana životného prostredia . . . . .	SK	1
Stupne nebezpečenstva . . . . .	SK	1
Používanie výrobku v súlade s jeho určením . . . . .	SK	1
Prvky prístroja . . . . .	SK	2
Uvedenie do prevádzky . . . . .	SK	2
Obsluha . . . . .	SK	3
Transport . . . . .	SK	4
Uskladnenie . . . . .	SK	4
Starostlivosť a údržba . . . . .	SK	4
Pomoc pri poruchách . . . . .	SK	4
Záruka . . . . .	SK	5
Príslušenstvo a náhradné diely . . . . .	SK	5
EÚ Vyhlásenie o zhode . . . . .	SK	6
Technické údaje . . . . .	SK	7

## Ochrana životného prostredia

	Obalové materiály sú recyklovateľné. Obalové materiály láskavo nevyhadzujte do komunálneho odpadu, ale odovzdajte ich do zberne druhotných surovín.
	Vyradené prístroje obsahujú hodnotné recyklovateľné látky, ktoré by sa mali opäť zúžitkovať. Do životného prostredia sa nesmú dostať batérie, olej a iné podobné látky. Staré zariadenia preto láskavo odovzdajte do vhodnej zberne odpadových surovín.

### Pokyny k zloženiu (REACH)

Aktuálne informácie o zložení nájdete na: [www.kaercher.com/REACH](http://www.kaercher.com/REACH)

## Stupne nebezpečenstva

### ⚠ NEBEZPEČENSTVO

*Pri bezprostredne hroziacom nebezpečenstve, ktoré spôsobí vážne zranenia alebo smrť.*

### ⚠ VÝSTRAHA

*V prípade nebezpečnej situácie by mohla viesť k vážnemu zraneniu alebo smrti.*

### ⚠ UPOZORNENIE

*Upozornenie na možnú nebezpečnú situáciu, ktorá by mohla viesť k ľahkým zraneniam.*

### POZOR

*Pozornenie na možnú nebezpečnú situáciu, ktorá by mohla viesť k vecným škodám.*

## Používanie výrobku v súlade s jeho určením

### ⚠ VÝSTRAHA

*Zariadenie nie je vhodné na vysávanie zdraviu škodlivého prachu.*

- Tento vysávač je určený na mokré a suché vysávanie podláh a stien.
- Tento spotrebič je vhodný na priemyselné použitie, napr. v hoteloch, školách, nemocniciach, továrňach, obchodoch, kanceláriách a pre požičovne.

## Prvky prístroja

- 1 Elektródy
- 2 Zablockovanie krytu filtra
- 3 Plochý skladaný filter
- 4 Kryt filtra
- 5 Sacia hadica
- 6 Výstup vzduchu, chladiaci vzduch motora
- 7 Vysávacía hlava
- 8 Nádrž na nečistoty
- 9 Uzáver vysávacej hlavy
- 10 Otočné koleso
- 11 Sacie hrdlo
- 12 Podlahová hubica
- 13 Vysávacía rúra
- 14 Zásuvka
- 15 Hlavný vypínač
- 16 Rukoväť na prenášanie
- 17 Tlačidlo čistenia filtra
- 18 Držiak hadice
- 19 Držiak príslušenstva
- 20 Kolenó
- 21 Hlavný filtračný kôš (špeciálne príslušenstvo)
- 22 Držiak trysky na podlahu
- 23 Siet'ový kábel
- 24 Výstup vzduchu, pracovný vzduch
- 25 Výrobný štítok
- 26 Držiak na nasávacíu rúrkzu
- 27 Držiak na štrbinovú hubicu

## Uvedenie do prevádzky

### POZOR

*Pri odsávaní sa nikdy nesmie vyberať plochý skladaný filter.*

- Skontrolujte, či je hlavný filtračný kôš (špeciálne príslušenstvo) vložený do prístroja.

### Režimy prevádzky

- 1 Prevádzka s filtračným vrecom
- 2 Prevádzka bez filtračnej vložky

## Suché vysávanie

- Pri vysávaní jemného prachu se môže navyiac použiť tkaninové filtračné vreco alebo membránový filter (doplňkové príslušenstvo).

### Namontujte vreco s látkovým filtrom.

Obrázok **A**

- Uvoľnite saciu hlavicu a vyberte ju.
- Natiahnite tkaninovú filtračnú vložku alebo membránový filter (zvláštne príslušenstvo) cez okraj nádoby.
- Nasadte a zaistite saciu hlavicu.

### Zmena z mokrého na suché vysávanie

#### POZOR

**Pri zmene z vlhkého na suché vysávanie dbajte na tieto zásady:**

*Vysávanie suchého prachu pri mokrej filtračnej vložke zanáša filter a môže spôsobiť jeho zničenie.*

- Mokrý filter pred použitím dobre vysušte alebo vymeňte za suchý.
- V prípade potreby je výmena filtra popísaná pod bodom "Ošetrovanie a údržba".

**Upozornenie:** Pri permanentnom mokrom vysávaní odporúčame, aby ste používali plochý skladaný filter PES (pozri filtračné systémy).

## Vlhké vysávanie

### Montáž gumových stierok

Obrázok **B**

- Demontujte pásové kefy.
- Nasadte gumové hubice.

**Upozornenie:** Štruktúrovaná strana gumových hubíc musí smerovať smerom von.

### Odstráňte vreco s látkovým filtrom

- Pri vysávaní vlhkých nečistôt sa vždy musí vybrať tkaninové filtračné vreco alebo membránový filter (prídavné príslušenstvo).
- Odporúča sa použiť osobitné filtračné vreco (vlhké) (pozri filtračné systémy).

## Všeobecne

- Pri vysávaní vlhkých nečistôt pomocou hubice na čalúnenie (prídavná možnosť) alebo na škáry, resp. ak sa odsáva prevažne voda z nádrže, odporúčame vypnúť funkciu “poloautomatické čistenie filtra”.
- Pri dosiahnutí max. výšky hladiny kvapaliny sa zariadenie automaticky vypína.
- **Pri nevodivých kvapalinách (napríklad vrtacia emulzia, oleje a tuky) sa zariadenie nevypne po naplnení nádrže. Výška náplne sa musí neustále kontrolovať a nádrž sa musí včas vyprázdniť.**
- Po ukončení mokrého vysávania: Vyčistite filter s plochými záhybmi spolu s vyčistením filtra. Elektródy musíte vyčistiť kefkou. Zásobník vyčistíte mokrou handričkou a poutierajte,

## Klipsové spojenie

Obrázok 

Sacia hadica je vybavená systémom klíps. Napojiť je možné všetky C-35/C-DN-35 dielce príslušenstva.

## Obsluha

### Zapnutie prístroja

- Zastrčte sieťovú zástrčku.
- Zariadenie zapnite pomocou hlavného vypínača.

### Práca s elektrickým náradím

Iba u prístrojov s integrovanou zásuvkou:

#### **NEBEZPEČENSTVO**

*Nebezpečenstvo zranenia a poškodenia! Zásuvka je určená len na priame pripojenie elektrických nástrojov na vysávač. Každé iné použitie zásuvky je zakázané.*

- Zasuňte sieťovú vidlicu elektrického náradia do vysávača.
- Zariadenie zapnite pomocou hlavného vypínača.

Vysávač sa nachádza v pohotovostnom režime.

**Upozornenie:** Vysávač sa automaticky zapína a vypína spolu s elektrickým nástrojom.

**Upozornenie:** Vysávač má oneskorenie rozbehu do 0,5 sekúnd a čas dobehu až 15 sekúnd.

**Upozornenie:** Výkonové charakteristiky elektrických nástrojov nájdete v technických údajoch.

Obrázok 

- Prispôsobte adaptér nástroja prípojke elektrického náradia.

Obrázok 

- Vyrovnajte ohyby na sacej hadici.

- Namontujte na saciu hadicu adaptér nástroja.

Obrázok 

- Pripojte adaptér nástroja na elektrické náradie.

## Poloautomatické vyčistenie filtra

**Upozornenie:** Zatlačením čistenia filtra každých 5-10 minút sa zvýši životnosť plochého skladaného filtra.

**Upozornenie:** Zapnutie poloautomatického čistenia filtra je možné len vtedy, ak je prístroj zapnutý.

- 5 krát stlačte tlačidlo poloautomatického čistenia filtra. Filter s plochými záhybmi sa pri tom čistí pomocou prudkého nárazu vzduchu (sprevádzaného pulzujúcim zvukom).
- Výkonné odstraňovanie nečistoty (pri veľmi silnom znečistení filtra): Uzavrite manjuálne saciu rúrku alebo koleno a súčasne stlačte 5x tlačidlo poloautomatického čistenia filtra.

## Vypnutie prístroja

- 5 krát stlačte tlačidlo poloautomatického čistenia filtra.
- Zariadenie vypnite pomocou hlavného vypínača.
- Vytiahnite sieťovú zástrčku.



## Po každom použití

- Vyprázdnite nádrž.
- Prístroj vyčistíte zvnútra aj zvonku od-sávaním a utrite ho pomocou vlhkej handričky.

## Uskladnenie prístroja

Obrázok 

- Hadicu a elektrický kábel uložte podľa vyobrazenia.
- Prístroj je nutné odkladať do suchej miestnosti a chrániť pred neoprávne-ným použitím.

## Transport

### **⚠ UPOZORNENIE**

*Nebezpečenstvo zranenia a poškodenia!  
Pri prepravovaní zariadenia zohľadnite jeho hmotnosť.*

- Vyberte nasávaciu rúrku s podlahovou hubicou z držiaka. Zariadenie pri prenášaní uchopte za prenosnú rukoväť a od-sávaciu rúrku.
- Pri preprave vo vozidlách zariadenie zaistíte proti zošmyknutiu a prevráteniu podľa platných smerníc.

## Uskladnenie

### **⚠ UPOZORNENIE**

*Nebezpečenstvo zranenia a poškodenia!  
Pri uskladnení zariadenia zohľadnite jeho hmotnosť.*

Toto zariadenie sa smie uschovávať len vo vnútri.

## Starostlivosť a údržba

### **⚠ NEBEZPEČENSTVO**

*Pred všetkými prácami prístroj vypnite a vy-tiahnite sieťovú zástrčku.*

### **Vyčistite hlavný filtračný kôš (špeciálne príslušenstvo)**

- Hlavný kôš filtra (umývateľný) v prípade potreby vyčistíte pod tečúcou vodou.

### **POZOR**

*Nebezpečenstvo poškodenia! Hlavný fil-tračný kôš nenasadzujte vlhký.*

## Výmena plochého skladaného filtra

- Uvoľnite saciu hlavicu a vyberte ju.
- Saciu hlavu otočte o 180° a odložte.
- Uvoľnite zablokovanie krytu filtra.
- Otvorte kryt filtra.
- Vymeňte plochý skladaný filter.
- Zavrite opäť kryt filtra.
- Zafixujte zablokovanie krytu filtra.
- Nasadte a zaistíte saciu hlavicu.

## Čistenie elektród

- Uvoľnite saciu hlavicu a vyberte ju.
- Elektródy musíte vyčistiť kefkou.
- Nasadte a zaistíte saciu hlavicu.

## Pomoc pri poruchách

### **⚠ NEBEZPEČENSTVO**

*Pred všetkými prácami prístroj vypnite a vy-tiahnite sieťovú zástrčku.*

### **Vysávací turbína nebeží**

- Skontrolujte zásuvku a poistku napája-nia elektrickým prúdom.
- Skontrolujte sieťovú šnúru, sieťovú zá-strčku, elektródy a prípadne aj zásuvku prístroja.
- Zapnite spotrebič.

### **Sacia turbína sa vypína**

- Vyprázdnite nádrž.

### **Sacia turbína sa nerozbehne ani po vyprázdení nádrže**

- Spotrebič vypnite a počkajte 5 sekúnd. Po 5 sekundách ho znova zapnite.
- Vyčistite elektródy aj priestor medzi elektródami pomocou kefky.

## Sila vysávania klesá

- Odstráňte veci, ktoré upchávajú vysávaciu trysku, vysávaciu rúrku, vysávaciu hadicu alebo plochý skladaný filter.
- Výmena vrečka s látkovým filtrom
- Hlavný kôš (špeciálne príslušenstvo) vyčistíte pod tečúcou vodou.
- 5 krát stlačte pri zapnutom prístroji tlačidlo poloautomatického čistenia filtra.
- Kryt správne zaistíte.
- Membránový filter (špeciálne príslušenstvo) vyčistíte pod tečúcou vodou alebo vymeňte.
- Vymeňte plochý skladaný filter.

## Pri vysávaní vychádza von prach

- Skontrolujte/upravte správnu montážnu polohu plochého filtra.
- Vymeňte plochý skladaný filter.
- Nasaďte nepoškodený hlavný filtračný kôš (špeciálne príslušenstvo).

## Neaktivuje sa automatické vypínanie (vlhké vysávanie)

- Vyčistíte elektródy aj priestor medzi elektródami pomocou kefy.
- Neustále kontrolujte výšku náplne, ak je kvapalina nevodivá.

## Poloautomatické čistenie filtra nefunguje

- Vysávacia hadica nie je pripojená.

## Poloautomatické čistenie filtra sa nevypne

- Informujte zákaznícky servis.

## Poloautomatické čistenie filtra sa nedá zapnúť

- Informujte zákaznícky servis.

## Servisná služba

**V prípade, že sa porucha nedá odstrániť, musí prístroj preskúšať pracovník zákazníckeho servisu.**

## Záruka

V každej krajine platia záručné podmienky našej distribučnej organizácie. Prípadné poruchy spotrebiča odstránime počas záručnej lehoty bezplatne, ak sú ich príčinou chyby materiálu alebo výrobné chyby. Pri uplatňovaní záruky sa spolu s dokladom o kúpe zariadenia láskavo obráťte na predajcu alebo na najbližší autorizovaný zákaznícky servis.

## Príslušenstvo a náhradné diely

Používajte len originálne príslušenstvo a originálne náhradné diely, pretože zaručujú bezpečnú a bezporuchovú prevádzku prístroja.

Informácie o príslušenstve a náhradných dieloch nájdete na stránke [www.kaercher.com](http://www.kaercher.com).

## EÚ Vyhlásenie o zhode

Týmto vyhlasujeme, že ďalej označený stroj zodpovedá na základe jeho koncepcie a konštrukcie a takisto vyhotovenia, ktoré sme dodali, príslušným základným požiadavkám na bezpečnosť a ochranu zdravia uvedeným v smerniciach EÚ. Pri zmene stroja, ktorá nebola nami odsúhlasená, stráca toto prehlásenie svoju platnosť.

**Výrobok:** Vysávač za mokra a sucha

**Typ:** 1.378-xxx

**Príslušné Smernice EÚ:**

2006/42/ES (+2009/127/ES)

2014/30/EÚ

2011/65/EÚ

**Uplatňované harmonizované normy:**

EN 55014-1: 2006+A1: 2009+A2: 2011

EN 55014-2: 2015

EN 60335-1

EN 60335-2-69

EN 61000-3-2: 2014

EN 61000-3-3: 2013

EN 62233: 2008

EN 50581

**Uplatňované národné normy:**

-

**5.957-376**

Podpísaný jedná v poverení a s plnou mocou jednatelstva.



H. Jenner

Chief Executive Officer



S. Reiser

Head of Approbation

Osoba zodpovedná za dokumentáciu:

S. Reiser

Alfred Kärcher GmbH & Co. KG

Alfred-Kärcher-Str. 28 - 40

71364 Winnenden (Germany)

Tel: +49 7195 14-0

Fax: +49 7195 14-2212

Winnenden, 2017/01/01

## Technické údaje

		NT 20/1 Ap	NT 20/1 Ap Te
Sieťové napätie	V	220-240	220-240
Frekvencia	Hz	1~ 50-60	1~ 50-60
Max. výkon	W	1380	EU: 3580 GB: 3000 CH: 2300
Menovitý výkon	W	1200	1200
Objem nádoby	l	20	20
Plniace množstvo kvapaliny	l	6	6
Množstvo vzduchu (max.)	l/s	74	74
Podtlak (max.)	kPa (mbar)	25,4 (254)	25,4 (254)
Výkonové charakteristiky elektrických nástrojov	W	--	EU: 100-2200 GB: 100-1800 CH: 100-1100
Druh krytia	--	IPX4	IPX4
Krytie		II	--
	--	--	I
Prípojka vysávacej hadice (C-DN/C-ID)	mm	35	35
Dĺžka x Šírka x Výška	mm	440 x 380 x 470	440 x 380 x 470
Typická prevádzková hmotnosť	kg	8,5	8,5
Teplota okolia (max.)	°C	+40	+40
<b>Zistené hodnoty podľa EN 60335-2-69</b>			
Hlučnosť L <sub>pA</sub>	dB(A)	66	66
Nebezpečnosť K <sub>pA</sub>	dB(A)	1	1
Hodnota vibrácií v ruke/ramene	m/s <sup>2</sup>	<2,5	<2,5
Nebezpečnosť K	m/s <sup>2</sup>	0,2	0,2

<b>Sieťový kábel</b>	H05VV-F 2x1,0 mm <sup>2</sup>	
<b>Ap</b>	Čís. dielu	Dĺžka kábla
EU	4.649-088.0	6 m
GB	4.649-091.0	6 m
CH	4.649-090.0	6 m
<b>Sieťový kábel</b>	H05VV-F 3x1,5 mm <sup>2</sup>	
<b>Ap Te</b>	Čís. dielu	Dĺžka kábla
EU	4.649-089.0	6 m
GB	4.649-093.0	6 m
CH	4.649-092.0	6 m



Prije prve uporabe Vašeg uređaja pročitajte ove originalne radne upute, postupajte prema njima i sačuvajte ih za kasniju uporabu ili za sljedećeg vlasnika.

- Prije prvog stavljanja u pogon obavezno pročitajte sigurnosne naputke br. 5.956-249.0!
- U slučaju nepoštivanja uputa za uporabu i sigurnosnih naputaka može doći do oštećenja na uređaju i opasnosti za rukovatelja i druge osobe.
- U slučaju oštećenja pri transportu odmah obavijestite prodavača.

## Pregled sadržaja

Zaštita okoliša . . . . .	HR	1
Stupnjevi opasnosti . . . . .	HR	1
Namjensko korištenje . . . . .	HR	1
Sastavni dijelovi uređaja . . . . .	HR	2
Stavljanje u pogon . . . . .	HR	2
Rukovanje . . . . .	HR	3
Transport . . . . .	HR	4
Skladištenje . . . . .	HR	4
Njega i održavanje . . . . .	HR	4
Otklanjanje smetnji . . . . .	HR	4
Jamstvo . . . . .	HR	5
Pribor i pričuvni dijelovi . . . . .	HR	5
EU izjava o usklađenosti . . . . .	HR	6
Tehnički podaci . . . . .	HR	7

## Zaštita okoliša

	Materijali ambalaže se mogu reciklirati. Molimo Vas da ambalažu ne odlažete u kućne otpatke, već ih predajte kao sekundarne sirovine.
	Stari uređaji sadrže vrijedne materijale koji se mogu reciklirati te bi ih stoga trebalo predati kao sekundarne sirovine. Baterije, ulje i slični materijali ne smiju dospjeti u okoliš. Stoga Vas molimo da stare uređaje zbrinite preko odgovarajućih sabirnih suštava.

### Napomene o sastojcima (REACH)

Aktualne informacije o sastojcima možete pronaći na stranici:

[www.kaercher.com/REACH](http://www.kaercher.com/REACH)

## Stupnjevi opasnosti

### ⚠ OPASNOST

*Za neposredno prijeteću opasnost koja za posljedicu ima teške tjelesne ozljede ili smrt.*

### ⚠ UPOZORENJE

*Za eventualno opasnu situaciju koja može prouzročiti teške tjelesne ozljede ili smrt.*

### ⚠ OPREZ

*Napomena koja upućuje na eventualno opasnu situaciju koja može prouzročiti lakše ozljede.*

### PAŽNJA

*Napomena koja upućuje na eventualno opasnu situaciju koja može prouzročiti materijalnu štetu.*

## Namjensko korištenje

### ⚠ UPOZORENJE

*Uređaj nije prikladan za usisavanje prašine štetne po zdravlje.*

- Ovaj je usisavač namijenjen za mokro i suho usisavanje podnih i zidnih površina.
- Ovaj uređaj je prikladan za profesionalnu primjenu, npr. u hotelima, školama, bolnicama, tvornicama, prodavaonicama, uredima i ostalim poslovnim prostorima.

## Sastavni dijelovi uređaja

- 1 Elektrode
- 2 Zapor poklopca filtra
- 3 Plosnati naborani filter
- 4 Poklopac filtra
- 5 Usisno crijevo
- 6 Ispuh rashladnog zraka motora
- 7 Usisna glava
- 8 Spremnik za prljavštinu
- 9 Zapor usisne glave
- 10 Kotačići
- 11 Nastavak za usis
- 12 Podna sapnica
- 13 Usisna cijev
- 14 Utičnica
- 15 Glavna sklopka
- 16 Rukohvat
- 17 Prekidač jedinice za čišćenje filtra
- 18 Držać crijeva
- 19 Držać pribora
- 20 Koljenati nastavak
- 21 Košara glavnog filtra (poseban pribor)
- 22 Držać podnog nastavka
- 23 Strujni kabel
- 24 Ispuh radnog zraka
- 25 Natpisna pločica
- 26 Držać usisnih cijevi
- 27 Držać nastavka za fuge

## Stavljanje u pogon

### PAŽNJA

*Tijekom usisavanja nikada ne uklanjati plosnati naborani filter.*

- Provjerite je li košara glavnog filtra (poseban pribor) umetnuta u uređaj.

### Načini rada

- 1 Rad s filtarskom vrećicom
- 2 Rad bez filtarske vrećice

## Suho usisavanje

- Za usisavanje fine prašine dodatno se može koristiti i flizelinska filtarska vrećica ili membranski filter (poseban pribor).

### Ugradnja flizelinske filtarske vrećice

Slika 

- Otkvačite i skinite usisnu glavu.
- Navucite flizelinsku filtarsku vrećicu ili membranski filter (poseban pribor) preko ruba spremnika.
- Postavite i pričvrstite usisnu glavu.

### Prelazak s mokrog na suho usisavanje

#### PAŽNJA

**Pri prelasku s mokrog na suho usisavanje obratite pozornost na sljedeće:**

*Usisavanje suhe prašine s mokrim filtarskim elementom može dovesti do začepjenja filtra te ga time učiniti neupotrebljivim.*

- Mokri filter prije korištenja dobro osušite ili zamijenite suhim.
- Po potrebi zamijenite filter na način opisan po točkom "Njega i održavanje".

**Napomena:** Ako se neprestano koristi opcija mokrog usisavanja, preporuča se primjena PES plosnatog naboranog filtra (vidi pod "Filtarski sustavi").

## Mokro usisavanje

### Ugradnja gumenog nastavka

Slika 

- Skinite četke s uređaja.
- Ugradite gumeni nastavak.

**Napomena:** Hrapava strana gumenog nastavka mora biti okrenuta prema van.

### Uklanjanje flizelinske filtarske vrećice

- Za usisavanje mokre prljavštine prethodno se uvijek mora skinuti flizelinska filtarska vrećica odnosno membranski filter (poseban pribor).
- Preporuča se primjena specijalne filtarske vrećice za mokro usisavanje (vidi "Filtarski sustavi").

## Općenito

- Prilikom usisavanja mokre prljavštine sisaljkom za tekstilni namještaj (opcija) ili usisnim nastavkom za fuge, odnosno ako se iz neke posude usisava uglavnom voda, preporučljivo je ne pritisnuti tipku funkcije "Poluautomatsko čišćenje filtra".
- Uređaj se automatski isključuje kada se maksimalno napunjeni tekućinom.
- **U slučaju nevodljivih tekućina (kao što su primjerice emulzije za hlađenje bušilica, ulja i masti) uređaj se ne isključuje kada se napuni. Stoga se napunjenost mora stalno provjeravati, a spremnik treba redovito prazniti.**
- Nakon završetka mokrog usisavanja: Očistite plosnati naborani filter uz pomoć funkcije čišćenja filtra. Elektrode očistite četkom. Spremnik prebrišite vlažnom krpom i ostavite neka se osuši.

## Clip-spoj

Slika 

Uisno crijevo je opremljeno clip-sustavom. Tako se može priključiti sav C-35/C-DN-35 pribor.

## Rukovanje

### Uključivanje stroja

- Utaknite strujni utikač.
- Uključite uređaj pritiskom na glavnu sklopku.

### Radovi s električnim alatom

**Samo kod uređaja s ugrađenom utičnicom:**

#### **⚠ OPASNOST**

*Opasnost od ozljeda i oštećenja! Utičnica je predviđena samo za izravno priključivanje električnog alata na usisavač. Uporaba utičnice u druge svrhe nije dopuštena.*

- Utaknite strujni utikač električnog alata u usisavač.
- Uključite uređaj pritiskom na glavnu sklopku.

Uisavač se nalazi u stanju pripravnosti.

**Napomena:** Usisavač se automatski uključuje i isključuje električnim alatom.

**Napomena:** Usisavač se pokreće sa zadržkom od najviše 0,5 s, a zaustavlja po isteku zaustavnog hoda od najviše 15 s.

**Napomena:** Za specifikaciju priključka električnog alata vidi pod "Tehnički podaci".

Slika 

- Prilagodnik pribora prilagodite priključku električnog alata.

Slika 

- Uklonite koljenasti nastavak s usisnog crijeva.
- Montirajte prilagodnik pribora na usisno crijevo.

Slika 

- Priključite prilagodnik pribora na električni alat.

## Poluautomatsko čišćenje filtra

**Napomena:** Pokrenete li čišćenje filtra svakih 5-10 minuta, produžit ćete radni vijek plosnatog naboranog filtra.

**Napomena:** Poluautomatsko čišćenje filtra može se uključiti samo dok uređaj radi.

- Pritisnite 5 puta prekidač poluautomatskog čišćenja filtra. Plosnati naborani filter tada se čisti udarima zraka (pulsirajući zvuk).
- Snažno čišćenje (kod posebno jakih zaprljanja filtra): Rukom zatvorite usisnu cijev odnosno koljenasti nastavak i istovremeno 5 puta pritisnite prekidač poluautomatskog čišćenja filtra.

## Isključivanje uređaja

- Tipku za poluautomatsko čišćenje filtra pritisnuti 5 puta.
- Isključite uređaj pritiskom na glavnu sklopku.
- Izvucite strujni utikač.

## Nakon svake primjene

- Ispraznite spremnik.
- Usišite prljavštinu iz unutarnje i s vanjske strane uređaja pa uređaj prebrišite vlažnom krpom.

## Čuvanje uređaja

Slika 

- Usisno crijevo i strujni kabel treba čuvati kao što je prikazano na slici.
- Uređaj odložite u suhu prostoriju i zaštitite ga od neovlaštenog korištenja.

## Transport

**△ OPREZ**

*Opasnost od ozljeda i oštećenja! Prilikom transporta pazite na težinu uređaja.*

- Izvadite usisnu cijev s podnim nastavkom iz držača. Uređaj nosite držeći ga za rukohvat i usisnu cijev.
- Prilikom transporta vozilima osigurajte uređaj od klizanja i naginjanja sukladno odgovarajućim mjerodavnim propisima.

## Skladištenje

**△ OPREZ**

*Opasnost od ozljeda i oštećenja! Pri skladištenju imajte u vidu težinu uređaja.*

Ovaj se uređaj smije skladištiti samo u zatvorenim prostorijama.

## Njega i održavanje

**△ OPASNOST**

*Uređaj prije svih radova na njemu isključite i izvucite strujni utikač iz utičnice.*

### Čišćenje košare glavnog filtra (poseban pribor)

- Košaru glavnog filtra (može se prati) po potrebi operite u tekućoj vodi.

**PAŽNJA**

*Opasnost od oštećenja! Nikada ne upotrebljavajte vlažnu košaru glavnog filtra.*

### Zamjena plosnatog naboranog filtra

- Otkvačite i skinite usisnu glavu.
- Zakrenite usisni gumb za 180° te stavite na stranu.
- Otpustite zapore poklopca filtra.
- Otvorite poklopac filtra.
- Zamijenite plosnati naborani filter.
- Ponovo zatvorite poklopac filtra.
- Uglavite zapore poklopca filtra.
- Postavite i pričvrstite usisnu glavu.

## Čišćenje elektroda

- Otkvačite i skinite usisnu glavu.
- Elektrode očistite četkom.
- Postavite i pričvrstite usisnu glavu.

## Otklanjanje smetnji

**△ OPASNOST**

*Uređaj prije svih radova na njemu isključite i izvucite strujni utikač iz utičnice.*

### Usisna tubina ne radi

- Provjerite utičnicu i osigurač napajanja.
- Provjerite strujni kabel, strujni utikač, elektrode, a eventualno i utičnicu uređaja.
- Uključite uređaj.

### Usisna tubina se isključuje

- Ispraznite spremnik.

### Usisna turbina se nakon pražnjenja spremnika ne da ponovo pokrenuti

- Isključite uređaj, pričekajte 5 s te ga nakon tih 5 s ponovo uključite.
- Elektrode i prostor između njih očistite četkom.

### Usisna snaga se smanjuje

- Odstranite začepljenja iz sisaljke, usisne cijevi, usisnog crijeva ili plosnatog naboranog filtra.
- Zamijenite flizelinsku filterarsku vrećicu.
- Operite košaru glavnog filterara (poseban pribor) u tekućoj vodi.
- Pritisnite 5 puta prekidač poluautomatskog čišćenja filtra dok je uređaj uključen.
- Ispravno uglavite poklopac filtra.
- Operite membranski filter (poseban pribor) u tekućoj vodi ili ga zamijenite.
- Zamijenite plosnati naborani filter.



## Izlaženje prašine prilikom usisavanja

- Provjerite odnosno ispravite položaj plosnatog naboranog filtra.
- Zamijenite plosnati naborani filter.
- Umetnite neoštećenu košaru glavnog filtra (poseban pribor).

## Automatsko isključivanje (mokra usisavanje) se ne aktivira

- Elektrode i prostor između njih očistite četkom.
- Ako se usisavaju tekućine koje nisu električno vodljive, treba stalno provjeravati napunjenost.

## Poluautomatsko čišćenje filtra ne radi

- Usisno crijevo nije priključeno.

## Poluautomatsko čišćenje filtra se ne isključuje

- Obavijestite servisnu službu.

## Poluautomatsko čišćenje filtra se ne može uključiti

- Obavijestite servisnu službu.

## Servisna služba

**Ako se smetnja ne da otkloniti, servisna služba mora ispitati stroj.**

## Jamstvo

U svakoj zemlji važe jamstveni uvjeti koje je izdala naša nadležna organizacija za distribuciju. Eventualne smetnje na stroju za vrijeme trajanja jamstva uklanjamo besplatno ukoliko je uzrok greška u materijalu ili proizvodnji. U slučaju koji podliježe garanciji obratite se, uz prilaganje potvrde o kupnji, Vašem prodavaču ili najbližoj ovlaštenoj servisnoj službi.

## Pribor i pričuvni dijelovi

Upotrebjavajte samo originalni pribor i originalne rezervne dijelove, oni jamče za siguran rad uređaja bez smetnji. Informacije o priboru i rezervnim dijelovima možete pronaći na [www.kaercher.com](http://www.kaercher.com).

## EU izjava o usklađenosti

Izjavljujemo da navedeni uređaj u svojoj zamisli i konstrukciji te kod nas korištenoj izvedbi odgovara osnovnim sigurnosnim i zdravstvenim zahtjevima u skladu s niže navedenim direktivama Europske Zajednice. Ova izjava gubi valjanost u slučaju izmjene stroja koja nisu ugovorene s nama.

**Proizvod:** Usisavač za mokru i suhu prljavštinu

**Tip:** 1.378-xxx

**Odgovarajuće smjernice EU:**

2006/42/EZ (+2009/127/EZ)

2014/30/EU

2011/65/EU

**Primijenjene usklađene norme:**

EN 55014-1: 2006+A1: 2009+A2: 2011

EN 55014-2: 2015

EN 60335-1

EN 60335-2-69

EN 61000-3-2: 2014

EN 61000-3-3: 2013

EN 62233: 2008

EN 50581

**Primijenjeni nacionalni standardi:**

-

### 5.957-376

Potpisnici rade po nalogu i s ovlaštenjem posloводства.



H. Jenner

Chief Executive Officer



S. Reiser

Head of Approbation

Opunomoćeni za izradu dokumentacije:

S. Reiser

Alfred Kärcher GmbH & Co. KG

Alfred-Kärcher-Str. 28 - 40

71364 Winnenden (Germany)

Tel.: +49 7195 14-0

Faks:+49 7195 14-2212

Winnenden, 2017/01/01

## Tehnički podaci

		NT 20/1 Ap	NT 20/1 Ap Te
Napon el. mreže	V	220-240	220-240
Frekvencija	Hz	1~ 50-60	1~ 50-60
Maks. snaga	W	1380	EU: 3580 GB: 3000 CH: 2300
Nazivna snaga	W	1200	1200
Zapremnina spremnika	l	20	20
Količina punjenja tekućine	l	6	6
Maks. protok zraka	l/s	74	74
Maks. podtlak	kPa (mbar)	25,4 (254)	25,4 (254)
Specifikacija priključka električnog alata	W	--	EU: 100-2200 GB: 100-1800 CH: 100-1100
Zaštita	--	IPX4	IPX4
Klasa zaštite		II	--
	--	--	I
Priključak usisnog crijeva (C-DN/C-ID)	mm	35	35
Duljina x širina x visina	mm	440 x 380 x 470	440 x 380 x 470
Tipična radna težina	kg	8,5	8,5
Maks. okolna temperatura	°C	+40	+40
<b>Utvrđene vrijednosti prema EN 60335-2-69</b>			
Razina zvučnog tlaka $L_{pA}$	dB(A)	66	66
Nepouzdanost $K_{pA}$	dB(A)	1	1
Vrijednost vibracije na ruci	m/s <sup>2</sup>	<2,5	<2,5
Nepouzdanost K	m/s <sup>2</sup>	0,2	0,2

**Strujni kabel** H05VV-F 2x1,0 mm<sup>2</sup>

Ap	Br. dijela	Duljina kabela
EU	4.649-088.0	6 m
GB	4.649-091.0	6 m
CH	4.649-090.0	6 m

**Strujni kabel** H05VV-F 3x1,5 mm<sup>2</sup>

Ap Te	Br. dijela	Duljina kabela
EU	4.649-089.0	6 m
GB	4.649-093.0	6 m
CH	4.649-092.0	6 m



Pre prve upotrebe Vašeg uređaja pročitajte ove originalno uputstvo za rad, postupajte prema njemu i sačuvajte ga za kasniju upotrebu ili za sledećeg vlasnika.

- Pre prvog stavljanja u pogon obavezno pročitajte sigurnosne napomene br. 5.956-249.0!
- U slučaju neuvažavanja radnog uputstva i sigurnosnih napomena može doći do oštećenja na uređaju i opasnosti za rukovaoca i druge osobe.
- U slučaju oštećenja pri transportu odmah obavestite prodavca.

## Pregled sadržaja

Zaštita životne sredine . . . . .	SR	1
Stepeni opasnosti . . . . .	SR	1
Namensko korišćenje . . . . .	SR	1
Sastavni delovi uređaja . . . . .	SR	2
Stavljanje u pogon . . . . .	SR	2
Rukovanje . . . . .	SR	3
Transport . . . . .	SR	4
Skladištenje . . . . .	SR	4
Nega i održavanje . . . . .	SR	4
Otklanjanje smetnji . . . . .	SR	4
Garancija . . . . .	SR	5
Pribor i rezervni delovi . . . . .	SR	5
Izjava o usklađenosti sa propisima EU . . . . .	SR	6
Tehnički podaci . . . . .	SR	7

## Zaštita životne sredine

	Ambalaža se može ponovo preraditi. Molimo Vas da ambalažu ne bacate u kućne otpatke nego da je dostavite na odgovarajuća mesta za ponovnu preradu.
	Stari uređaji sadrže vredne materijale sa sposobnošću recikliranja i treba ih dostaviti za ponovnu preradu. Baterije, ulje i slične materije ne smeju dospeti u životnu sredinu. Stoga Vas molimo da stare uređaje odstranjujete preko primerenih sabirnih sistema.

## Napomene o sastojcima (REACH)

Aktuelne informacije o sastojcima možete pronaći na stranici:

[www.kaercher.com/REACH](http://www.kaercher.com/REACH)

## Stepeni opasnosti

### ⚠ OPASNOST

*Ukazuje na neposredno preteću opasnost koja dovodi do teških telesnih povreda ili smrti.*

### ⚠ UPOZORENJE

*Ukazuje na eventualno opasnu situaciju koja može dovesti do teških telesnih povreda ili smrti.*

### ⚠ OPREZ

*Napomena koja ukazuje na eventualno opasnu situaciju, koja može izazvati lakše telesne povrede.*

### PAŽNJA

*Napomena koja ukazuje na eventualno opasnu situaciju koja može izazvati materijalne štete.*

## Namensko korišćenje

### ⚠ UPOZORENJE

*Uređaj nije prikladan za usisavanje prašine štetne po zdravlje.*

- Ovaj usisivač je namenjen za mokro i suvo usisavanje podnih i zidnih površina.
- Ovaj uređaj je prikladan za profesionalnu primjenu, npr. u hotelima, školama, bolnicama, fabrikama, prodavnicama, kancelarijama i ostalim poslovnim prostorima.

## Sastavni delovi uređaja

- 1 Elektrode
- 2 Bravica poklopca filtera
- 3 Pljosnati naborani filter
- 4 Poklopac filtera
- 5 Usisno crevo
- 6 Izlaz rashladnog vazduha motora
- 7 Usisna glava
- 8 Posuda za prljavštinu
- 9 Blokada usisne glave
- 10 Upravljački točkić
- 11 Usisni nastavak
- 12 Podna mlaznica
- 13 Usisna cev
- 14 Utičnica
- 15 Glavni prekidač
- 16 Ručka za nošenje
- 17 Prekidač jedinice za čišćenje filtera
- 18 Držač creva
- 19 Držač pribora
- 20 Zakrivljeni nastavak
- 21 Korpa glavnog filtera (poseban pribor)
- 22 Držač za podni nastavak
- 23 Strujni kabal
- 24 Izlaz radnog vazduha
- 25 Natpisna pločica
- 26 Držač usisnih cevi
- 27 Držač nastavka za fuge

## Stavljanje u pogon

### PAŽNJA

*Tokom usisavanja nikada ne uklanjati pljosnati naborani filter.*

- Proverite da li je korpa glavnog filtera (poseban pribor) umetnuta u uređaj.

### Režimi rada

- 1 Rad sa filterskom kesom
- 2 Rad bez filterske vrećice

## Suvo usisavanje

- Za usisavanje fine prašine dodatno može da se koristi i flizelinska filterska vrećica ili membranski filter (poseban pribor).

### Ugradnja flizelinske filterske vrećice

Slika 

- Odglavite i skinite usisnu glavu.
- Navucite flizelinsku filtersku vrećicu ili membranski filter (poseban pribor) preko ivice posude.
- Postavite i pričvrstite usisnu glavu.

### Prelazak sa mokrog na suvo usisavanje

#### PAŽNJA

**Pri prelasku sa mokrog na suvo usisavanje obratite pažnju na sledeće:** *Usisavanje suve prašine sa mokrim filterskim elementom može dovesti do začepljenja filtera i time ga učiniti neupotrebljivim.*

- Mokri filter pre korišćenja dobro osušite ili zamenite suvim.
- Po potrebi zamenite filter na način opisan po tačkom "Nega i održavanje".

**Napomena:** Pri stalnom korišćenju opcije mokrog usisavanja, preporučuje se primena PES pljosnatog naboranog filtera (vidi pod "Filterski sistemi").

## Mokro usisavanje

### Ugradnja gumenog nastavka

Slika 

- Skinite četke sa uređaja.
- Ugradite gumenu traku.

**Napomena:** Hrapava strana gumene trake mora biti okrenuta prema spolja.

### Skidanje flizelinske filterske vrećice

- Za usisavanje mokre prljavštine prethodno se mora skinuti flizelinska filterska vrećica odnosno membranski filter (poseban pribor).
- Preporučuje se primena specijalne filterske kese za mokro usisavanje (vidi "Filterski sistemi").

## Opšte

- Kod usisavanja mokre prljavštine sa mlaznicom (opcija) ili mlaznicom za fuge, odnosno kada se usisava pretežito voda iz rezervoara, preporuča se, ne pritiskati taster funkcije "poluautomatsko filtersko čišćenje".
- Čim se dostigne maksimalna napunjenost tečnošću, uređaj se automatski isključuje.
- **U slučaju neprovodnih tečnosti (kao što su na primer emulzije za hlađenje bušilica, ulja i masti) uređaj se ne isključuje kada se napuni. U tom slučaju se napunjenost mora stalno proveravati, a posudu treba redovno prazniti.**
- Po završetku mokrog usisavanja: Očistite pljosnati naborani filter uz pomoć funkcije za čišćenje filtera. Očistite elektrode četkom. Posudu prebrišite vlažnom krpom i ostavite da se osuši.

## Klip-spoj

Slika 

Usisno crevo je opremljeno clip-sistemom. Tako se može priključiti sav C-35/C-DN-35 pribor.

## Rukovanje

### Uključivanje uređaja

- Utaknite strujni utikač.
- Uključite uređaj pritiskom na glavni prekidač.

### Radovi sa električnim alatom

**Samo kod uređaja sa ugrađenom utičnicom:**

**⚠ OPASNOST**

*Opasnost od povreda i oštećenja! Utičnica je predviđena samo za direktno priključivanje električnog alata na usisivač. Korišćenje utičnice u druge svrhe nije dozvoljeno.*

- Utaknite strujni utikač električnog alata u usisivač.
- Uključite uređaj pritiskom na glavni prekidač.

Usisivač se nalazi u stanju pripravnosti.

**Napomena:** Usisivač se automatski uključuje i isključuje električnim alatom.

**Napomena:** Usisivač se pokreće sa zadržkom od najviše 0,5 s, a zaustavlja po isteku zaustavnog hoda od najviše 15 s.

**Napomena:** Za specifikaciju priključka električnog alata pogledajte odlomak "Tehnički podaci".

Slika 

- Adapter pribora prilagodite priključku električnog alata.

Slika 

- Uklonite zakrivljeni nastavak sa usisnog creva.
- Montirajte adapter pribora na usisno crevo.

Slika 

- Priključite adapter pribora na električni alat.

## Poluautomatsko filtersko čišćenje

**Napomena:** Ako čišćenje filtera aktivirate svakih 5-10 minuta, produžićete radni vek pljosnatog naboranog filtera.

**Napomena:** Poluautomatsko čišćenje filtera može da se uključi samo dok uređaj radi.

- Pritisnite 5 puta prekidač poluautomatskog čišćenja filtera. Pljosnati naborani filter se tada čisti udarima vazduha (pulsirajući zvuk).
- Snažno čišćenje (ako je filter posebno jako zaprljan): Usisnu cev odnosno kolenasti deo zatvorite rukom i istovremeno 5 puta pritisnite prekidač poluautomatskog čišćenja filtera.

## Isključivanje uređaja

- Taster poluautomatskog filterskog čišćenja 5x pritisnuti.
- Isključite uređaj pritiskom na glavni prekidač.
- Izvucite strujni utikač.

## Nakon svake primene

- Ispraznite posudu.
- Usisajte prašinu iz i sa uređaja i prebrišite ga vlažnom krpom.

## Skladištenje uređaja

Slika 

- Usisno crevo i strujni kabl treba čuvati kao što je prikazano na slici.
- Uređaj odložite u suhu prostoriju i zaštitite ga od neovlašćenog korišćenja.

## Transport

**⚠ OPREZ**

*Opasnost od povreda i oštećenja! Prilikom transporta pazite na težinu uređaja.*

- Izvadite usisnu cev sa podnim nastavkom iz držača. Uređaj nosite držeći ga za ručku i usisnu cev.
- Prilikom transporta vozilima osigurajte uređaj od klizanja i nakretanja u skladu sa odgovarajućim važećim propisima.

## Skladištenje

**⚠ OPREZ**

*Opasnost od povreda i oštećenja! Pri skladištenju imajte u vidu težinu uređaja.*

Ovaj uređaj se sme skladištiti samo u zatvorenim prostorijama.

## Nega i održavanje

**⚠ OPASNOST**

*Uređaj pre svih radova na njemu isključite i izvucite strujni utikač iz utičnice.*

### Čišćenje korpe glavnog filtera (poseban pribor)

- Košaru glavnog filtera (može se prati) po potrebi operite pod mlazom vode.

**PAŽNJA**

*Opasnost od oštećenja! Nikada ne upotrebljavajte vlažnu košaru glavnog filtera.*

### Zamena pljosnatog naboranog filtera

- Odglavite i skinite usisnu glavu.
- Okrenite usisno dugme za 180° i stavite na stranu.
- Otpustite bravice poklopca filtera.
- Otvorite poklopac filtera.
- Zamenite pljosnati naborani filter.
- Ponovo zatvorite poklopac filtera.
- Uglavite bravice poklopca filtera.
- Postavite i pričvrstite usisnu glavu.

### Čišćenje elektroda

- Odglavite i skinite usisnu glavu.
- Očistite elektrode četkom.
- Postavite i pričvrstite usisnu glavu.

## Otklanjanje smetnji

**⚠ OPASNOST**

*Uređaj pre svih radova na njemu isključite i izvucite strujni utikač iz utičnice.*

### Usisna tubina ne radi

- Proverite utičnicu i osigurač napajanja.
- Proverite strujni kabl, utikač, elektrode i eventualno utičnicu uređaja.
- Uključite uređaj.

### Usisna tubina se isključuje

- Ispraznite posudu.

### **Nakon pražnjenja posude usisna turbina ne može ponovo da se pokrene**

- Isključite uređaj, sačekajte 5 sekundi pa ga nakon tih 5 sekundi ponovo uključite.
- Očistite četkom elektrode i prostor između njih.

### **Usisna snaga se smanjuje**

- Odstranite začepljenja iz usisnog nastavka, usisne cevi, usisnog creva ili pljosnatog naboranog filtera.
- Zamenite flizelinsku filtersku vrećicu.
- Operite korpu glavnog filtera (poseban pribor) pod mlazom vode.
- Pritisnite 5 puta prekidač poluautomatskog čišćenja filtera dok je uređaj uključen.
- Ispravno uglavite poklopac filtera.
- Operite membranski filter (poseban pribor) pod mlazom vode ili ga zamenite.
- Zamenite pljosnati naborani filter.

### **Izlaženje prašine prilikom usisavanja**

- Proverite odnosno ispravite položaj pljosnatog naboranog filtera.
- Zamenite pljosnati naborani filter.
- Umetnite neoštećenu korpu glavnog filtera (poseban pribor).

### **Automatsko isključivanje (mokra usisavanje) se ne aktivira**

- Očistite četkom elektrode i prostor između njih.
- Ako se usisavaju tečnosti koje ne provode električnu struju, treba stalno proveravati napunjenost.

### **Poluautomatsko filtersko čišćenje ne radi**

- Usisno crevo nije priključeno.

### **Poluautomatsko filtersko čišćenje ne isključuje**

- Obavestite servisnu službu.

### **Poluautomatsko filtersko čišćenje se ne uključuje**

- Obavestite servisnu službu.

### **Servisna služba**

**Ako se smetnja ne da otkloniti, servisna služba mora ispitati uređaj.**

### **Garancija**

U svakoj zemlji važe garantni uslovi koje je izdala naša nadležna distributivna organizacija. Eventualne smetnje na uređaju za vreme trajanja garancije uklanjamo besplatno, ukoliko je uzrok greška u materijalu ili proizvodnji. U slučaju koji podleže garanciji obratite se sa potvrdom o kupovini Vašem prodavcu ili najbližoj ovlašćenoj servisnoj službi.

### **Pribor i rezervni delovi**

Koristite samo originalni pribor i originalne rezervne delove, oni pružaju garanciju za bezbedan i nesmetan rad uređaja. Informacije o priboru i rezervnim delovima možete pronaći na [www.kaercher.com](http://www.kaercher.com).



## Izjava o usklađenosti sa propisima EU

Ovim izjavljujemo da ovde opisana mašina po svojoj koncepciji i načinu izrade, sa svim njenim modelima koje smo izneli na tržište, odgovara osnovnim zahtevima dole navedenih propisa Evropske Zajednice o sigurnosti i zdravstvenoj zaštiti. Ova izjava prestaje da važi ako se bez naše saglasnosti na mašini izvedu bilo kakve promene.

**Proizvod:** Usisivač za mokru i suhu prijavštinu

**Tip:** 1.378-xxx

**Odgovarajuće EU-direktive:**

2006/42/EZ (+2009/127/EZ)

2014/30/EU

2011/65/EU

**Primenjene usklađene norme:**

EN 55014–1: 2006+A1: 2009+A2: 2011

EN 55014–2: 2015

EN 60335–1

EN 60335–2–69

EN 61000–3–2: 2014

EN 61000–3–3: 2013

EN 62233: 2008

EN 50581

**Primenjeni nacionalni standardi:**

-

### 5.957-376

Potpisnici rade po nalogu i sa ovlašćenjem posloводства.

  
H. Jenner

Chief Executive Officer

  
S. Reiser

Head of Approbation

Opunomoćeni za izradu dokumentacije:

S. Reiser

Alfred Kärcher GmbH & Co. KG

Alfred-Kärcher-Str. 28 - 40

71364 Winnenden (Germany)

Tel.: +49 7195 14-0

Faks: +49 7195 14-2212

Winnenden, 2017/01/01

## Tehnički podaci

		NT 20/1 Ap	NT 20/1 Ap Te
Napon el. mreže	V	220-240	220-240
Frekvencija	Hz	1~ 50-60	1~ 50-60
Maks. snaga	W	1380	EU: 3580 GB: 3000 CH: 2300
Nominalna snaga	W	1200	1200
Zapremina posude	l	20	20
Količina punjenja tečnosti	l	6	6
Maks. protok vazduha	l/s	74	74
Maks. podpritisk	kPa (mbar)	25,4 (254)	25,4 (254)
Specifikacija priključka električnog alata	W	--	EU: 100-2200 GB: 100-1800 CH: 100-1100
Stepen zaštite	--	IPX4	IPX4
Klasa zaštite		II	--
	--	--	I
Priključak usisnog creva (C-DN/C-ID)	mm	35	35
Dužina x širina x visina	mm	440 x 380 x 470	440 x 380 x 470
Tipična radna težina	kg	8,5	8,5
Maks. temperatura okoline	°C	+40	+40
<b>Izračunate vrednosti prema EN 60335-2-69</b>			
Nivo zvučnog pritiska $L_{pA}$	dB(A)	66	66
Nepouzdanost $K_{pA}$	dB(A)	1	1
Vrednost vibracije na ruci	m/s <sup>2</sup>	<2,5	<2,5
Nepouzdanost K	m/s <sup>2</sup>	0,2	0,2

<b>Strujni kabl</b>	H05VV-F 2x1,0 mm <sup>2</sup>	
<b>Ap</b>	Br. dela	Dužina kabla
EU	4.649-088.0	6 m
GB	4.649-091.0	6 m
CH	4.649-090.0	6 m

<b>Strujni kabl</b>	H05VV-F 3x1,5 mm <sup>2</sup>	
<b>Ap Te</b>	Br. dela	Dužina kabla
EU	4.649-089.0	6 m
GB	4.649-093.0	6 m
CH	4.649-092.0	6 m



Преди първото използване на Вашия уред прочетете това оригинално инструкция за работа, действайте според него и го запазете за по-късно използване или за следващия притежател.

- Преди първото пускане в експлоатация непременно прочетете Упътването за експлоатация № 5.956-249.0!
- При пренебрегване на Упътването за експлоатация и на Указанията за безопасност могат да възникнат повреди по уреда и опасности за обслужващия го и за други лица.
- При транспортни дефекти незабавно информирайте търговеца.

## Съдържание

Опазване на околната среда	BG	1
Степени на опасност . . . . .	BG	1
Употреба по предназначение	BG	1
Елементи на уреда . . . . .	BG	2
Пускане в експлоатация . . . .	BG	2
Обслужване . . . . .	BG	3
Транспорт . . . . .	BG	4
Съхранение . . . . .	BG	4
Грижи и поддръжка . . . . .	BG	4
Помощ при неизправности . .	BG	5
Гаранция . . . . .	BG	6
Принадлежности и резервни части . . . . .	BG	6
ЕС Декларация за съответствие . . . . .	BG	6
Технически данни . . . . .	BG	7

## Опазване на околната среда



Опаковъчните материали могат да се рециклират. Моля не хвърляйте опаковките при домашните отпадъци, а ги предайте на вторични суровини с цел повторна употреба.



Старите уреди съдържат ценни материали, подлежащи на рециклиране, които могат да бъдат употребени повторно. Батерии, масла и подобни на тях не бива да попадат в околната среда. Поради това моля отстранявайте старите уреди, използвайки подходящи за целта системи за събиране.

## Указания за съставките (REACH)

Актуална информация за съставките ще намерите на:

[www.kaercher.com/REACH](http://www.kaercher.com/REACH)

## Степени на опасност

### ⚠ ОПАСНОСТ

*За непосредствено грозяща опасност, която води до тежки телесни повреди или до смърт.*

### ⚠ ПРЕДУПРЕЖДЕНИЕ

*За възможна опасна ситуация, която би могла да доведе до тежки телесни повреди или смърт.*

### ⚠ ПРЕДПАЗЛИВОСТ

*Указание за възможна опасна ситуация, която може да доведе до леки наранявания.*

### ВНИМАНИЕ

*Указание за възможна опасна ситуация, която може да доведе до материални щети.*

## Употреба по предназначение

### ⚠ ПРЕДУПРЕЖДЕНИЕ

*Уредът не е подходящ за изсмукване на вредни за здравето прахове.*

- Тази прахосмукачка е предназначена за мокро и сухо почистване на подови и стенни повърхности.
- Този уред е годен за професионална употреба, напр. в хотели, училища, болници, фабрики, магазини, офиси и помещения под наем.

## Елементи на уреда

- 1 Електроди
- 2 Блокировка на капака на филтъра
- 3 Плосък филтър
- 4 Капак на филтъра
- 5 Маркуч за боклук
- 6 Изход за въздух, въздух за охлаждане на двигателя
- 7 Всмукателна глава
- 8 Резервоар за отпадъци
- 9 Блокировка на смукателната тръба
- 10 Водеща ролка
- 11 Всмукателен крайник
- 12 Подова дюза
- 13 Всмукателна тръба
- 14 Контактна кутия
- 15 Главен ключ
- 16 Дръжка за носене
- 17 Бутон за почистване на филтъра
- 18 Носач за маркуча
- 19 Дръжка за принадлежности
- 20 Коляно
- 21 Кошничка на главния филтър (специална принадлежност)
- 22 Носач за подовата дюза
- 23 Захранващ кабел
- 24 Изпускане на въздуха, работен въздух
- 25 Типова табелка
- 26 Носач за всмукателни тръби
- 27 Носач за дюзата за фуги

## Пускане в експлоатация

### ВНИМАНИЕ

При изсмукване никога да не се отстранява плоския филтър.

- Проверка, дали кошничката на главния филтър (специална принадлежност) е поставена в уреда.

### Видове режим

- 1 Работа с филтърна торбичка
- 2 Работа без филтърна торбичка

## Сухо изсмукване

- При изсмукване на фин прах може допълнително да се използва филтърна торбичка от кече или мембранен филтър (специална принадлежност).

### Монтаж на филтърната торбичка от кече

#### Фигура A

- Всмукателната глава да се освободи и да се свали.
- Поставете филтърна торбичка от кече или мембранен филтър (специална принадлежност) над ръба на резервоара.
- Всмукателната глава да се постави и да се блокира.

### Превключване от мокро на сухо изсмукване

#### ВНИМАНИЕ

При превключване от мокро на сухо изсмукване имайте предвид следното:

Изсмукването на сух прах при влажен филтърен елемент задръства филтъра и може да го направи негоден за употреба.

- Мокрият филтър да се изсуши добре преди употреба или да се смени със сух.
- При необходимост да се смени филтъра, описано е в точка "Грижи и поддръжка".

**Указание:** При постоянно мокро изсмукване се препоръчва използване на плосък филтър PES (вижте филтърни системи).

## Мокро изсмукване

### Монтаж гумен овал

#### Фигура B

- Демонтирайте ивицата с четки.
- Монтирайте гумените фаски.

**Указание:** Структурираната страна на гумените фаски трябва да сочи навън.

## Отстраняване на филтърната торбичка от кече

- При изсмукване на мокри замърсявания винаги отстранявайте филтърната торбичка от кече или мембранныя филтър (специална принадлежност).
- Препоръчва се да се използва специална филтърна торба (мокра) (виж филтърни системи).

## Общи положения

- При изсмукване на мокри замърсявания с дюзата за мека мебел (опция) или дюзата за фуги, респ. когато предимно се изсмуква вода от съд, се препоръчва да не се задейства бутонът за функцията "Полуавтоматично почистване на филтъра".
- При достигане на макс. ниво на течността уредът изключва автоматично.
- **При не проводими течност (напр. емулсия при пробиване, масла и мазнини) уредът не изключва при пълен резервоар. Нивото на запълване трябва да се проверява непрекъснато и резервоара да се изпразва своевременно.**
- След приключване на мокрото изсмукване: Почистете плоския филтър с функцията за почистване на филтъра. Почистете електродите с четка. Почистете резервоара с влажна кърпа и го подсушете.

## Връзка с клип

Фигура 

Всмукателният маркуч е оборудван със система с клип. Могат да се присъединят всички принадлежности C-35/C-DN-35.

## Обслужване

### Включване на уреда

- Включете щепсела в електрическата мрежа.
- Свържете уреда към главния прекъсвач.

### Работа с електрически инструменти

**Само при уреди с вграден контакт:**

#### **ОПАСНОСТ**

*Опасност от нараняване и повреда! Щепселът е предназначен само за директно свързване на електрически инструменти към прахосмукачката. Всяка друга употреба на щепсела е недопустима.*

- Щепсела на електрическия инструмент да се пъхне в прахосмукачката.
- Свържете уреда към главния прекъсвач.

Прахосмукачката се намира в режим Standby.

**Указание:** Прахосмукачката се включва и изключва автоматично с електрическия инструмент.

**Указание:** Прахосмукачката има забавяне при потегляне до 0,5 секунди и последващ ход от до 15 секунди.

**Указание:** Консумираната мощност на електрическите инструменти вижте в Техническите данни.

Фигура 

- Адаптирайте адаптера за инструменти към извода на електрическия инструмент.

Фигура 

- Да се отстрани извитата част на смукателния маркуч.
- Монтирайте адаптера за инструменти към всмукателния маркуч.

Фигура 

- Свържете адаптера за инструменти към електрическия инструмент.

## Полуавтоматично почистване на филтъра

**Указание:** Задействането на почистването на филтъра на всеки 5-10 минути повишава продължителността на използване на плоския филтър.

**Указание:** Включването на полуавтоматичното почистване на филтъра е възможно само при включен уред.

- Задействайте 5 x бутона за полуавтоматично почистване на филтъра. Така плоският филтър се почиства с въздушен тласък (пулсиращ звук).
- Почистване Power (при много силно замърсяване на филтъра): Затворете всмукателната тръба респ. огънатата част с ръка и едновременно с това задействайте бутона на полуавтоматичното почистване на филтъра 5x.

## Изключете уреда

- Задействайте 5 x бутона за полуавтоматично почистване на филтъра.
- Изключете уреда от главния прекъсвач.
- Издърпайте щепсела.

## След всяка употреба

- Изпразнете резервоара.
- Почиствайте уреда отвътре и отвън посредством изсмукване и изтриване с влажна кърпа.

## Съхранение на уреда

Фигура **6**

- Всмукателния маркуч и мрежовия кабел се съхраняват в съответствие с фигурата.
- Уредът да се съхранява в сухо помещение и да се осигури против некомпетентна употреба.

## Транспорт

### ⚠ ПРЕДПАЗЛИВОСТ

*Опасност от нараняване и повреда!  
При транспорт имайте пред вид телото на уреда.*

- Свалете всмукателната тръба с подовата дюза от държача. За носене хванете уреда за дръжката за носене и за всмукателната тръба.
- При транспорт в автомобили осигурявайте уреда съгласно валидните директиви против плъзгане и преобръщане.

## Съхранение

### ⚠ ПРЕДПАЗЛИВОСТ

*Опасност от нараняване и повреда!  
При съхранение имайте пред вид телото на уреда.*

Съхранението на този уред е позволено само във вътрешни помещения.

## Грижи и поддръжка

### ⚠ ОПАСНОСТ

*Преди всички дейности по уреда той да се изключи и да се извади щепсела.*

## Почистване на кошничката на главния филтър (специална принадлежност)

- При нужда почистете кошницата на главния филтър (миеща се) под течаща вода.

### **ВНИМАНИЕ**

*Опасност от увреждане! Никога не поставяйте мокра кошницата на главния филтър.*

### Смяна на плоския филтър

- Всмукателната глава да се освободи и да се свали.
- Всмукателната глава да се завърти на 180° и да се свали.
- Освободете блокировките на капака на филтъра.
- Отворете капака на филтъра.
- Смяна на плоския филтър.
- Затворете отново капака на филтъра.
- Фиксирайте блокировките на капака на филтъра.
- Всмукателната глава да се постави и да се блокира.

### Почистване на електродите

- Всмукателната глава да се освободи и да се свали.
- Почистете електродите с четка.
- Всмукателната глава да се постави и да се блокира.

### Помощ при неизправности

#### **⚠ ОПАСНОСТ**

*Преди всички дейности по уреда той да се изключи и да се извади щепсела.*

### Смукателната турбина не работи

- Проверете контакта и предпазителя на електрозахранването.
- Проверете мрежовия кабел, мрежовия щепсел, електродите и евентуално контакта на уреда.
- Да се включи уредът.

### Всмукващата турбина изключва

- Изпразнете резервоара.

### Всмукващата турбина не потегля отново след изпразване на резервоара

- Да се изключи уреда и да се изчака 5 секунди, след 5 секунди да се включи отново.
- Почистете електродите и междинното пространство на електродите с четка.

### Смукателната сила намалява

- Да се отстранят запушванията от всмукателната дюза, всмукателната тръба, всмукателния маркуч или плоския филтър.
- Сменете филтърната торбичка от кечене.
- Почистете кошницата на главния филтър (специална принадлежност) под течаща вода.
- Задействайте 5 х бутон за полуавтоматично почистване на филтъра при включен уред.
- Фиксирайте правилно капака на филтъра.
- Мембранния филтър (специална принадлежност) да се почисти под течаща вода респ. да се смени.
- Смяна на плоския филтър.

### Излизане на прах при изсмукване

- Проверете/коригирайте коректното монтажно положение на плоския филтър.
- Смяна на плоския филтър.
- Поставете не повредената кошничка на главния филтър (специална принадлежност).

### Изключващата автоматика (мокро изсмукване) не реагира

- Почистете електродите и междинното пространство на електродите с четка.
- Нивото на запълване при електрически непроводими течности да се проверява непрекъснато.

### Полуавтоматичното почистване на филтъра не работи

- Всмукателният маркуч не е свързан.

### Полуавтоматичното почистване на филтъра не изключва

- Уведомете сервиза.

## Полуавтоматичното почистване на филтъра не може да се включи

→ Уведомете сервиза.

### Служба за работа с клиенти

Ако повредата не може да бъде отстранена, уреда да се провери от сервиза.

## Гаранция

Във всяка страна важат гаранционните условия, публикувани от оторизираната от нас дистрибуторска фирма. Евентуални повреди на Вашия уред ще отстраним в рамките на гаранционния срок безплатно, ако се касае за дефект в материалите или при производство. В гаранционен случай се обърнете към дистрибутора или най-близкия оторизиран сервиз, като представите касовата бележка.

## Принадлежности и резервни части

Използвайте само оригинални аксесоари и оригинални резервни части, по този начин осигурявате безопасната и безпроблемна експлоатация на уреда. Можете да намерите информация за аксесоари и резервни части на [www.kaercher.com](http://www.kaercher.com).

## ЕС Декларация за съответствие

С настоящото декларираме, че цитираната по-долу машина съответства по концепция и конструкция, както и по начин на производство, прилаган от нас, на съответните основни изисквания за техническа безопасност и безвредност на Директивите на ЕС. При промени на машината, които не са съгласувани с нас, настоящата декларация губи валидност.

**Продукт:** Прахосмукачка за влажно и сухо всмукване

**Тип:** 1.378-xxx

## Намиращи приложение Директиви на ЕС:

2006/42/EO (+2009/127/EO)

2014/30/EC

2011/65/EC

## Намерили приложение хармонизирани стандарти:

EN 55014-1: 2006+A1: 2009+A2: 2011

EN 55014-2: 2015

EN 60335-1

EN 60335-2-69

EN 61000-3-2: 2014

EN 61000-3-3: 2013

EN 62233: 2008

EN 50581

## Приложими национални стандарти

### 5.957-376

Подписалите действат по възложение и като пълномощници на управителното тяло.



H. Jenner  
Chief Executive Officer

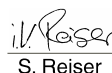

S. Reiser  
Head of Approbation

пълномощник по документацията:  
S. Reiser

Alfred Kaercher GmbH & Co. KG  
Alfred-Kaercher-Str. 28 - 40  
71364 Winnenden (Germany)  
Тел.: +49 7195 14-0  
Факс: +49 7195 14-2212

Winnenden, 2017/01/01



## Технически данни

		NT 20/1 Ap	NT 20/1 Ap Te
Напрежение от мрежата	V	220-240	220-240
Честота	Hz	1~ 50-60	1~ 50-60
Макс. мощност	W	1380	EU: 3580 GB: 3000 CH: 2300
Номинална мощност	W	1200	1200
Съдържание на резервоара	л	20	20
Ниво на пълнене на течността	л	6	6
Количество въздух (макс.)	л/сек	74	74
Вакуум (макс.)	kPa (mbar)	25,4 (254)	25,4 (254)
Консумирана мощност на електрическите инструменти	W	--	EU: 100-2200 GB: 100-1800 CH: 100-1100
Вид защита	--	IPX4	IPX4
Клас защита		II	--
	--	--	I
Извод за всмукателния маркуч (C-DN/C-ID)	мм	35	35
Дължина x широчина x височина	мм	440 x 380 x 470	440 x 380 x 470
Типично собствено тегло	кг	8,5	8,5
Температура на околната среда (макс.)	°C	+40	+40

### Установени стойности съгласно EN 60335-2-69

Ниво на звука $L_{pA}$	dB(A)	66	66
Неустойчивост $K_{pA}$	dB(A)	1	1
Стойност на вибрациите в областта на дланта – ръката	м/сек <sup>2</sup>	<2,5	<2,5
Несигурност K	м/сек <sup>2</sup>	0,2	0,2

Захранващ кабел			Захранващ кабел		
H05VV-F 2x1,0 mm <sup>2</sup>			H05VV-F 3x1,5 mm <sup>2</sup>		
<b>Ap</b>	Част №	Дължина на кабела	<b>Ap Te</b>	Част №	Дължина на кабела
EU	4.649-088.0	6 m	EU	4.649-089.0	6 m
GB	4.649-091.0	6 m	GB	4.649-093.0	6 m
CH	4.649-090.0	6 m	CH	4.649-092.0	6 m



Enne sesadme esmakordset kasutuselevõttu lugege läbi algupärane kasutusjuhend, toimige sellele vastavalt ja hoidke see hilisema kasutamise või uue omaniku tarbeks alles.

- Enne esmakordset kasutuselevõttu lugege kindlasti ohutusjuhiseid nr. 5.956-249.0!
- Kasutusjuhendi ja ohutuseeskirjade eiramine võib põhjustada seadme rikkeid ja ohtu kasutaja ning teiste isikute jaoks.
- Transpordil tekkinud vigastuste puhul teavitage toote müüjat.

## Sisukord

Keskkonnakaitse . . . . .	ET	1
Ohuastmed . . . . .	ET	1
Sihipärane kasutamine . . . . .	ET	1
Seadme elemendid . . . . .	ET	2
Kasutuselevõtt . . . . .	ET	2
Käsitsemine . . . . .	ET	3
Transport . . . . .	ET	4
Hoiulepanek . . . . .	ET	4
Korrashoid ja tehnohooldus . .	ET	4
Abi häirete korral . . . . .	ET	4
Garantii . . . . .	ET	5
Lisavarustus ja varuosad . . . .	ET	5
ELi vastavusdeklaratsioon . . .	ET	5
Tehnilised andmed . . . . .	ET	6

## Keskkonnakaitse



Pakendmaterjalid on taaskasutatavad. Palun ärge visake pakendeid majapidamisprahi hulka, vaid suunake need taaskasutusse.



Vanad seadmed sisaldavad taaskasutatavaid materjale, mis tuleks suunata taaskasutusse. Patareid, õli ja muud sarnased ained ei tohi jõuda keskkonda. Seetõttu palume vanad seadmed likvideerida vastavate kogumissüsteemide kaudu.

### Märkusi koostisainete kohta (REACH)

Aktuaalse info koostisainete kohta leiате aadressilt:

[www.kaercher.com/REACH](http://www.kaercher.com/REACH)

## Ohuastmed

### ⚠ OHT

*Vahetult ähvardava ohu puhul, mis toob kaasa raskeid kehavigastusi või surma.*

### ⚠ HOIATUS

*Võimaliku ohtliku olukorra puhul, mis võib põhjustada raskeid kehavigastusi või surma.*

### ⚠ ETTEVAATUS

*Viide võimalikule ohtlikule olukorrale, mis võib põhjustada kergeid vigastusi.*

### TÄHELEPANU

*Viide võimalikule ohtlikule olukorrale, mis võib põhjustada materiaalset kahju.*

## Sihipärane kasutamine

### ⚠ HOIATUS

*Seade ei sobi tervisele ohtliku tolmu imemiseks.*

- See imur on ette nähtud põrand- ja seinapindade märjalt ja kuivalt puhastamiseks.
- Käesolev seade sobib professionaalseks kasutuseks, nt hotellides, koolides, haiglates, vabrikutes, poodides, büroodes ja rendifirmades.

## Seadme elemendid

- 1 Elektroodid
- 2 Filtrikatte lukk
- 3 Madalvoltfilter
- 4 Filtrikate
- 5 Imemisvoolik
- 6 Õhu väljumisava, mootori jahutusõhk
- 7 Imipea
- 8 Mustusemahuti
- 9 Imipea lukustus
- 10 Juhtratas
- 11 Imitutsid
- 12 Põrandadüüs
- 13 Imitoru
- 14 Pistikupesa
- 15 Pealüliti
- 16 Kandekäepide
- 17 Filtripuhastuse klahv
- 18 Voolikuhoidja
- 19 Tarvikute hoidik
- 20 Pölv
- 21 Peafiltri korv (lisavarustus)
- 22 Põrandaotsaku hoidik
- 23 Võrgukaabel
- 24 Õhu väljumisava, tööõhk
- 25 Tüübisilt
- 26 Imitorude hoidik
- 27 Vuugiotsaku hoidik

## Kasutuselevõtt

### TÄHELEPANU

Madalvoltfiltrit ei tohi imemisel kunagi eemaldada.

- Kontrollige, kas peafiltri korv (lisavarustus) on seadmesse paigaldatud.

### Töörežiimid

- 1 Kasutamine filtrikotiga
- 2 Kasutamine ilma filtrikotita

## Kuivimemine

- Peentolmu imemisel võib lisaks kasutada fliisist filtrikotti või membraanfiltrit (lisavarustus).

### Fliisist filtrikoti paigaldamine

Joonis 

- Avage imemispea lukk ja eemaldage see.
- Pange peale fliisist filtrikott või tõmmake membraanfilter (lisavarustus) üle mahuti serva.
- Paigaldage imemispea ja lukustage see.

### Üleminek märgpuhastuselt kuivpuhastusele

#### TÄHELEPANU

#### Vahetades märgpuhastuselt kuivpuhastusrežiimile tuleb meeles pidada:

Kuiva tolmu imemine märja filtrielemendiga rikub filtrit ja võib muuta selle kasutuskõlbmatuks.

- Enne kasutamist kuivatage märg filter korralikult ära või asendage kuiva filtriga.
- Vajadusel vahetage filtrit nagu kirjeldatud punktis "Hooldamine ja korrashoid".

**Märkus:** Kui töötate pidevalt märgpuhastusrežiimil, soovitame kasutada PES-lamevoltfiltrit (vt filtrisüsteemide alt).

## Märgpuhastus

### Kummiliistude paigaldus

Joonis 

- Harjaribade mahamonteerimine.
- Kummihuulte paigaldamine.

**Märkus:** Kummiliistude mustriga pool peab jääma väljapoole.

### Fliisist filtrikoti eemaldamine

- Märja mustuse imemisel tuleb fliisist filtrikott või membraanfilter (lisavarustus) alati ära võtta.
- Soovitav on kasutada spetsiaalset filtrikotti (märg) (vt filtrisüsteemid).

## Üldist

- Märja mustuse imemisel polsterdüüsi-ga (lisavarustus) või vuugidüüsiga või kui mõnest mahutist imetakse peamiselt vett, on soovitatav mitte kasutada funktsiooni "Poolautomaatne filtripuhastus".
- Maksimaalse vedelikutaseme saavutamisel lülitub seade automaatselt välja.
- **Mittejuhtivate vedelike puhul (nt puurimisemulsioon, õlid ja rasvad) ei lülitu seade mahuti täitumisel välja. Täitumise taset tuleb pidevalt kontrollida ja mahuti õigeaegselt tühjendada.**
- Pärast märgimu lõpetamist: Puhastage lamevoltfiltrit filtripuhastusseadisega. Puhastage elektroode harjaga. Puhastage mahutit niiske lapiga ja kuivatage.

## Kiirühendus

Joonis 

Imivoolik on varustatud kiirühendus-süsteemiga. Ühendada saab kõiki C-35/C-DN-35 lisatarvikuid.

## Käsitsemine

### Seadme sisselülitamine

- Ühendadage võrgupistik.
- Lülitage seade pealülitist sisse.

### Töötamine elektritööriistadega

**Ainult integreeritud pistikupesaga seadmetel:**

 **OHT**

*Vigastusoht! Pistikupesa on ette nähtud ainult elektritööriistade vahetuks ühendamiseks imuriga. Igasugune muu kasutusviis ei ole lubatud.*

- Ühendage elektritööriista võrgupistik tolmuimejaga.
- Lülitage seade pealülitist sisse.

Imur on ooterežiimis.

**Märkus:** Tolmuimeja lülitub automaatselt koos elektriseadmega sisse ja välja.

**Märkus:** Tolmuimeja käivitusviivitus on kuni 0,5 sekundit ja järeltööaeg kuni 15 sekundit.

**Märkus:** Andmed elektriseadmete võimsuse kohta leiate tehnilistest andmetest.

Joonis 

→ Sobitage tööriista adapter elektriseadme liitmiku külge.

Joonis 

→ Eemaldage imitoru küljest kõver otsik.

→ Paigaldage tööriista adapter imivoolikule.

Joonis 

→ Ühendage tööriista adapter elektriseadmega.

## Poolautomaatne filtripuhastus

**Märkus:** Kui aktiveerida filtripuhastus iga 5-10 minuti järel, peab lamevoltfilter kauem vastu.

**Märkus:** Poolautomaatse filtripuhastuse sisselülitamine on võimalik ainult siis, kui masin on sisse lülitatud.

- Vajutage poolautomaatse filtripuhastuse nupule 5x. Seejuures puhastab õhuvool lamevoltfiltrit (pulseeruv heli).
- Power-puhastamine (eriti filtri tugeva määrdumise korral): Sulgege imitoru või kaar käega ja vajutage samaaegselt 5x poolautomaatse filtripuhastusmehhanismi klahvile.

## Seadme väljalülitamine

- Vajutage poolautomaatse filtripuhastuse nupule 5x.
- Lülitage seade pealülitist välja.
- Tõmmake toitejuhe pistikupesast välja.

## Pärast iga kasutamist

- Tühjendage paak.
- Imege seade seest ja väljast puhtaks ja pühkige niiske lapiga üle.

## Seadme ladustamine

Joonis 

→ Säilitage imivoolikut ja toitekaablit nagu joonisel kujutatud.

→ Hoidke seadet kuivas ruumis, kaitstuna omavolilise kasutamise vastu.

## Transport

### ⚠ **ETTEVAATUS**

*Vigastusoh!* Transportimisel jälgige seadme kaalu.

- Võtke imitoru koos põrandaotsakuga hoidikust välja. Kandmiseks võtke kinni seadme kandesangast ja imitorust.
- Sõidukites transportimisel fikseerige seade vastavalt kehtivatele määrustele libisemise ja ümbermineku vastu.

## Hoiulepanek

### ⚠ **ETTEVAATUS**

*Vigastusoh!* Ladustamisel jälgige seadme kaalu.

Seda seadet tohib ladustada ainult siseruumides.

## Korrashoid ja tehnohooldus

### ⚠ **OHT**

*Enne kõiki töid seadme juures tuleb seade välja lülitada ja pistik seinakontaktist välja tõmmata.*

### Peafiltri korvi (lisavarustus) puhastamine

- Vajadusel puhastage peafiltri korvi (pestav) voolava vee all.

### **TÄHELEPANU**

*Vigastusoh!* Ärge kunagi pange märga peafiltri korvi tagasi.

### Madalvoltfiltri vahetamine

- Avage imemispea lukk ja eemaldage see.
- Keerake imipead 180° ja võtke ära.
- Vabastage filtrikatte lukud.
- Avage filtrikate.
- Vahetage madalvoltfilter.
- Pange filtrikate jälle kinni.
- Laske filtrikatte lukkudel asendisse fikseeruda.
- Paigaldage imemispea ja lukustage see.

## Elektroodide puhastamine

- Avage imemispea lukk ja eemaldage see.
- Puhastage elektroode harjaga.
- Paigaldage imemispea ja lukustage see.

## Abi häirete korral

### ⚠ **OHT**

*Enne kõiki töid seadme juures tuleb seade välja lülitada ja pistik seinakontaktist välja tõmmata.*

### Imiturbiin ei tööta

- Kontrollige vooluvarustuse pistikupesa ja kaitset.
- Kontrollige seadme toitekaablit, toitepistikut, elektroode ja vajadusel pistikupesa.
- Lülitage seade sisse.

### Imiturbiin lülitub välja

- Tühjendage paak.

### Imiturbiin ei hakka mahuti tühjendamise järel uuesti tööle

- Lülitage seade välja ja oodake 5 sekundit, lülitage seade 5 sekundi järel uuesti sisse.
- Puhastage elektroode ja elektroodide vahesid harjaga.

### Imemisjõud väheneb

- Eemaldage imidüüsi, imitoru, imivooliku või madalvoltfiltri ummistused.
- Vahetage välja fliisist filtrikott.
- Puhastage peafiltri korvi (lisavarustus) voolava vee all.
- Vajutage poolautomaatse filtripuhastuse nupule 5x. Seejuures peab seade olema sisse lülitatud.
- Kinnitage filtri kate korralikult.
- Puhastage või vahetage membraanfiltrit (lisavarustus) voolava vee all.
- Vahetage madalvoltfilter.

## Toim pääseb imemisel välja

- Kontrollige/korrigeerige madalvoltfiltri paigaldusasendit.
- Vahetage madalvoltfilter.
- Pange kohale uus, kahjustusteta peafiltri korv (lisavarustus).

## Automaatne väljalülitamine (märgimemine) ei käivitu

- Puhastage elektroode ja elektrootide vahesid harjaga.
- Kontrollige mittejuhtiva vedeliku puhul pidevalt täitetaset.

## Poolautomaatne filtripuhastus ei tööta

- Imivoolik ei ole ühendatud.

## Poolautomaatne filtripuhastus ei lülitu välja

- Pöörduge klienditeenindusse.

## Poolautomaatset filtripuhastust ei saa sisse lülitada

- Pöörduge klienditeenindusse.

## Klienditeenindus

**Kui riket ei ole võimalik kõrvaldada, tuleb lasta klienditeenindusel seadet kontrollida.**

## Garantii

Igas riigis kehtivad meie volitatud müügiesindaja antud garantiitingimused. Seadmel esinevad rikked kõrvaldame garantiiajal tasuta, kui põhjuseks on materjali- või valmistusviga. Garantiijuhtumi korral palume pöörduda müüja või lähima volitatud klienditeenistuse poole, esitades ostu tõendava dokumendi.

## Lisavarustus ja varuosad

Kasutage ainult originaalvarvikuid ja originaalvaruosi, mis tagavad seadme ohutu ja tõrgeteta käituse.

Tarvikute ja varuosade kohta leiata teavet aadressilt [www.kaercher.com](http://www.kaercher.com).

## ELi vastavusdeklaratsioon

Käesolevaga kinnitame, et allpool kirjeldatud seade vastab meie poolt turule toodud mudelina oma kontseptsioonilt ja konstruktsioonilt EL direktiivide asjakohastele põhilistele ohutus- ja tervisekaitseõetele. Meiega kooskõlastamata muudatuste tege-mise korral seadme juures kaotab käesolev deklaratsioon kehtivuse.

**Toode:** Märg- ja kuivtolmuimeja

**Tüüp:** 1.378-xxx

**Asjakohased EL direktiivid:**

2006/42/EU (+2009/127/EU)

2014/30/EL

2011/65/EL

**Kohaldatud ühtlustatud standardid:**

EN 55014-1: 2006+A1: 2009+A2: 2011

EN 55014-2: 2015

EN 60335-1

EN 60335-2-69

EN 61000-3-2: 2014

EN 61000-3-3: 2013

EN 62233: 2008

EN 50581

**Kohaldatud riiklikud standardid**

-

**5.957-376**

Allakirjutanud toimivad juhatause korraldusel ja volitusel.



H. Jenner  
Chief Executive Officer



S. Reiser  
Head of Approbation

dokumentatsiooni eest vastutav isik:  
S. Reiser

Alfred Kärcher GmbH & Co. KG

Alfred-Kärcher-Str. 28 - 40

71364 Winnenden (Germany)

Tel: +49 7195 14-0

Faks: +49 7195 14-2212

Winnenden, 2017/01/01

## Tehnilised andmed

		NT 20/1 Ap	NT 20/1 Ap Te
Võrgupinge	V	220-240	220-240
Sagedus	Hz	1~ 50-60	1~ 50-60
Maksimaalne võimsus	W	1380	EU: 3580 GB: 3000 CH: 2300
Nominaalvõimsus	W	1200	1200
Paagi maht	l	20	20
Vedeliku täitekogus	l	6	6
Õhukogus (maks.)	l/s	74	74
Alarõhk (maks.)	kPa (mbar)	25,4 (254)	25,4 (254)
Elektritööriistade võimsus	W	--	EU: 100-2200 GB: 100-1800 CH: 100-1100
Kaitse liik	--	IPX4	IPX4
Elektriohutusklass		II	--
	--	--	I
Imivooliku liitmik (C-DN/C-ID)	mm	35	35
pikkus x laius x kõrgus	mm	440 x 380 x 470	440 x 380 x 470
Tüüpiline töömäss	kg	8,5	8,5
Ümbritsev temperatuur (maks.)	°C	+40	+40
<b>Tuvastatud väärtused vastavalt standardile EN 60335-2-69</b>			
Helirõhu tase $L_{pA}$	dB(A)	66	66
Ebakindlus $K_{pA}$	dB(A)	1	1
Käte/käsivarte vibratsiooniväärtus	$m/s^2$	<2,5	<2,5
Ebakindlus K	$m/s^2$	0,2	0,2

<b>Võrgukaabel</b>	H05VV-F 2x1,0 mm <sup>2</sup>	
<b>Ap</b>	Detaili nr.:	Kaabli pikkus
EU	4.649-088.0	6 m
GB	4.649-091.0	6 m
CH	4.649-090.0	6 m

<b>Võrgukaabel</b>	H05VV-F 3x1,5 mm <sup>2</sup>	
<b>Ap Te</b>	Detaili nr.:	Kaabli pikkus
EU	4.649-089.0	6 m
GB	4.649-093.0	6 m
CH	4.649-092.0	6 m



Pirms ierīces pirmās lietošanas izlasiet instrukcijas oriģinālvalodā, rīkojieties saskaņā ar norādījumiem tajā un uzglabājiet to vēlākai izmantošanai vai turpmākiem lietotājiem.

- Pirms pirmās lietošanas obligāti izlasīt norādījumus par drošību Nr. 5.956-249.0!
- Ja netiek ievērota lietošanas instrukcija un drošības norādījumi, aparātā var rasties bojājumi, apdraudot aparāta lietotāja un citu personu drošību.
- Par transportēšanas bojājumiem nekavējoties ziņojiet tirgotājam.

## Satura rādītājs

Vides aizsardzība . . . . .	LV	1
Riska pakāpes . . . . .	LV	1
Noteikumiem atbilstoša lietošana . . . . .	LV	1
Aparāta elementi . . . . .	LV	2
Ekspluatācijas uzsākšana . . . . .	LV	2
Apkalpošana . . . . .	LV	3
Transportēšana . . . . .	LV	4
Glabāšana . . . . .	LV	4
Kopšana un tehniskā apkope . . . . .	LV	4
Palīdzība darbības traucējumu gadījumā . . . . .	LV	4
Garantija . . . . .	LV	5
Piederumi un rezerves daļas . . . . .	LV	5
ES Atbilstības deklarācija . . . . .	LV	5
Tehniskie dati . . . . .	LV	6

## Vides aizsardzība



Iepakojuma materiāli ir atkārtoti pārstrādājami. Lūdzu, neizmetiet iepakojumu kopā ar mājsaimniecības atkritumiem, bet nogādājiet to vietā, kur tiek veikta atkritumu otrreizējā pārstrāde.



Nolietotās ierīces satur noderīgus materiālus, kurus iespējams pārstrādāt un izmantot atkārtoti. Baterijas, eļļa un tamīdzīgas vielas nedrīkst nokļūt apkārtējā vidē. Tādēļ lūdzam izmantot vecās ierīces ar atbilstošu atkritumu savākšanas sistēmu starpniecību.

### Informācija par sastāvdaļām (REACH)

Aktuālo informāciju par sastāvdaļām atradīsiet:

[www.kaercher.com/REACH](http://www.kaercher.com/REACH)

## Riska pakāpes

### △ **BĪSTAMI**

*Norāda uz tiešām draudošām briesmām, kuras rada smagus ķermeņa ievainojumus vai izraisa nāvi.*

### △ **BRĪDINĀJUMS**

*Norāda uz iespējami bīstamu situāciju, kura var radīt smagus ķermeņa ievainojumus vai izraisīt nāvi.*

### △ **UZMANĪBU**

*Norāda uz iespējami bīstamu situāciju, kura var radīt vieglus ievainojumus.*

### **IEVĒRĪBAI**

*Norāde par iespējami bīstamu situāciju, kura var radīt materiālos zaudējumus.*

## Noteikumiem atbilstoša lietošana

### △ **BRĪDINĀJUMS**

*Aparāts nav paredzēts veselībai kaitīgu putekļu iesūkšanai.*

- Putekļu sūcējs ir paredzēts grīdu un sienu virsmu sausajai un mitrajai tīrīšanai.
- Šis aparāts ir piemērots profesionālai lietošanai, piemēram, viesnīcās, skolās, slimnīcās, fabrikās, veikalos, birojos un iznomāšanas uzņēmumos.



## Aparāta elementi

- 1 Elektrodi
- 2 Filtra pārsega fiksators
- 3 Plakani salocītais filtrs.
- 4 Filtra pārsegs
- 5 Sūkšanas šļūtene
- 6 Gaisa izplūde, motora dzesēšanas gaiss
- 7 Sūkšanas galviņa
- 8 Netīrumu tvertne
- 9 Sūkšanas galviņas fiksators
- 10 Vadrullītis
- 11 Sūkšanas uzgalis
- 12 Sprausla grīdas tīrīšanai
- 13 Sūkšanas caurule
- 14 Kontaktligzda
- 15 Galvenais slēdzis
- 16 Rokturis aparāta pārnēsāšanai
- 17 Filtra tīrīšanas taustiņš
- 18 Šļūtenes turētājs
- 19 Piederumu turētājs
- 20 Līkums
- 21 Galvenais filtrlements (papildpiederums)
- 22 Grīdas sprauslas turētājs
- 23 Tīkla kabelis
- 24 Gaisa izplūde, saspiests gaiss
- 25 Datu plāksnīte
- 26 Sūkšanas cauruļu turētājs
- 27 Turētājs uzgalim savienojumu tīrīšanai

## Ekspluatācijas uzsākšana

### IEVĒRĪBAI

*Sūkšanas procesa laikā nekad nedrīkst noņemt plakanrievu filtru.*

- ➔ Pārbaudiet, vai aparātā ir ievietots galvenais filtrlements (papildpiederums).

### Darba režīmi

- 1 Darbs ar filtra maisiņu
- 2 Izmantošana bez filtra maisiņa

## Sausā sūkšana

- Uzsūcot smalkos putekļus, papildus var tikt izmantots flīsa filtra maisiņš vai membrānas filtrs (speciālais piederums).

### Flīsa filtra maisiņa ielikšana

Attēls **A**

- ➔ Atbloķēt un noņemt sūkšanas galviņu.
- ➔ Pārvelciet flīsa filtra maisiņu vai membrānas filtru (papildpiederums) pāri tvertnes malai.
- ➔ Uzlikt un nofiksēt sūkšanas galviņu.

### Pāreja no mitrās uz sauso sūkšanu

#### IEVĒRĪBAI

**No mitrās sūkšanas pārejot uz sauso sūkšanu, jāievēro sekojošais:**

*Uzsūcot sausus putekļus, kad filtra elements ir mitrs, filtrs tiek nosprostots un tādējādi var kļūt nelietojams.*

- ➔ Mitru filtru pirms lietošanas rūpīgi izžāvējiet vai nomainiet pret sausu filtru.
- ➔ Nepieciešamības gadījumā nomainīt filtru, kā tas ir aprakstīts sadaļā "Kopšana un tehniskā apkope".

**Norāde:** Ilgstošas mitrās sūkšanas gadījumā ieteicams izmantot PES plakani salocīto filtru (skatīt filtrēšanas sistēmas).

## Mitrā sūkšana

### Gumijas mēlišu pielikšana

Attēls **B**

- ➔ Demontējiet suku strēmeles.
- ➔ Iemontējiet gumijas mēlītes.

**Norāde:** gumijas mēlišu rievotajai malai jābūt vērstai uz ārpusi.

### Flīsa filtra maisiņa izņemšana

- Uzsūcot slapjus netīrumus, flīsa filtra maisiņš vai membrānas filtrs (speciālais piederums) ir jānoņem.
- Ieteicams izmantot speciālu (mitrumizturīgu) filtra maisiņu (skat. Filtrēšanas sistēmas).

## Vispārīgā informācija

- Uzšūcot slapjus netīrumus ar uzgali polsterētu virsmu tīrīšanai (opcija) vai ar uzgali spraugu tīrīšanai vai tad, ja no tvertnes tiek uzsūkts lielākoties ūdens, ir ieteicams nespīest funkcijas "Pusautomātiska filtra tīrīšana" slēdzi.
- Sasniedzot maksimālo šķidrums līmeni, aparāts automātiski atslēdzas.
- **Strāvu nevadošu šķidrums gadījumā (piemēram, bora emulsija, eļļa un tauki) aparāts, piepildoties tvertnei, netiek atslēgts. Pastāvīgi jāpārbauda piepildījuma līmenis un savlaicīgi jāiztukšo tvertne.**
- Pēc mitrās sūkšanas: plakani salocīto filtru iztīrīt ar filtra tīrīšanas sistēmu. Ar suku notīrīt elektrodus. Tvertni iztīrīt ar mitru lupatiņu un izžāvēt.

## Atsperes aizspiedņu savienojums

Attēls 

Sūkšanas šļūtene ir aprīkota ar atsperes aizspiedņu sistēmu. Var būt pieslēgtas vienas C-35/C-DN-35 piederumu daļas.

## Apkalpošana

### Ierīces ieslēgšana

- Pievienojiet kontaktspraudni kontaktligzdai.
- Ieslēdziet aparāta galveno slēdzi.

### Darbi ar elektroinstrumentiem

Tikai aparātiem ar iebūvētu kontaktligzdu:

**⚠ BĪSTAMI**

*Savainošanās un bojājumu risks! Kontaktligzda ir paredzēta tikai elektroinstrumentu pieslēgšanai tieši pie putekļu sūcēja. Jebkurš cits kontaktligzdas pielietojums ir aizliegts.*

- Elektroinstrumenta kontaktdakšu iespraust putekļu sūcējā.
- Ieslēdziet aparāta galveno slēdzi. Putekļusūcējs ir gaidīšanas režīmā.

**Norāde:** Putekļu sūcējs ar elektroinstrumentiem tiek automātiski ieslēgts un izslēgts.

**Norāde:** Putekļu sūcējam ir līdz 0,5 sekundēm ilga palaides aizkave un līdz 15 sekundžu ilgs inerces darbības laiks.

**Norāde:** Elektroinstrumentu pieslēguma jaudas vērtību skatiet tehniskajos datos.

Attēls 

- Pielāgojiet instrumentu adapteru elektroinstrumentu pieslēgumam.

Attēls 

- Noņemiet no sūkšanas šļūtenes līkumu.

- Piemontējiet instrumentu adapteru pie sūkšanas šļūtenes.

Attēls 

- Savienojiet instrumentu adapteru ar elektroinstrumentu.

## Pusautomātiskā filtra tīrīšana

**Norāde:** Filtra tīrīšana ik pēc 5-10 minūtēm pagarina plakanrievu filtra kalpošanas laiku.

**Norāde:** Pusautomātiskās filtra tīrīšanas ieslēgšana iespējama tikai tad, ja ir ieslēgts aparāts.

- 5x nospiediet pusautomātiskās filtra tīrīšanas slēdzi. Plakanrievu filtrs tad tiek iztīrīts ar strauju gaisa plūsmu (pulsējoša skaņa).
- "Power" tīrīšana (filtra īpaši liela piesārņojuma gadījumā): Noslēdziet sūkšanas cauruli vai līkumu ar roku un vienlaikus 5x nospiediet pusautomātiskās filtra tīrīšanas pogu.

## Aparāta izslēgšana

- 5x nospiediet pusautomātiskās filtra tīrīšanas slēdzi.
- Izslēdziet aparāta galveno slēdzi.
- Izņemt tīkla kontaktdakšu.

## Pēc katras lietošanas

- Iztukšojiet tvertni.
- Aparātu no ārpuses un no iekšpuses iztīriet, to nosūcot un notīrot ar mitru lupatiņu.

## Aparāta uzglabāšana

Attēls 

- Sūkšanas šļūteni un tīkla kabeli uzglabājiet, kā norādīts attēlā.
- Novietojiet aparātu sausā telpā un nodrošiniet to pret neatļautu lietošanu.

## Transportēšana

⚠ **UZMANĪBU**

*Savainošanās un bojājumu risks! Transportējot ņemiet vērā aparāta svaru.*

- Izņemiet sūkšanas cauruli ar grīdas sprauslu no turētāja. Lai to pārnestu, satveriet aparātu aiz roktura un aiz sūkšanas caurules.
- Transportējot automašīnā, saskaņā ar spēkā esošajām direktīvām nodrošiniet aparātu pret izslīdēšanu un apgāšanos.

## Glabāšana

⚠ **UZMANĪBU**

*Savainošanās un bojājumu risks! Uzglabājot ņemiet vērā aparāta svaru.*

Šo aparātu drīkst uzglabāt tikai iekštelpās.

## Kopšana un tehniskā apkope

⚠ **BĪSTAMI**

*Pirms visiem darbiem ar ierīci, izslēdziet ierīci un atvienojiet tīkla kontaktdakšu.*

### Galvenā filtrimenta (papildpiederums) tīrīšana

- Vajadzības gadījumā galveno filtrimentu (mazgājams) izskalojiet zem ūdens strūkļas.

**IEVĒRĪBAI**

*Bojājumu risks! Neievietojiet galveno filtrimentu, kad tas ir slapjš.*

### Plakanrievu filtra nomainīšana

- Atbloķēt un noņemt sūkšanas galviņu.
- Pagriezt sūkšanas galviņu par 180° un noņemt.
- Atbrīvojiet filtra pārsega fiksatoru.
- Atveriet filtra pārsegu.
- Nomainiet plakanrievu filtru.
- Aizveriet filtra pārsegu.

- Nofiksējiet filtra pārsega fiksatoru.
- Uzlikt un nofiksēt sūkšanas galviņu.

## Elektrodu valymas

- Atbloķēt un noņemt sūkšanas galviņu.
- Ar suku notīrīt elektrodus.
- Uzlikt un nofiksēt sūkšanas galviņu.

## Palīdzība darbības traucējumu gadījumā

⚠ **BĪSTAMI**

*Pirms visiem darbiem ar ierīci, izslēdziet ierīci un atvienojiet tīkla kontaktdakšu.*

### Sūkšanas turbīna nedarbojas

- Pārbaudiet energoapgādes kontaktligzdu un drošinātāju.
- Pārbaudiet ierīces tīkla kabeli, kontaktdakšu un elektrodus un, ja nepieciešams, arī kontaktligzdu.
- Ieslēdziet ierīci.

### Sūkšanas turbīna atslēdzas

- Iztukšojiet tvertni.

### Sūkšanas turbīnu pēc tvertņu iztukšošanas nevar iedarbināt

- Izslēdziet ierīci un pagaidiet 5 sekundes, pēc 5 sekundēm ieslēdziet no jauna.
- Elektrodus un spraugu starp elektrodiem iztīriet ar suku.

### Iesūkšanas spēks samazinās

- Likvidējiet aizsērējumus sūkšanas sprauslā, sūkšanas caurulē, sūkšanas šļūtenē vai plakanrievu filtrā.
- Nomainiet flisa filtra maisiņu.
- Iztīriet galveno filtrimentu (papildpiederums) zem tekoša ūdens.
- Kad ir ieslēgts aparāts, 5x nospiediet pusautomātiskās filtra tīrīšanas slēdzi.
- Pareizi nofiksējiet filtra pārsegu.
- Izmazgājiet membrānas filtru (papildpiederums) zem tekoša ūdens vai nomainiet to.
- Nomainiet plakanrievu filtru.

## Putekļu izplūde sūkšanas procesa laikā

- Pārbaudiet plakanrievu filtra pareiza novietojuma pārbaudi/koriģējiet to.
- Nomainiet plakanrievu filtru.
- Ievietojiet nebojātu galveno filtralemenu (papildpiederums).

## Nenostrādā automātiskā atslēgšanās sistēma (mitrā tīrīšana)

- Elektrodi un spraugu starp elektrodiem iztīriet ar suku.
- Pastāvīgi pārbaudiet strāvu nevadošo šķidrumu uzpildes līmeni.

## Nedarbojas pusautomātiskā filtra tīrīšana

- Nav pievienota sūkšanas šļūtene.

## Pusautomātiskā filtra tīrīšana neizslēdzas

- Informējiet klientu dienestu.

## Nevar ieslēgt pusautomātisko filtra tīrīšanu

- Informējiet klientu dienestu.

## Klientu apkalpošanas dienests

Ja traucējumu nav iespējams novērst, ierīce jāpārbauda klientu servisam.

## Garantija

Katrā valstī ir spēkā mūsu uzņēmuma atbildīgās sabiedrības izdotie garantijas nosacījumi. Garantijas termiņa ietvaros iespējamos Jūsu iekārtas darbības traucējumus mēs novērsīsim bez maksas, ja to cēlonis ir materiāla vai ražošanas defekts. Garantijas remonta nepieciešamības gadījumā ar pirkumu apliecināšanu dokumentu griezieties pie tirgotāja vai tuvākajā pilnvarotajā klientu apkalpošanas dienestā.

## Piederumi un rezerves daļas

Izmantot tikai oriģinālos piederumus un oriģinālās rezerves daļas, jo tie garantē drošu un nevainojamu ierīces darbību. Informāciju par piederumiem un rezerves daļām skatīt [www.kaercher.com](http://www.kaercher.com).

## ES Atbilstības deklarācija

Ar šo mēs paziņojam, ka turpmāk minētā iekārta, pamatojoties uz tās konstrukciju un izgatavošanas veidu, kā arī mūsu apgrozībā laistajā izpildījumā atbilst ES direktīvu attiecīgajām galvenajām drošības un veselības aizsardzības prasībām. Iekārtā izdarot ar mums nesaskaņotas izmaiņas, šis paziņojums zaudē savu spēku.

**Produkts:** Putekļsūcējs sauso un mitro netīrumu sūkšanai

**Tips:** 1.378-xxx

**Attiecīgās ES direktīvas:**

2006/42/EK (+2009/127/EK)

2014/30/ES

2011/65/ES

**Piemērotās harmonizētās normas:**

EN 55014-1: 2006+A1: 2009+A2: 2011

EN 55014-2: 2015

EN 60335-1

EN 60335-2-69

EN 61000-3-2: 2014

EN 61000-3-3: 2013

EN 62233: 2008

EN 50581

**Izmantotie valsts standarti:**

-

**5.957-376**

Apakšā parakstījušās personas rīkojas uzņēmuma vadības uzdevumā un pēc tās pilnvarojuma.



H. Jenner  
Chief Executive Officer



S. Reiser  
Head of Approbation

Par dokumentāciju sastādīšanu atbildīgā persona:  
S. Reiser

Alfred Kärcher GmbH & Co. KG  
Alfred-Kärcher-Str. 28 - 40  
71364 Winnenden (Germany)  
Tālr.: +49 7195 14-0  
Fakss: +49 7195 14-2212

Winnenden, 2017/01/01

## Tehniskie dati

		NT 20/1 Ap	NT 20/1 Ap Te
Barošanas tīkla spriegums	V	220-240	220-240
Frekvence	Hz	1~ 50-60	1~ 50-60
Maks. jauda	W	1380	EU: 3580 GB: 3000 CH: 2300
Nominālā jauda	W	1200	1200
Tvertnes tilpums	l	20	20
Iepildāmais šķidrums daudzums	l	6	6
Gaisa daudzums (maks.)	l/s	74	74
Zemspiediens (maks.)	kPa (mbar)	25,4 (254)	25,4 (254)
Elektroinstrumentu pieslēguma jaudas vērtība	W	--	EU: 100-2200 GB: 100-1800 CH: 100-1100
Aizsardzība	--	IPX4	IPX4
Aizsardzības klase		II	--
	--	--	I
Sūkšanas šļūtenes pieslēgums (C-DN/ C-ID)	mm	35	35
Garums x platums x augstums	mm	440 x 380 x 470	440 x 380 x 470
Tipiskā darba masa	kg	8,5	8,5
Apkārtējā temperatūra (maks.)	°C	+40	+40
<b>Saskaņā ar EN 60335-2-69 aprēķinātās vērtības.</b>			
Skaņas spiediena līmenis $L_{pA}$	dB(A)	66	66
Nenoteiktība $K_{pA}$	dB(A)	1	1
Plaukstas-rokas vibrācijas lielums	m/s <sup>2</sup>	<2,5	<2,5
Nenoteiktība K	m/s <sup>2</sup>	0,2	0,2

<b>Tīkla kabelis</b>	H05VV-F 2x1,0 mm <sup>2</sup>	
<b>Ap</b>	Daļas Nr.	Kabeļa garums
EU	4.649-088.0	6 m
GB	4.649-091.0	6 m
CH	4.649-090.0	6 m
<b>Tīkla kabelis</b>	H05VV-F 3x1,5 mm <sup>2</sup>	
<b>Ap Te</b>	Daļas Nr.	Kabeļa garums
EU	4.649-089.0	6 m
GB	4.649-093.0	6 m
CH	4.649-092.0	6 m



Prieš pirmą kartą pradėdant naudoti prietaisą, būtina atidžiai perskaityti originalią instrukciją, ja vadovautis ir saugoti, kad ja galima būtų naudotis vėliau arba perduoti naujam savininkui.

- Prieš pirmąjį naudojimą, būtina perskaitykite saugos nurodymus Nr. 5.956-249.0!
- Nesilaikant naudojimo instrukcijos ir saugos nurodymų galima sugadinti prietaisą ar sukelti pavojų naudotojui ir kitiems asmenims.
- Pastebėję transportavimo metu apgadintas detales, informuokite tiekėją.

## Turinys

Aplinkos apsauga . . . . .	LT	1
Rizikos lygiai . . . . .	LT	1
Naudojimas pagal paskirtį . . . . .	LT	1
Prietaiso dalys . . . . .	LT	2
Naudojimo pradžia . . . . .	LT	2
Valdymas . . . . .	LT	3
Transportavimas . . . . .	LT	4
Laikymas . . . . .	LT	4
Priežiūra ir aptarnavimas . . . . .	LT	4
Pagalba gedimų atveju . . . . .	LT	4
Garantija . . . . .	LT	5
Priedai ir atsarginės dalys . . . . .	LT	5
ES atitikties deklaracija . . . . .	LT	6
Techniniai duomenys . . . . .	LT	7

## Aplinkos apsauga



Pakuotės medžiagos gali būti perdirbamos. Neišmeskite pakuočių kartu su buitineis atliekomis, bet atiduokite jas perdirbti.



Naudotų prietaisų sudėtyje yra vertingų, antriam žaliavų perdirbimui tinkamų medžiagų, todėl jie turėtų būti atiduoti perdirbimo įmonėms. Akumulatoriai, alyvos ir panašios medžiagos neturėtų patekti į aplinką. Todėl naudotus prietaisus šalinkite pagal atitinkamą antrinių žaliavų surinkimo sistemą.

### Nurodymai apie sudedamąsias medžiagas (REACH)

Aktualią informaciją apie sudedamąsias dalis rasite adresu:

[www.kaercher.com/REACH](http://www.kaercher.com/REACH)

## Rizikos lygiai

### ⚠ PAVOJUS

Žymi gresiantį tiesioginį pavojų, galintį sukelti sunkius sužalojimus arba mirtį.

### ⚠ ĮSPĖJIMAS

Žymi galimą pavojų, galintį sukelti sunkius sužalojimus arba mirtį.

### ⚠ ATSARGIAI

Nurodo galimą pavojų, galintį sukelti lengvus sužalojimus.

### DĖMESIO

Nuoroda dėl galimo pavojaus, galinčio sukelti materialinius nuostolius.

## Naudojimas pagal paskirtį

### ⚠ ĮSPĖJIMAS

Prietaisas nepritaikytas sveikatai pavojingoms dulkelėms siurbti.

- Siurblys skirtas sausai ir drėgnai valyti grindų ir sienų paviršius.
- Šis prietaisas yra tinkamas pramoniniam naudojimui, pvz., viešbučiuose, mokyklose, ligoninėse, fabrikuose, parduotuvėse, biuruose ir nuomos punktuose.

## Prietaiso dalys

- 1 Elektrodai
- 2 Filtro dangtelio fiksatorius
- 3 Plokščiasis gofruotas filtras
- 4 Filtro dangtelis
- 5 Siurbimo žarna
- 6 Oro išmetamoji anga, variklio aušinimo oras
- 7 Siurblio viršutinė dalis
- 8 Purvo rezervuaras
- 9 Siurbimo galvutės fiksatorius
- 10 Vairuojamasis ratukas
- 11 Siurbimo antvamzdis
- 12 Antgalis grindims
- 13 Siurbimo vamzdis
- 14 Lizdas
- 15 Pagrindinis jungiklis
- 16 Rankena
- 17 Filtro valymo mygtukas
- 18 Žarnos laikiklis
- 19 Priedų laikiklis
- 20 Jungė
- 21 Pagrindinio filtro talpykla (specialus priedas)
- 22 Antgalio grindims laikiklis
- 23 Elektros laidas
- 24 Oro išėjimo anga, darbinis oras
- 25 Duomenų lentelė
- 26 Siurbimo vamzdžių laikiklis
- 27 Antgalio siūlėms laikiklis

## Naudojimo pradžia

### DĖMESIO

Siurbimo metu niekada negalima pašalinti plokščiojo klostuoto filtro.

- ➔ Patikrinkite, ar į prietaisą įdėta pagrindinio filtro talpykla (specialus priedas).

### Darbo režimai

- 1 Naudojimas su filtro maišeliu
- 2 Naudojimas be filtro maišelio

## Sausas valymas

- Siurbiant labai smulkias dulkes galima papildomai naudoti medžiaginį filtro maišelį arba membraninį filtrą (specialus priedas).

### Medžiaginio maišelio montavimas

Paveikslas **A**

- ➔ Atsklęskite ir nuimkite siurblio galvą.
- ➔ Užmaukite medžiaginį filtro maišelį arba traukite membraninį filtrą (specialus priedas) per talpyklos kraštą.
- ➔ Uždėkite ir užsklęskite siurblio galvą.

### Pertvarkymas iš drėgno į sausą siurbimą

#### DĖMESIO

**Pertvarkydami prietaisą iš drėgno į sausą siurbimą atkreipkite dėmesį į toliau pateikiamus dalykus.**

*Jei siurbdami sausas dulkes naudosite drėgną filtravimo elementą, jis gali užsikimšti ir tapti nebe naudojamam.*

- ➔ Prieš naudojimą gerai išdžiovinkite drėgną filtrą arba pakeiskite jį sausu.
- ➔ Jei reikia, pakeiskite filtrą kaip aprašyta skyriuje „Techninė priežiūra ir aptarnavimas“.

**Pastaba:** jei nuolat siurbiate drėgnuoju būdu, rekomenduojame naudoti PES plokščiajį klostuotą filtrą (žr. „Filtravimo sistema“).

## Drėgnas valymas

### Guminių apvadėlių uždėjimas

Paveikslas **B**

- ➔ Išmontuokite šepetinį apvadą.
- ➔ Sumontuokite guminius apvadėlius.

**Pastaba:** grublėta guminių apvadėlių pusė turi būti išorėje.

### Medžiaginio maišelio išėmimas

- Siurbiant drėgną purvą visuomet reikia išimti medžiaginį filtro maišelį ar atitinkamai membraninį filtrą (papildomas priedas).
- Rekomenduojama naudoti specialų filtro maišelį (drėgną) (žr. skyrių „Filtravimo sistema“).

## Bendroji informacija

- Siurbiant drėgnus nešvarumus atgaliu minkštiems apmušalams (pasirinktis) ar plyšiams arba siurbiant vandenį iš tam tikro rezervuaro, rekomenduojama išjungti pusiau automatinio filtro valymo funkciją.
- Pasiėkus maksimalų skysčio kiekį, prietaisas automatiškai išsijungia.
- **Siurbiant nelaidžius skysčius (pavyzdžiui, emulsijas, alyvas ir tepalus) prietaisas, prisipildžius rezervuarui, neišsijungs. Nuolat tikrinkite rezervuaro prisipildymą ir jį laiku ištuštinkite.**
- Baigę siurbti drėgnus nešvarumus: plokščiąjį klostuotą filtrą išvalykite filtro valikliu; elektrodus nuvalykite šepetėliu; rezervuarą išvalykite drėgna šluoste ir nusauskite.

## Jungiamasis spaustukas

Paveikslas 

Siurblio žarna turi spaustukų sistemą. Galima prijungti visus C-35/C-DN-35 priedus.

## Valdymas

### Prietaiso įjungimas

- Įkiškite elektros laido kištuką.
- Pagrindiniu jungikliu įjunkite prietaisą.

### Darbas su elektros įrankiu

Tik prietaisuose su įmontuotu kištukiniu lizdu:

#### **PAVOJUS**

*Sužalojimų ir pažeidimų pavojus! Lizdas yra skirtas tik elektriniams įrankiams tiesiogiai prijungti prie siurblio. Bet koks kitoks lizdo naudojimas yra neleistinas.*

- Elektros įtaiso maitinimo kištuką įkiškite į siurblių.
  - Pagrindiniu jungikliu įjunkite prietaisą. Siurblys yra parengties režime.
- Pastaba:** siurblys automatiškai įsijungs ir išsijungs kartu su elektriniu įrankiu.

**Pastaba:** Įjungtas siurblys įsidirba per 0,5 sekundės, o jo delsos periodas yra 15 sekundžių.

**Pastaba:** Prijungiamo elektrinio įrankio galimumo duomenis žiūrėkite skyriuje „Techniniai duomenys“.

Paveikslas 

- Prietaiso adapterį derinkite prie elektrinio prietaiso jungties.

Paveikslas 

- Nuo žarnos nuimkite lenktą atgalį.
- Sumontuokite prietaiso adapterį prie siurblio žarnos.

Paveikslas 

- Prietaiso adapterį prijunkite prie elektrinio prietaiso.

## Pusiau automatinis filtro valymas

**Pastaba:** Kas 5-10 minučių įjungiant filtro valymo sistemą, pailgėja plokščiojo klostuoto filtro naudojimo trukmė.

**Pastaba:** pusiau automatinio filtro valymą įjungti galima tik tada, kai įjungtas prietaisas.

- Pusiau automatinio filtro valymo jungiklį paspauskite 5 kartus. Plokščiasis klostuotas filtras tada išvalomas oro smūgiu (pasigirsta pulsuojančias garsas).
- Ypač galingas filtro valymas (kai filtras ypač stipriai užterštas): Ranka uždenkite siurbimo vamzdį arba siurblio atvamzdį ir tuo pat metu 5x paspauskite pusiau automatinio filtro valymo įtaiso mygtuką.

## Prietaiso išjungimas

- Pusiau automatinio filtro valymo jungiklį paspauskite 5 kartus.
- Pagrindiniu jungikliu išjunkite prietaisą.
- Ištraukite elektros laido kištuką.

## Po kiekvieno naudojimo

- Ištuštinkite kamerą.
- Prietaisą iš vidaus ir išorės nusiurbkite ir nuvalykite drėgna šluoste.



## Prietaiso laikymas

### Paveikslas

- Siurbimo žarną ir elektros laidą saugokite, kaip parodyta paveiksle.
- Prietaisą palikite sausoje, pašaliniam neprieinamoje patalpoje.

## Transportavimas

### ⚠ **ATSARGIAI**

*Sužalojimų ir pažeidimų pavojus! Transportuojant prietaisą, reikia atsižvelgti į jo svorį.*

- Išimkite iš laikiklio siurbimo vamzdį su antgaliu grindims. Norėdami nešti prietaisą, kelkite už rankenos ir siurbimo vamzdžio.
- Transportuojant įrenginį transporto priemonėse, jį reikia užfiksuoti pagal galiojančius reglamentus, kad neslystų ir neapvirstų.

## Laikymas

### ⚠ **ATSARGIAI**

*Sužalojimų ir pažeidimų pavojus! Pastatant laikyti prietaisą, reikia atsižvelgti į prietaiso svorį.*

Šį prietaisą galima laikyti tik patalpose.

## Priežiūra ir aptarnavimas

### ⚠ **PAVOJUS**

*Prieš visus prietaiso priežiūros darbus išjunkite prietaisą ir ištraukite elektros laido kištuką iš tinklo lizdo.*

### Pagrindinio filtro talpyklos (specialus priedas) valymas

- Jei reikia, tekančiu vandeniu nuplaukite pagrindinio filtro talpyklą (plaunamą).

### **DĖMESIO**

*Pažeidimo pavojus! Jokiu būdu nedėkite į prietaisą šlapios pagrindinio filtro talpyklos.*

### Plokščiojo klostuoto filtro keitimas

- Atsklęskite ir nuimkite siurblio galvą.
- Siurblio galvutę pasukite 180° kampu.
- Atleiskite filtro dangtelio fiksatorius.
- Atidarykite filtro dangtelį.
- Pakeiskite plokščiąjį klostuotą filtrą.
- Vėl uždarykite filtro uždangą.

- Užsklęskite filtro dangtelio fiksatorius.
- Uždėkite ir užsklęskite siurblio galvą.

## Elektrodų valymas

- Atsklęskite ir nuimkite siurblio galvą.
- Elektrodus nuvalykite šepetėliu.
- Uždėkite ir užsklęskite siurblio galvą.

## Pagalba gedimų atveju

### ⚠ **PAVOJUS**

*Prieš visus prietaiso priežiūros darbus išjunkite prietaisą ir ištraukite elektros laido kištuką iš tinklo lizdo.*

### Siurblio turbina neveikia

- Patikrinkite maitinimo tinklo lizdą ir saugiklį.
- Patikrinkite įrenginio maitinimo kabelį, kištuką, elektrodus ir, galimai, lizdą.
- Jjunkite prietaisą.

### Siurblio turbina išsijungia

- Ištuštinkite kamerą.

### Ištuštinus rezervuarą siurblio turbina vis dar neveikia

- Išjunkite prietaisą ir, 5 sekundes palaukę, jį vėl įjunkite.
- Šepetėliu nuvalykite elektrodus ir tarpą tarp jų.

### Sumažėjo siurbimo jėga

- Pašalinkite susidariusius kamščius iš siurbimo antgalio, siurblio vamzdžio, siurbimo žarnos ar plokščiojo klostuoto filtro.
- Pakeiskite medžiaginį filtro maišelį.
- Pagrindinio filtro talpyklą (specialus priedas) nuplaukite po tekančiu vandeniu.
- Esant įjungtam prietaisui, 5 kartus paspauskite pusiau automatinio filtro valymo jungiklį.
- Tinkamai užfiksuokite filtro dangtelį.
- Išplaukite membraninį filtrą (specialusis priedas) po tekančiu vandeniu arba pakeiskite.
- Pakeiskite plokščiąjį klostuotą filtrą.

## Siurbimo metu dulksės šalinamos laukan

- Patikrinkite, ar tinkamai įstatytas plokščiasis klostuotas filtras ir, jei reikia, pataisykite.
- Pakeiskite plokščiąjį klostuotą filtrą.
- Įdėkite nepažeistą pagrindinio filtro talpyklą (specialus priedas).

## Automatinė išjungimo sistema (drėgno valymo metu) nereaguoja

- Šepečiu nuvalykite elektrodus ir tarpą tarp jų.
- Nuolat stebėkite elektros srovei nelaidaus skysčio kiekį.

## Neveikia pusiau automatinio filtro valymo funkcija

- Neprijungta siurbimo žarna.

## Neišsijungia pusiau automatinio filtro valymo funkcija

- Kreipkitės į klientų aptarnavimo tarnybą.

## Neįsijungia pusiau automatinio filtro valymo funkcija

- Kreipkitės į klientų aptarnavimo tarnybą.

## Klientų aptarnavimo tarnyba

**Jei negalite pašalinti gedimo, pateikite prietaisą patikrinti klientų aptarnavimo tarnybai.**

## Garantija

Kiekvienoje šalyje galioja mūsų įgaliotų pardavėjų nustatytos garantijos sąlygos. Galimus prietaiso gedimus garantijos galiojimo laikotarpiu pašalinsime nemokamai, jei tokių gedimų priežastis buvo netinkamos medžiagos ar gamybos defektai. Dėl garantinių gedimų šalinimo kreipkitės į savo pardavėją arba artimiausią klientų aptarnavimo tarnybą pateikdami pirkimą patvirtinantį kasos kvitą.

## Priedai ir atsarginės dalys

Naudokite tik originalius priedus ir atsarginės dalis, taip užtikrinsite, kad prietaisas būtų eksploatuojamas patikimai ir be triukčių.

Informaciją apie priedus ir atsargines dalis rasite čia: [www.kaercher.com](http://www.kaercher.com).

## ES atitikties deklaracija

Šiuo pareiškime, kad toliau aprašyto aparato brėžiniai ir konstrukcija bei mūsų į rinką išleistas modelis atitinka pagrindinius ES direktyvų saugumo ir sveikatos apsaugos reikalavimus. Jei mašinos modelis keičiamas su mumis nepasitarus, ši deklaracija nebegalioja.

**Gaminys:** Drėgno ir sauso valymo siurblys

**Tipas:** 1.378-xxx

**Specialios ES direktyvos:**

2006/42/EB (+2009/127/EB)

2014/30/ES

2011/65/ES

**Taikomi darnieji standartai:**

EN 55014–1: 2006+A1: 2009+A2: 2011

EN 55014–2: 2015

EN 60335–1

EN 60335–2–69

EN 61000–3–2: 2014

EN 61000–3–3: 2013

EN 62233: 2008

EN 50581

**Taikomi nacionaliniai standartai:**

-

### 5.957-376

Pasirašantys asmenys yra įgalioti parduotuvės vadovybės.



H. Jenner

Chief Executive Officer



S. Reiser

Head of Approbation

Dokumentaciją tvarkyti įgaliotas asmuo:

S. Reiser

Alfred Kärcher GmbH & Co. KG

Alfred-Kärcher-Str. 28 - 40

71364 Winnenden (Germany)

Tel.: +49 7195 14-0

Faksas: +49 7195 14-2212

Winnenden, 2017/01/01

## Techniniai duomenys

		NT 20/1 Ap	NT 20/1 Ap Te
Tinklo įtampa	V	220-240	220-240
Dažnis	Hz	1~ 50-60	1~ 50-60
Maks. galia	W	1380	EU: 3580 GB: 3000 CH: 2300
Nominalioji galia	W	1200	1200
Kameros talpa	l	20	20
Skysčio užpildymo lygis	l	6	6
Oro kiekis (maks.)	l/s	74	74
Subatmosferinis slėgis (maks.)	kPa (mbar)	25,4 (254)	25,4 (254)
Prijungiamo elektrinio įrankio galingumo duomenys	W	--	EU: 100-2200 GB: 100-1800 CH: 100-1100
Saugiklio rūšis	--	IPX4	IPX4
Apsaugos klasė		II	--
	--	--	I
Siurbimo žarnos jungtis (C-DN/C-ID)	mm	35	35
Ilgis x plotis x aukštis	mm	440 x 380 x 470	440 x 380 x 470
Tipinė eksploatacinė masė	kg	8,5	8,5
Aplinkos temperatūra (maks.)	°C	+40	+40
<b>Nustatytos vertės pagal EN 60335-2-69</b>			
Garso slėgio lygis $L_{pA}$	dB(A)	66	66
Neapibrėžtis $K_{pA}$	dB(A)	1	1
Delno/rankos vibracijos poveikis	$m/s^2$	<2,5	<2,5
Nesaugumas K	$m/s^2$	0,2	0,2

<b>Maitinimo kabelis</b>	H05VV-F 2x1,0 mm <sup>2</sup>	
<b>Ap</b>	Dalies Nr.:	Kabelio ilgis
EU	4.649-088.0	6 m
GB	4.649-091.0	6 m
CH	4.649-090.0	6 m
<b>Maitinimo kabelis</b>	H05VV-F 3x1,5 mm <sup>2</sup>	
<b>Ap Te</b>	Dalies Nr.:	Kabelio ilgis
EU	4.649-089.0	6 m
GB	4.649-093.0	6 m
CH	4.649-092.0	6 m



Перед першим застосуванням вашого пристрою прочитайте цю оригінальну інструкцію з експлуатації, після цього дійте відповідно неї та збережіть її для подальшого користування або для наступного власника.

- Перед першим використанням на виробництві обов'язково прочитайте вказівки з техніки безпеки № 5.956-249.0.
- Неслідування інструкції з експлуатації та брошури з правил безпеки може призвести до пошкодження пристрою та небезпеки для користувача та інших людей.
- Якщо виникають ошкодження при транспортуванні, негайно повідомте про це продавця.

## Перелік

Захист навколишнього середовища . . . . .	UK	1
Ступінь небезпеки . . . . .	UK	1
Правильне застосування . . . . .	UK	1
Елементи приладу . . . . .	UK	2
Введення в експлуатацію . . . . .	UK	2
Експлуатація . . . . .	UK	3
Транспортування . . . . .	UK	4
Зберігання . . . . .	UK	4
Догляд та технічне обслуговування . . . . .	UK	4
Допомога у випадку неполадок . . . . .	UK	5
Гарантія . . . . .	UK	6
Приладдя й запасні деталі . . . . .	UK	6
Заява при відповідність Європейського співтовариства . . . . .	UK	6
Технічні характеристики . . . . .	UK	7

## Захист навколишнього середовища



Матеріали упаковки піддаються переробці для повторного використання. Будь ласка, не викидайте пакувальні матеріали разом із домашнім сміттям, віддайте їх для на переробку.



Старі пристрої містять цінні матеріали, що можуть використовуватися повторно. Батареї, мастило та схожі матеріали не повинні потрапити у навколишнє середовище. Тому, будь ласка, утилізуйте старі пристрої за допомогою спеціальних систем збору сміття.

## Інструкції із застосування компонентів (REACH)

Актуальні відомості про компоненти наведені на веб-вузлі за адресою:

[www.kaercher.com/REACH](http://www.kaercher.com/REACH)

## Ступінь небезпеки

### ⚠ НЕБЕЗПЕКА

Для небезпеки, яка безпосередньо загрожує та призводить до тяжких травм чи смерті.

### ⚠ ПОПЕРЕДЖЕННЯ

Для потенційно можливої небезпечної ситуації, що може призвести до тяжких травм чи смерті.

### ⚠ ОБЕРЕЖНО

Вказівка щодо потенційно небезпечної ситуації, яка може спричинити отримання легких травм.

### УВАГА

Вказівка щодо можливої потенційно небезпечної ситуації, що може спричинити матеріальні збитки.

## Правильне застосування

### ⚠ ПОПЕРЕДЖЕННЯ

Забороняється експлуатація пристрою для збору шкідливого для здоров'я пилу.

- Цей пилосос призначений для вологого та сухого очищення підлоги і стін.
- Цей пристрій придатний для промислового застосування, наприклад, в готелях, школах, лікарнях, на фабриках, у магазинах, офісах та орендних підприємствах.

## Елементи приладу

- 1 Електроди
- 2 Фіксатор кришки фільтра
- 3 Плоский складчастий фільтр
- 4 Кришка фільтра
- 5 Всмоктуючий шланг
- 6 Отвір для випуску повітря, повітря для охолодження двигуна
- 7 Головка всмоктування
- 8 Ємкість для бруду
- 9 Фіксація головки всмоктування
- 10 Спрямовувальний валець
- 11 Усмоктувальний патрубок
- 12 Сопло для полу
- 13 Всмоктувальна трубка
- 14 Розетка
- 15 Головний вимикач
- 16 Ручка
- 17 Кнопка очищення фільтра
- 18 Тримач шланга
- 19 Тримач для приналежностей
- 20 Всмоктувальне коліно
- 21 Фільтруючий елемент головного фільтра (додаткове обладнання)
- 22 Тримач насадки для підлоги
- 23 Мережевий кабель
- 24 Отвір для випуску повітря, робоче повітря
- 25 Заводська табличка
- 26 Тримач для всмоктувальної трубки
- 27 Тримач насадки для стиків

## Введення в експлуатацію

### УВАГА

*Заборонається видалення складчастого фільтра під час роботи.*

- Перевірити, чи вставлено у пристрій фільтруючий елемент головного фільтра (додаткове обладнання).

### Режими

- 1 Робота з фільтрувальним мішком
- 2 Робота без фільтрувального пакета

## Пилосос для сухої очистки

- При всмоктуванні дрібного пилу додатково може використовуватися фільтрувальний пакет з нетканого матеріалу або мембранний фільтр (додаткове обладнання).

### Встановлення фільтрувального пакету з нетканого матеріалу.

Малюнок **A**

- Висвободіть та зніміть всмоктуючу головку.
- Вставити фільтрувальний пакет з нетканого матеріалу або надіти мембранний фільтр (додаткове обладнання) на краї бака.
- Встановіть та зафіксуйте всмоктуючу головку.

### Перехід від вологого до сухого прибирання

#### УВАГА

*При переході від вологого до сухого чищення слід прийняти до уваги:*

*Всмоктування сухого пилу з використанням вологого фільтруючого елементу може призвести до забиття фільтру та зробити його непридатним для подальшого використання.*

- Слід добре висушити вологий фільтр або замінити його на сухий.
- У разі потреби слід замінити фільтр, як вказано у розділі "Догляд та технічне обслуговування".

**Вказівка:** Якщо постійно використовується вологе прибирання, рекомендується застосування плоского складчастого фільтра з ПЕС (див. системи фільтрів).

## Вологе прибирання

### Установка гумових губок

Малюнок **B**

- Зняти щітки.
- Встановити гумові губки.

**Вказівка:** Структурована сторона гумових губок має дивитись назовні.

## Зняття фільтрувального пакету з нетканого матеріалу.

- При всмоктуванні вологого забруднення завжди слід знімати фільтрувальний пакет з нетканого матеріалу або мембранний фільтр (додаткове обладнання).
- Рекомендується використання спеціального фільтрувального мішка (вологого чищення) (див. розділ "Фільтрувальні системи").

## Загальні положення

- При засмоктуванні вологого бруду форсункою для чищення оббивки (опція), а також у тих випадках, коли з резервуара переважно відкачується вода, не слід натискати на клавішу перемикачання функції «Напівавтоматичне чищення фільтру».
- При досягненні максимального рівня рідини прилад автоматично відключається.
- **Під час роботи з непровідними рідинами (наприклад, рідина для охолодження при свердлінні, масла та жири), при наповненні резервуара прилад не відключається. Рівень заповнення повинен постійно контролюватися, а з резервуара необхідно вчасно видаляти його вміст.**
- Після завершення чищення у вологому режимі: Виконати чищення складчастого фільтру за допомогою системи для чищення фільтру. Електроди очистити за допомогою щітки. Резервуар очистити за допомогою вологого рушника та висушити.

## Пружинний контакт

### Малюнок

Всмоктуючий шланг оснащено пружинною системою. Може бути під'єднано будь-яке допоміжне обладнання C-35/C-DN-35.

## Експлуатація

### Ввімкнення пристрою

- Вставте штепсельну вилку.
- Увімкнути пристрій через головний вмикач.

### Використання електроінструментів

Тільки для пристроїв з вбудованою розеткою:

#### **НЕБЕЗПЕКА**

*Небезпека отримання травм та ушкоджень! Ця розетка призначена виключно для прямого підключення електроінструментів до пилососа. Інше використання розетки не допускається.*

- Вставити штепсель електроінструменту в пилосос.
- Увімкнути пристрій через головний вмикач.

Пилосос знаходиться в режимі очікування.

**Вказівка:** Пилосос вмикається і вимикається електричним інструментом автоматично.

**Вказівка:** Запізнення розгону пилососу становить до 0,5 секунди, час роботи за інерцією - до 15 секунд.

**Вказівка:** Споживана потужність електричних інструментів зазначена в розділі "Технічні дані".

Малюнок 

- Розмір адаптера для інструментів підігнати під розмір вузла підключення електричного інструменту.

Малюнок 

- Зняти коліно на всмоктувальному шлангові.
- Встановити на всмоктувальному шлангу адаптер для інструментів.

Малюнок 

- Підключити адаптер до електроінструменту.

## Напівавтоматичне чищення фільтра

**Вказівка:** Включення очищення фільтра кожні 5-10 минут збільшує термін служби складчастого фільтра.

**Вказівка:** Вмикання напівавтоматичного чищення фільтра можливе тільки при увімкненому пристрої.

- Натиснути 5 разів кнопку напівавтоматичного чищення фільтра. Очищення складчастого фільтра при цьому відбувається за рахунок пневматичного удару (пульсуючий звук).
- Інтенсивне очищення (у разі особливо сильного забруднення фільтра): Закрити рукою всмоктувальну трубку або коліно й одночасно натиснути 5 разів на кнопку напівавтоматичного очищення фільтра.

## Вимкнути пристрій

- Натиснути 5 разів на кнопку напівавтоматичного чищення фільтра.
- Вимкнути пристрій через головний вмикач.
- Вітягніть мережеву штепсельну вилку.

## Після кожного використання

- Випорожнити резервуар.
- Очистити прилад зовні та всередині за допомогою пилососа та протерти його вологим рушником.

## Зберігати пристрій

Малюнок 6

- Зберігати всмоктувальний шланг і мережевий шнур, як вказано на малюнку.
- Зберігайте пристрій у сухому приміщенні та захищайте від недозволеного використання.

## Транспортування

### △ **ОБЕРЕЖНО**

*Небезпека отримання травм та ушкоджень! При транспортуванні слід звернути увагу на вагу пристрою.*

- Вийняти всмоктувальну трубку з насадкою для підлоги із тримача. Для перенесення пристрою його слід брати за рукоятку та всмоктувальну трубку.
- При перевезенні апарату в транспортних засобах слід враховувати місцеві діючі державні норми, направлені на захист від ковзання та перекидання.

## Зберігання

### △ **ОБЕРЕЖНО**

*Небезпека отримання травм та ушкоджень! При зберіганні звернути увагу на вагу пристрою.*

Цей прилад має зберігатися лише у внутрішніх приміщеннях.

## Догляд та технічне обслуговування

### △ **НЕБЕЗПЕКА**

*До проведення будь-яких робіт слід вимкнути пристрій та витягнути штекер.*

## Очищення фільтруючого елемента головного фільтра (додаткове обладнання)

- При необхідності промити фільтруючий елемент головного фільтра (що промивається) проточною водою.

### **УВАГА**

*Небезпека ушкодження! Ніколи не вставляти мокрий фільтруючий елемент головного фільтра.*

## Заміна складчастого фільтра

- Висвободіть та зніміть всмоктуючу головку.
- Поверніть всмоктуючу головку на 180° та зніміть її.



- Розблокувати фіксатори кришки фільтра.
- Відкрити кришку фільтра.
- Замініть складчастий фільтр.
- Знову закрити кришку фільтра.
- Установити фіксатори кришки фільтра.
- Встановіть та зафіксуйте всмоктуючу головку.

### Очистити електроди

- Висвободіть та зніміть всмоктуючу головку.
- Електроди очистити за допомогою щітки.
- Встановіть та зафіксуйте всмоктуючу головку.

## Допомога у випадку неполадок

### ⚠ НЕБЕЗПЕКА

*До проведення будь-яких робіт слід вимкнути пристрій та витягнути штекер.*

### Всмоктувальна турбіна не працює

- Перевірити штепсельну розетку та запобіжник системи електроживлення.
- Перевірити мережний кабель, штепсельну вилку, електроди і, при необхідності, штепсельну розетку пристрою.
- Включіть пристрій.

### Всмоктувальна турбіна відключається

- Випорожнити резервуар.

### Після спустошення бака всмоктувальна турбіна не запускається

- Вимкнути прилад і почекати 5 секунд, після чого знову увімкнути прилад.
- Очистити електроди, а також простір між електродами за допомогою щітки.

### Знизилась сила всмоктування

- Видалити сміття з всмоктувального сопла, всмоктувальної трубки, всмоктувального шланга або складчастого фільтра.
- Замінити фільтрувальний пакет з нектанного матеріалу.
- Фільтруючий елемент головного фільтра (додаткове обладнання) промити проточною водою.
- Натиснути 5 разів кнопку напівавтоматичного чищення фільтра при увімкненому пристрої.
- Правильно зафіксувати кришка фільтра.
- Очистити під проточною водою або замінити мембранний фільтр (додаткове обладнання).
- Замініть складчастий фільтр.

### При всмоктуванні виходить пил

- Перевірити правильність встановлення складчастого фільтра або внести виправлення.
- Замініть складчастий фільтр.
- Установити цілий фільтруючий елемент головного фільтра (додаткове обладнання).

### Автоматичне відключення (чищення у вологому режимі) не спрацьовує

- Очистити електроди, а також простір між електродами за допомогою щітки.
- При роботі з непровідною рідиною слід постійно контролювати рівень заповнення.

### Напівавтоматичне чищення фільтра не виконується

- Всмоктувальний шланг не підключений.

### Напівавтоматичне чищення фільтра не припиняється

- Звернутися до служби підтримки користувачів.

## Напівавтоматичне чищення фільтру не починається

➔ Звернутися до служби підтримки користувачів.

## Служба підтримки користувачів

Якщо пошкодження не можна усунути, необхідно перевірити пристрій у службі обслуговування клієнтів.

## Гарантія

У кожній країні діють умови гарантії, наданої відповідною фірмою-продавцем. Неполадки в роботі пристрою ми усуваємо безкоштовно протягом терміну дії гарантії, якщо вони викликані браком матеріалу чи помилками виготовлення. У випадку чинної гарантії звертяться до продавця чи в найближчий авторизований сервісний центр з документальним підтвердженням покупки.

## Приладдя й запасні деталі

Слід використовувати лише оригінальні комплектуючі та оригінальні запасні деталі, тому що саме вони гарантують безпечну та безперебійну експлуатацію приладу.

Інформація щодо комплектуючих та запасних деталей міститься на сайті [www.kaercher.com](http://www.kaercher.com).

## Заява про відповідність Європейського співтовариства

Цим ми повідомляємо, що нижче зазначена машина на основі своєї конструкції та конструктивного виконання, а також у випущеної у продаж моделі, відповідає спеціальним основним вимогам щодо безпеки та захисту здоров'я представлених нижче директив ЄС. У випадку неузгодженої з нами зміни машини ця заява втрачає свою силу.

**Продукт:** Пилосос для сухого та вологого всмоктування

**Тип:** 1.378-xxx

**Відповідна директива ЄС**  
2006/42/ЄС (+2009/127/ЄС)  
2014/30/EU  
2011/65/ЄС

**Прикладні гармонізуючі норми**  
EN 55014-1: 2006+A1: 2009+A2: 2011  
EN 55014-2: 2015  
EN 60335-1  
EN 60335-2-69  
EN 61000-3-2: 2014  
EN 61000-3-3: 2013  
EN 62233: 2008  
EN 50581

**Запропоновані національні норми**

-

## 5.957-376

Ті, хто підписалися діють за запитом та дорученням керівництва.



H. Jenner  
Chief Executive Officer



S. Reiser  
Head of Approbation

уповноважений по документації:  
S. Reiser

Alfred Kaercher GmbH & Co. KG  
Alfred-Kaercher-Str. 28 - 40  
71364 Winnenden (Germany)  
Тел.: +49 7195 14-0  
Факс: +49 7195 14-2212

Winnenden, 2017/01/01

## Технічні характеристики





		NT 20/1 Ap	NT 20/1 Ap Te
Номінальна напруга	B	220-240	220-240
Частота	Гц	1~ 50-60	1~ 50-60
Макс. потужність	Bт	1380	EU: 3580 GB: 3000 CH: 2300
Номінальна потужність	Bт	1200	1200
Місткість резервуару	l	20	20
Об'єм заповнення рідини	l	6	6
Кількість повітря (макс.)	л/с	74	74
Нижній тиск (макс.)	кПа (мбар)	25,4 (254)	25,4 (254)
Споживана потужність електричних інструментів	Bт	--	EU: 100-2200 GB: 100-1800 CH: 100-1100
Ступінь захисту	--	IPX4	IPX4
Клас захисту		II	--
	--	--	I
Гніздо під'єднання шлангу(C-DN/C-ID)	мм	35	35
Довжина x ширина x висота	мм	440 x 380 x 470	440 x 380 x 470
Типова робоча вага	кг	8,5	8,5
Температура навколишнього середовища (макс.)	°C	+40	+40

### Значення встановлено згідно стандарту EN 60335-2-69

Рівень шуму $L_{pA}$	дБ(A)	66	66
Небезпека $K_{pA}$	дБ(A)	1	1
Значення вібрації рука-плече	м/с <sup>2</sup>	<2,5	<2,5
Небезпека K	м/с <sup>2</sup>	0,2	0,2

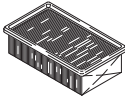
Мережний кабель		H05VV-F 2x1,0 mm <sup>2</sup>		Мережний кабель		H05VV-F 3x1,5 mm <sup>2</sup>	
Ap	№ деталі	Довжина кабелю		Ap Te	№ деталі	Довжина кабелю	
EU	4.649-088.0	6 m		EU	4.649-089.0	6 m	
GB	4.649-091.0	6 m		GB	4.649-093.0	6 m	
CH	4.649-090.0	6 m		CH	4.649-092.0	6 m	

## Filtersysteme / Filter Systems / Système de filtres

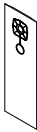
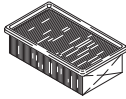







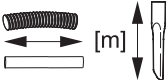

						
	Flachfaltenfilter * Flat pleated filter * Filtre plat à plis *	Papierfiltertüte 2-lagig * Paper filter bag double layered * Sachet filtre à 2 épaisseurs *	Vliesfiltertüte 3-lagig * Fleece filter bag triple layered * Sachet filtre en tissu non tissé à 3 épaisseurs *	Membranfilter Diaphragm filter Filtre à membrane	Spezialfiltertüte, nass Special filter bag, wet Sachet filtre spécial, mouillé	Flachfaltenfilter (PES) * Flat pleated filter (PES) * Filtre plat à plis (PES) *
Bestell-Nr. Order No. Numéro de référence	6.904-367	6.904-210	6.907-469	6.904-212	6.904-171	6.904-356
Menge Quantity Quantité	1	5	5	1	5	1
Normalstäube Normal dust Poussières normales	X	X	X	X		
Feinstäube Fine dust Poussières fines	X		X	X		
Abrasiv Stäube Abrasive dust Poussières abrasives	X	X	X	X	X	
Flüssigkeiten, nasser Schmutz Liquids, wet dirt Liquides, saletés humides					X	X

\* Staubklasse M, Rückhaltevermögen  $\geq 99,9\%$







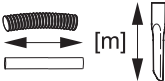

\* Dust class M, Retention  $\geq 99,9\%$

\* Classe de poussière M, Conservation  $\geq 99,9\%$

## Zubehör / Accessories / Accessoires

		$\varnothing$ [mm]		
	4.440-626 4.440-653	CDN 35 CDN 35 EL	2,5 2,5	
	6.906-208 6.906-241 6.906-242 6.906-321 6.906-279 6.906-546 6.906-714	C 35 C 35 C 35 C 40 C 40 C 40 EL C 40 Oil	2,5 4,0 10,0 4,0 10,0 4,0 4,0	
	6.906-237 6.906-277 6.906-344	C 35 C 35 EL C 40 Verlängerung, extension, rallonge	2,5 2,5 2,5	
	2.639-483	DN 35	0,45	
	2.639-484 2.639-485	DN 35/27 DN 35/27 EL	3,5 3,5	
	5.453-042 5.453-052 5.407-112 5.407-111 5.407-113	C 35 EL C 35 EL C 35 - DN 35 C 40 - DN 40 C 40 - C 35		
	5.031-718 5.031-939 5.031-904 5.032-427	DN 35 DN 35 EL C/DN 40 C/DN 40 EL		
	6.900-514 6.900-275	DN 35 M DN 40 M	0,5 0,5	

## Zubehör / Accessories / Accessoires

		$\varnothing$ [mm]		
	6.906-513 6.906-384 6.906-554 6.903-018 6.906-383	DN 35 DN 35 M DN 40 DN 40 M DN 40 M		360 370 360 370 450
	6.906-511	DN 35		270
	6.900-922 6.903-033	DN 35 M DN 40	0,5 0,29	
	6.902-104 6.902-105	DN 35 DN 40	0,2 0,2	
	6.903-862	DN 35		
	6.900-425 6.903-863	DN 35 hard DN 35 soft	0,25 0,25	

EL = elektrisch leitend, electrical conductive, conducteur électrique

C = Clip-Verbindung, Clip connection, Connexion de clip

DN = Konus-Verbindung, Cone connection, Connexion de cône

M = Metall, metal, métal

Oil = ölbeständig, oil resistant, résistant à l'huile