

# KÄRCHER

makes a difference

## K 4 Basic



Deutsch	5
English	10
Français	15
Italiano	20
Nederlands	25
Español	30
Português	35
Dansk	40
Norsk	45
Svenska	50
Suomi	55
Ελληνικά	60
Türkçe	65
Русский	70
Magyar	76
Čeština	81
Slovenščina	86
Polski	91
Românește	96
Slovenčina	101
Hrvatski	106
Srpski	111
Български	116
Eesti	121
Latviešu	126
Lietuviškai	131
Українська	136



**Register  
your product**

[www.kaercher.com/welcome](http://www.kaercher.com/welcome)



**EAC**

001



59682390 (12/17)

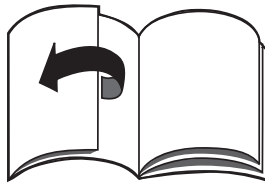

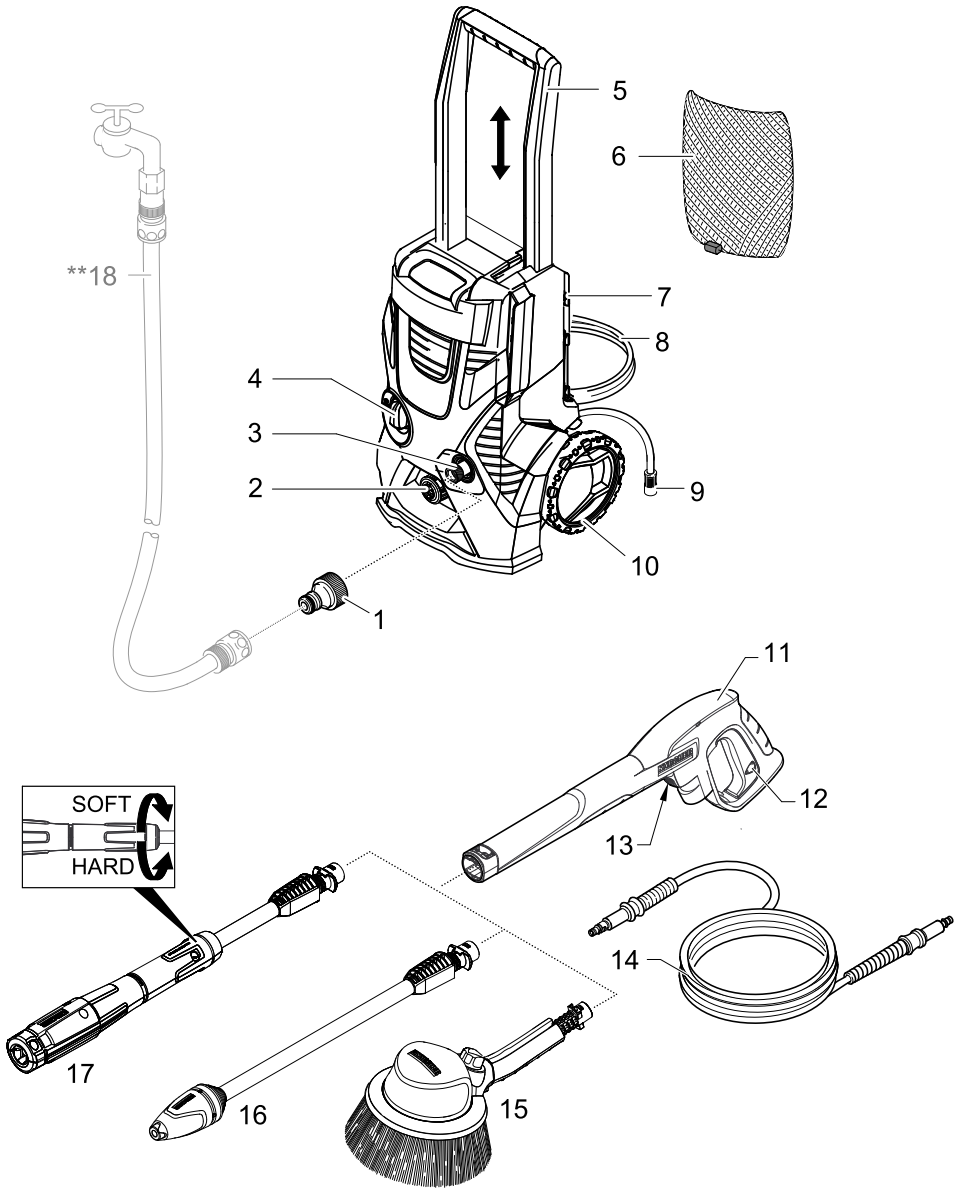

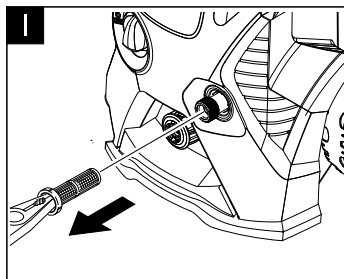
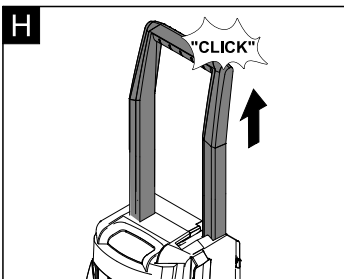
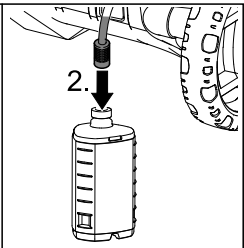
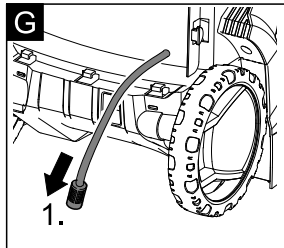
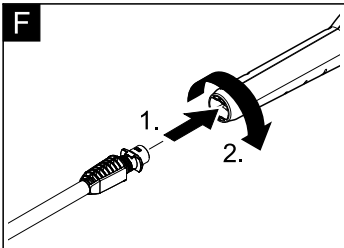
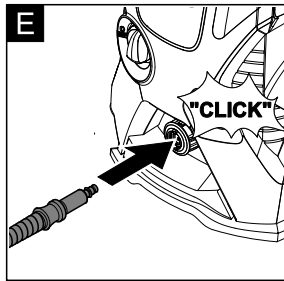
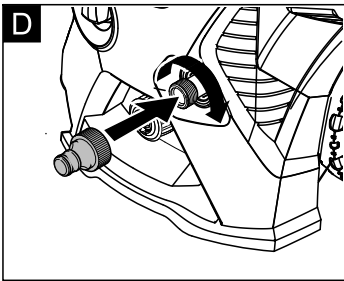
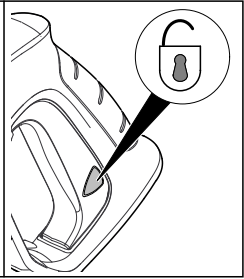
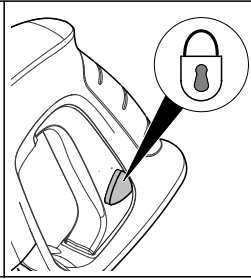
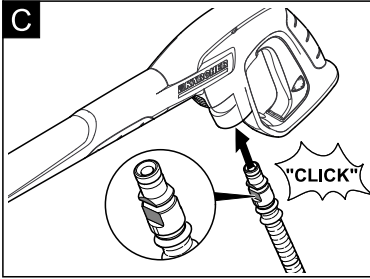
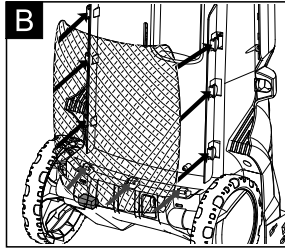
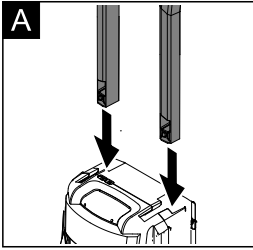

## Inhaltsverzeichnis

Bestimmungsgemäße Verwendung . . . . .	DE 5
Sicherheit . . . . .	DE 5
Umweltschutz . . . . .	DE 5
Gerätebeschreibung . . . . .	DE 6
Vor Inbetriebnahme . . . . .	DE 6
Inbetriebnahme . . . . .	DE 7
Betrieb . . . . .	DE 7
Transport . . . . .	DE 7
Lagerung . . . . .	DE 8
Pflege und Wartung . . . . .	DE 8
Zubehör und Ersatzteile . . . . .	DE 8
Hilfe bei Störungen . . . . .	DE 8
Garantie . . . . .	DE 9
Technische Daten . . . . .	DE 9
EU-Konformitätserklärung . . . . .	DE 9

## Sicherheit



Lesen Sie vor der ersten Benutzung Ihres Gerätes diese Originalbetriebsanleitung und die beiliegenden Sicherheitshinweise. Handeln Sie danach. Bewahren Sie beide Hefte für späteren Gebrauch oder für Nachbesitzer auf.

### Symbole auf dem Gerät



*Hochdruckstrahl nicht auf Personen, Tiere, aktive elektrische Ausrüstung oder auf das Gerät selbst richten.  
Gerät vor Frost schützen.*



*Das Gerät darf nicht unmittelbar an das öffentliche Trinkwassernetz angeschlossen werden.*

### Sicherheitseinrichtungen

#### **⚠ VORSICHT**

■ *Sicherheitseinrichtungen dienen dem Schutz des Benutzers und dürfen nicht verändert oder umgangen werden.*

#### **Geräteschalter**

Der Geräteschalter verhindert den unbeabsichtigten Betrieb des Gerätes.

#### **Verriegelung Handspritzpistole**

Die Verriegelung sperrt den Hebel der Handspritzpistole und verhindert den unbeabsichtigten Start des Gerätes.

#### **Überströmventil mit Druckschalter**

Das Überströmventil verhindert eine Überschreitung des zulässigen Arbeitsdrucks.

Wird der Hebel an der Handspritzpistole losgelassen, schaltet der Druckschalter die Pumpe ab, der Hochdruckstrahl stoppt. Wird der Hebel gezogen, schaltet die Pumpe wieder ein.

#### **Motorschutzschalter**

Bei zu hoher Stromaufnahme schaltet der Motorschutzschalter das Gerät ab.

## Bestimmungsgemäße Verwendung

Verwenden Sie diesen Hochdruckreiniger ausschließlich für den Privathaushalt.

- zum Reinigen von Maschinen, Fahrzeugen, Bauwerken, Werkzeugen, Fassaden, Terrassen, Gartengeräten usw. mit Hochdruck-Wasserstrahl (bei Bedarf mit Zusatz von Reinigungsmitteln).
- mit von KÄRCHER zugelassenen Zubehörteilen, Ersatzteilen und Reinigungsmitteln. Beachten Sie die Hinweise, die den Reinigungsmitteln beigegeben sind.

## Umweltschutz

### Hinweise zu Inhaltsstoffen (REACH)

Aktuelle Informationen zu Inhaltsstoffen finden Sie unter:

[www.kaercher.de/REACH](http://www.kaercher.de/REACH)



Die Verpackungsmaterialien sind recyclebar. Bitte Verpackungen umweltgerecht entsorgen.



Altgeräte enthalten wertvolle recyclebare Materialien, die einer Verwertung zugeführt werden sollten. Bitte Altgeräte umweltgerecht entsorgen.



Reinigungsarbeiten, bei denen ölhaltiges Abwasser entsteht z. B. Motorenwäsche, Unterbodenwäsche dürfen nur an Waschlplätzen mit Ölabscheider durchgeführt werden.



Arbeiten mit Reinigungsmitteln dürfen nur auf flüssigkeitsdichten Arbeitsflächen mit Anschluss an die Schmutzwasserkanalisation durchgeführt werden. Reinigungsmittel nicht in Gewässer oder Erdreich eindringen lassen.



Die Entnahme von Wasser aus öffentlichen Gewässern ist in einigen Ländern nicht erlaubt.

## Gerätebeschreibung

Der Lieferumfang Ihres Gerätes ist auf der Verpackung abgebildet. Prüfen Sie beim Auspacken den Inhalt auf Vollständigkeit.

Bei fehlendem Zubehör oder bei Transportschäden benachrichtigen Sie bitte ihren Händler.

### Abbildungen siehe Ausklappseite 3

- 1 Kupplung für Wasseranschluss
- 2 Schnellkupplung für Hochdruckschlauch
- 3 Wasseranschluss mit eingebautem Sieb
- 4 Geräteschalter „0/OFF“ / „I/ON“
- 5 Transportgriff, ausziehbar
- 6 Zubehörnetz
- 7 Aufbewahrung für Zubehör
- 8 Netzanschlussleitung mit Netzstecker
- 9 Reinigungsmittel-Saugschlauch mit Filter
- 10 Transportrad
- 11 Handspritzpistole
- 12 Verriegelung Handspritzpistole
- 13 Taste zum Trennen des Hochdruckschlauches von der Handspritzpistole
- 14 Hochdruckschlauch
- 15 Rotierende Waschbürste  
Besonders geeignet für die Autoreinigung.
- 16 Strahlrohr mit Dreckfräser  
Für hartnäckige Verschmutzungen.  
Der Arbeitsdruck lässt sich stufenlos von „SOFT“ bis „HARD“ erhöhen. Zum Verstellen des Arbeitsdrucks, Hebel der Hochdruckpistole loslassen und Strahlrohr auf gewünschte Stellung drehen.  
Zum Arbeiten mit Reinigungsmittel geeignet.
- 17 Strahlrohr mit Druckregulierung (Vario Power)  
Für die gängigsten Reinigungsaufgaben.

### \*\* Zusätzlich erforderlich

- 18 Gewebeverstärkter Wasserschlauch mit handelsüblicher Kupplung
  - Durchmesser mindestens 1/2 Zoll (13 mm)
  - Länge mindestens 7,5 m

## Vor Inbetriebnahme

### Abbildungen siehe Ausklappseite 4

#### Zubehör montieren

Dem Gerät lose beigelegte Teile vor Inbetriebnahme montieren.

#### Transportgriff montieren

Abbildung **A**

- Transportgriff in die Aufnahme setzen bis Widerstand spürbar ist. Mit dem Handballen oder einem weichen Gummihammer durch einen kurzen Schlag in Position bringen.

#### Zubehörnetz anbringen

Abbildung **B**

- Zubehörnetz in die in der Abbildung gezeigten Haken einhängen.

#### Hochdruckschlauch mit Handspritzpistole verbinden

Abbildung **C**

- Hochdruckschlauch in Handspritzpistole stecken, bis dieser hörbar einrastet.

**Hinweis:** Auf richtige Ausrichtung des Anschlusses achten.

Sichere Verbindung durch Ziehen am Hochdruckschlauch prüfen.

## Wasserversorgung

Anschlusswerte siehe Typenschild/Technische Daten.

### **ACHTUNG**

*Verunreinigungen im Wasser können die Hochdruckpumpe und das Zubehör beschädigen. Zum Schutz wird die Verwendung des KÄRCHER-Wasserfilters (Sonderzubehör, Bestellnummer 4.730-059) empfohlen.*

#### Wasserversorgung aus Wasserleitung

Vorschriften des Wasserversorgungsunternehmens beachten.

Abbildung **D**

- Kupplung auf Wasseranschluss des Gerätes schrauben.

#### Wasser aus offenen Behältern ansaugen

Dieser Hochdruckreiniger ist mit dem KÄRCHER-Saugschlauch mit Rückschlagventil (Sonderzubehör, Bestellnr. 4.440-238) zum Ansaugen von Oberflächenwasser z. B. aus Regentonnen oder Teichen geeignet (Maximale Ansaughöhe siehe technische Daten).

- Saugschlauch mit Wasser füllen.

- Saugschlauch auf Wasseranschluss des Gerätes schrauben und in Wasserquelle (zum Beispiel Regentonne) hängen.

## Inbetriebnahme

### ACHTUNG

Trockenlauf von mehr als 2 Minuten führt zu Beschädigungen an der Hochdruckpumpe. Baut das Gerät innerhalb von 2 Minuten keinen Druck auf, Gerät abschalten und gemäß Hinweisen im Kapitel „Hilfe bei Störungen“ verfahren.

Abbildung **E**

- Hochdruckschlauch in Schnellkupplung stecken, bis dieser hörbar einrastet.  
**Hinweis:** Auf richtige Ausrichtung des Anschlussnippels achten.
- Sichere Verbindung durch Ziehen am Hochdruckschlauch prüfen.
- Wasserzulaufschlauch auf Kupplung am Wasseranschluss stecken.  
**Hinweis:** Der Wasserzulaufschlauch ist nicht im Lieferumfang enthalten.
- Wasserzulaufschlauch an die Wasserversorgung anschließen.
- Wasserhahn vollständig öffnen.
- Netzstecker in Steckdose stecken.
- Gerät einschalten „I/ON“.
- Hebel der Handspritzpistole entsperren.
- Hebel ziehen, das Gerät schaltet ein.  
Gerät laufen lassen (max. 2 Minuten), bis Wasser blasenfrei an der Handspritzpistole austritt.
- Hebel der Handspritzpistole loslassen.  
**Hinweis:** Wird der Hebel losgelassen, schaltet das Gerät ab. Der Hochdruck im System bleibt erhalten.
- Hebel der Handspritzpistole verriegeln.

## Betrieb

### ⚠ VORSICHT

Mindestens 30 cm Strahlabstand bei der Reinigung von lackierten Oberflächen einhalten, um Beschädigungen zu vermeiden.

### ACHTUNG

Autoreifen, Lack oder empfindliche Oberflächen wie Holz nicht mit dem Dreckfräser reinigen, Gefahr der Beschädigung.

Abbildung **F**

- Strahlrohr in Handspritzpistole einstecken und durch 90° Drehung fixieren.
- Hebel der Handspritzpistole entsperren.
- Hebel ziehen, das Gerät schaltet ein.

## Betrieb mit Waschbürste

### ACHTUNG

Gefahr von Lackschäden

Bei Arbeiten mit der Waschbürste muss diese frei von Schmutz- oder sonstigen Partikeln sein.

- Waschbürste in Handspritzpistole einstecken und durch 90° Drehung fixieren.

**Hinweis:** Bei Bedarf können auch die Waschbürsten zum Arbeiten mit Reinigungsmittel verwendet werden.

## Arbeiten mit Reinigungsmittel

### ⚠ GEFAHR

Bei Verwendung von Reinigungsmitteln ist das Sicherheitsdatenblatt des Reinigungsmittel-Herstellers zu beachten, insbesondere die Hinweise zur persönlichen Schutzausrüstung.

**Hinweis:** Reinigungsmittel kann nur im Niederdruck zugemischt werden.

Abbildung **G**

- Saugschlauch für Reinigungsmittel in gewünschter Länge aus dem Gehäuse ziehen.
- Saugschlauch für Reinigungsmittel in einen Behälter mit Reinigungsmittellösung hängen.
- Strahlrohr mit Druckregulierung (Vario Power) verwenden.
- Strahlrohr bis zum Anschlag in Richtung „SOFT“ drehen.  
**Hinweis:** Dadurch wird bei Betrieb die Reinigungsmittellösung dem Wasserstrahl zugemischt.

## Empfohlene Reinigungsmethode

- Reinigungsmittel sparsam auf die trockene Oberfläche sprühen und einwirken (nicht trocknen) lassen.
- Gelösten Schmutz mit Hochdruckstrahl abspülen.

## Betrieb unterbrechen

- Hebel der Handspritzpistole loslassen.
- Hebel der Handspritzpistole verriegeln.
- Bei längeren Arbeitspausen (über 5 Minuten) zusätzlich das Gerät ausschalten „0/OFF“.

## Betrieb beenden

### ⚠ VORSICHT

Den Hochdruckschlauch nur von der Handspritzpistole oder dem Gerät trennen, wenn kein Druck im System vorhanden ist.

- Nach Arbeiten mit Reinigungsmittel: Gerät etwa 1 Minute zum klarspülen betreiben.
- Hebel der Handspritzpistole loslassen.
- Gerät ausschalten „0/OFF“.
- Wasserhahn schließen.
- Hebel der Handspritzpistole drücken, um den noch vorhandenen Druck im System abzubauen.
- Hebel der Handspritzpistole verriegeln.
- Netzstecker aus der Steckdose ziehen.
- Gerät von der Wasserversorgung trennen.

## Transport

### ⚠ VORSICHT

Verletzungs- und Beschädigungsgefahr!

Gewicht des Gerätes beim Transport beachten.

## Transport von Hand

Abbildung **H**

- Transportgriff ausziehen, er rastet hörbar ein.
- Gerät am Transportgriff ziehen.

## Transport in Fahrzeugen

- Gerät gegen Verrutschen und Kippen sichern.

## Lagerung

### ⚠ VORSICHT

*Verletzungs- und Beschädigungsgefahr!  
Gewicht des Gerätes bei der Lagerung beachten.*

### Gerät aufbewahren

Vor längerer Lagerung, z.B. im Winter zusätzlich die Hinweise im Kapitel Pflege beachten.

- Gerät auf einer ebenen Fläche abstellen.
- Gehäuse der Schnellkupplung für Hochdruckschlauch in Pfeilrichtung drücken und Hochdruckschlauch herausziehen.
- Trenntaste an der Handspritzpistole drücken und Hochdruckschlauch von der Handspritzpistole trennen.
- Netzanschlussleitung, Hochdruckschlauch und Zubehör am Gerät verstauen.

### Frostschutz

### ACHTUNG

*Nicht vollständig entleerte Geräte und Zubehör können von Frost zerstört werden. Gerät und Zubehör vollständig entleeren und vor Frost schützen.*

Um Schäden zu vermeiden:

- Gerät vollständig von Wasser entleeren: Gerät ohne angeschlossenen Hochdruckschlauch und ohne angeschlossene Wasserversorgung einschalten (max. 1 min) und warten, bis kein Wasser mehr am Hochdruckanschluss austritt. Gerät ausschalten.
- Gerät mit komplettem Zubehör in einem frostsicheren Raum aufbewahren.

## Pflege und Wartung

### ⚠ GEFAHR

*Gefahr eines Stromschlags.*

- *Vor allen Arbeiten am Gerät, Gerät ausschalten und Netzstecker ziehen.*

### Pflege

Vor längerer Lagerung, z. B. im Winter:

Abbildung **I**

- Sieb im Wasseranschluss mit einer Flachzange herausziehen und unter fließendem Wasser reinigen.

### Wartung

Das Gerät ist wartungsfrei.

## Zubehör und Ersatzteile

Nur Original-Zubehör und Original-Ersatzteile verwenden, sie bieten die Gewähr für einen sicheren und störungsfreien Betrieb des Gerätes.

Informationen über Zubehör und Ersatzteile finden Sie unter [www.kaercher.com](http://www.kaercher.com).

## Hilfe bei Störungen

Kleinere Störungen können Sie mit Hilfe der folgenden Übersicht selbst beheben.

Im Zweifelsfall wenden Sie sich bitte an den autorisierten Kundendienst.

### ⚠ GEFAHR

*Gefahr eines Stromschlags.*

- *Vor allen Arbeiten am Gerät, Gerät ausschalten und Netzstecker ziehen.*

### Gerät läuft nicht

- Hebel der Handspritzpistole ziehen, das Gerät schaltet ein.
- Prüfen ob die angegebene Spannung auf dem Typenschild mit der Spannung der Stromquelle übereinstimmt.
- Netzanschlussleitung auf Beschädigung prüfen.

### Gerät läuft nicht an, Motor brummt

Spannungsabfall wegen schwachem Stromnetz oder bei Verwendung eines Verlängerungskabels.

- Beim Einschalten zuerst den Hebel der Handspritzpistole ziehen, dann den Geräteschalter auf „I/ON“ stellen.

### Gerät kommt nicht auf Druck

- Einstellung am Strahlrohr prüfen.
- Wasserversorgung auf ausreichende Fördermenge überprüfen.
- Sieb im Wasseranschluss mit einer Flachzange herausziehen und unter fließendem Wasser reinigen.
- Gerät entlüften: Gerät ohne angeschlossenen Hochdruckschlauch einschalten und warten (max. 2 Minuten), bis Wasser blasenfrei am Hochdruckanschluss austritt. Gerät ausschalten und Hochdruckschlauch wieder anschließen.

### Starke Druckschwankungen

- Hochdruckdüse reinigen: Verschmutzungen aus der Düsenbohrung mit einer Nadel entfernen und von vorne mit Wasser ausspülen.
- Wasserzulaufmenge überprüfen.

### Gerät undicht

- Eine geringe Undichtheit des Gerätes ist technisch bedingt. Bei starker Undichtheit den autorisierten Kundendienst beauftragen.

### Reinigungsmittel wird nicht angesaugt

- Strahlrohr mit Druckregulierung (Vario Power) verwenden. Strahlrohr bis zum Anschlag in Richtung „SOFT“ drehen.
- Filter am Saugschlauch für Reinigungsmittel reinigen.
- Saugschlauch für Reinigungsmittel auf Knickstellen überprüfen.



## Garantie

In jedem Land gelten die von unserer zuständigen Vertriebsgesellschaft herausgegebenen Garantiebedingungen. Etwaige Störungen an Ihrem Gerät beseitigen wir innerhalb der Garantiefrist kostenlos, sofern ein Material- oder Herstellungsfehler die Ursache sein sollte. Im Garantiefall wenden Sie sich bitte mit Kaufbeleg an Ihren Händler oder die nächste autorisierte Kundendienststelle.

Adressen finden Sie unter:

[www.kaercher.com/dealersearch](http://www.kaercher.com/dealersearch)

## Technische Daten

### Elektrischer Anschluss

Spannung	230 V 1~50 Hz
Anschlussleistung	1,8 kW
Schutzgrad	IP X5
Schutzklasse	I
Netzabsicherung (träge)	10 A

### Wasseranschluss

Zulaufdruck (max.)	0,8 MPa
Zulauftemperatur (max.)	40 °C
Zulaufmenge (min.)	9 l/min
Max. Ansaughöhe	0,5 m

### Leistungsdaten

Arbeitsdruck	11 MPa
Max. zulässiger Druck	13 MPa
Fördermenge, Wasser	6,3 l/min
Fördermenge maximal	7,0 l/min
Fördermenge, Reinigungsmittel	0,3 l/min
Rückstoßkraft der Handspritzpistole	16 N

### Maße und Gewichte

Länge	285 mm
Breite	309 mm
Höhe	867 mm
Gewicht, betriebsbereit mit Zubehör	12,0 kg

### Ermittelte Werte gemäß EN 60335-2-79

Hand-Arm Vibrationswert	<2,5 m/s <sup>2</sup>
Unsicherheit K	0,3 m/s <sup>2</sup>
Schalldruckpegel L <sub>pA</sub>	73 dB(A)
Unsicherheit K <sub>pA</sub>	2 dB(A)
Schalleistungspegel L <sub>WA</sub> + Unsicherheit K <sub>WA</sub>	89 dB(A)

Technische Änderungen vorbehalten.

## EU-Konformitätserklärung

Hiermit erklären wir, dass die nachfolgend bezeichnete Maschine aufgrund ihrer Konzipierung und Bauart sowie in der von uns in Verkehr gebrachten Ausführung den einschlägigen grundlegenden Sicherheits- und Gesundheitsanforderungen der EU-Richtlinien entspricht. Bei einer nicht mit uns abgestimmten Änderung der Maschine verliert diese Erklärung ihre Gültigkeit.

**Produkt:** Hochdruckreiniger

**Typ:** 1.180-xxx

### Einschlägige EU-Richtlinien

2000/14/EG  
2014/30/EU  
2006/42/EG (+2009/127/EG)  
2011/65/EU

### Angewandte harmonisierte Normen

EN 50581  
EN 55014-1: 2006+A1: 2009+A2: 2011  
EN 55014-2: 2015  
EN 60335-1  
EN 60335-2-79  
EN 61000-3-2: 2014  
EN 61000-3-3: 2013  
EN 62233: 2008

### Angewandtes Konformitätsbewertungsverfahren

2000/14/EG: Anhang V

### Schalleistungspegel dB(A)

Gemessen: 87

Garantiert: 89

Die Unterzeichnenden handeln im Auftrag und mit Vollmacht der Geschäftsführung.

  
H. Jenner

  
S. Reiser

Chief Executive Officer Head of Approval

Dokumentationsbevollmächtigter:

S. Reiser

Alfred Kärcher GmbH & Co. KG

Alfred-Kärcher-Str. 28 - 40

71364 Winnenden (Germany)

Tel.: +49 7195 14-0

Fax: +49 7195 14-2212

Winnenden, 2017/07/01

## Contents

Proper use . . . . .	EN	5
Safety . . . . .	EN	5
Environmental protection . . . . .	EN	5
Description of the Appliance . . . . .	EN	6
Before Startup . . . . .	EN	6
Start up . . . . .	EN	7
Operation . . . . .	EN	7
Transport . . . . .	EN	7
Storage . . . . .	EN	8
Care and maintenance . . . . .	EN	8
Accessories and Spare Parts . . . . .	EN	8
Troubleshooting . . . . .	EN	8
Warranty . . . . .	EN	9
Technical specifications . . . . .	EN	9
EU Declaration of Conformity . . . . .	EN	9

## Safety



Please read these original operating instructions and the enclosed safety instructions prior to the initial use of your device. Proceed accordingly. Keep both booklets for future reference or subsequent owners.

### Symbols on the machine



*The high pressure jet must not be directed at persons, animals, live electrical equipment or at the appliance itself.*

*Protect the appliance against frost.*



*The appliance must not be directly connected to the public drinking water network.*

### Safety Devices

#### CAUTION

- Safety installations serve the protection of the user and may not be modified or bypassed.

#### Appliance switch

The appliance switch prevents unintentional operation of the appliance.

#### Lock trigger gun

This lock locks the lever of the trigger gun and prevents the inadvertent start of the appliance.

#### Overflow valve with pressure switch

The overflow valve prevents the permissible working pressure from being exceeded.

If the lever on the trigger gun is released the pressure switch turns off the pump, the high pressure jet is stopped. If the lever is pulled the pump is turned on again.

#### Motor protection switch

The motor protection switch switches off the device if the power consumption is high.

## Proper use

This high pressure cleaner is designed for domestic use only.

- for cleaning machines, vehicles, buildings, tools, facades, terraces, gardening tools, etc. by means of a high-pressure water jet (if necessary, with additional cleaning agents).
- with accessories, replacement parts and cleaning agents approved by KÄRCHER. Please observe the information accompanying the cleaning agents.

## Environmental protection

### Notes about the ingredients (REACH)

You will find current information about the ingredients at:

[www.kaercher.com/REACH](http://www.kaercher.com/REACH)



The packaging material can be recycled. Please arrange for the environmentally appropriate disposal of the packaging.



Old appliances contain valuable recyclable materials that should be recycled properly. Please arrange for the environmentally appropriate disposal of the old devices.



Cleaning operations which produce oily waste water, e.g. engine washes, underbody washes, may only be carried out using washing stations equipped with an oil separator.



Work with detergents must only be performed on liquid-tight work surfaces with a connection to the sewer system. Do not let release detergent into waters or earth.



The extraction of water from public waters is prohibited in some countries.

## Description of the Appliance

The scope of delivery of your appliance is illustrated on the packaging. Check the contents of the appliance for completeness when unpacking.

In the event of missing accessories or any transport damage, please contact your dealer.

See fold-out page 3 for illustrations

- 1 Coupling element for water connection
- 2 Quick coupling for high pressure hose
- 3 Water connection with integrated sieve
- 4 Appliance switch „0/OFF“ / „I/ON“
- 5 Transport handle, detachable
- 6 Accessory net
- 7 Storage for accessories
- 8 Mains cable with mains plug
- 9 Detergent suction hose with filter
- 10 Bearing wheel
- 11 Trigger gun
- 12 Lock trigger gun
- 13 Key to detach the high pressure hose from the trigger gun
- 14 High pressure hose
- 15 Rotary washing brush  
Especially suitable for cleaning cars.
- 16 Spray lance with Dirtblaster  
For strong contaminations.  
The working pressure can be continuously increased from "SOFT" to "HARD". To adjust the working pressure, release the trigger gun lever and turn the spray lance to the desired position.  
Suitable for use with detergents.
- 17 Spray lance with pressure regulation (Vario Power)  
Carrying out the most common cleaning tasks.

### \*\* Additionally required

- 18 Fabric-reinforced water hose with commercially available coupling.
  - Minimum diameter, 1/2 inches (13 mm).
  - Minimum length 7.5 m.

## Before Startup

See fold-out page 4 for illustrations

### Attaching the Accessories

Mount loose parts delivered with appliance prior to start-up.

#### Install the transport handle

Illustration **A**

- Place the transport handle into the intake until you feel resistance. Use the heel of your hand or a soft rubber mallet to position it.

#### Attach the accessories net

Illustration **B**

- Hook the accessories net into the hooks shown in the illustration.

#### Connect the high pressure hose to the trigger gun

Illustration **C**

- Push the high pressure hose into the trigger gun until it locks audibly.  
**Note:** Make sure the connection nipple is aligned correctly.  
Check the secure connection by pulling on the high pressure hose.

### Water supply

For connection values, see type plate/technical data.

#### ATTENTION

*Impurities in the water can damage the high-pressure pump and the accessories. For protection, the use of the KÄRCHER water filter (optional accessory, order no. 4.730-059) is recommended.*

#### Water supply from mains

Observe regulations of water supplier.

Illustration **D**

- Screw the coupling element to the water connection on the appliance.

#### Drawing in water from open reservoirs

This high-pressure cleaner is suited to work with the KÄRCHER suction hose with backflow valve (Optional accessory, order no. 4.440-238) to draw in surface water, e.g. from water butts or ponds (see specifications for max. suction height).

- Fill the suction hose with water.  
→ Screw the suction hose into the water connection of the appliance and insert it into the water source (e.g. rainwater drum).

## Start up

### ATTENTION

Dry running of more than 2 minutes leads to damage of the high-pressure pump. If the appliance does not build up pressure within 2 minutes, switch the appliance off and proceed in accordance with the instructions in Chapter "Troubleshooting".

Illustration 

- Push the high pressure hose into the quick coupling until it locks audibly.  
**Note:** Make sure the connection nipple is aligned correctly.
- Check the secure connection by pulling on the high pressure hose.
- Attach the water supply hose to the coupling on the water connection.  
**Note:** The supply hose is not included.
- Connect the water supply hose to the water supply.
- Completely open the water tap.
- Insert the mains plug into the socket.
- Turn on the appliance "I/ON".
- Unlock the lever on the trigger gun.
- Pull on the lever of the trigger gun; the device will switch on.  
Let the appliance work until the water exits at the hand spray gun without bubbles (max. 2 minutes).
- Release the lever on the trigger gun.  
**Note:** Release the lever of the trigger gun; the device will switch off again. High pressure remains in the system.
- Lock the lever on the trigger gun.

## Operation

### ⚠ CAUTION

Keep a distance of at least 30 cm when using the jet for cleaning painted surfaces to avoid damage.

### ATTENTION

Car tyres, paint or sensitive surfaces such as wood should not be cleaned with the dirt blaster, as there is a risk of damage.

Illustration 

- Push the spray lance into the trigger gun and fasten it by turning it through 90°.
- Unlock the lever on the trigger gun.
- Pull on the lever of the trigger gun; the device will switch on.

## Operation with washing brush

### ATTENTION

Risk of damage to the paintwork  
When working with the washing brush, it must be free of dirt or other particles.

- Push the washing brush into the trigger gun and fasten it by a 90° turn.  
**Note:** If required, the washing brushes can be used to work with detergent.

## Working with detergent

### ⚠ DANGER

When using detergents, the material data safety sheet issued by the detergent manufacturer must be adhered to, especially the instructions regarding personal protective equipment.

**Note:** Detergent can only be added when the device is operated in low pressure mode.

Illustration 

- Pull detergent suction hose as far as is required out of the housing.
- Suspend end of detergent suction hose in a container filled with detergent.
- Use spray lance with pressure regulation (Vario Power).
- Turn the spray lance as far as it will go in the direction of "SOFT".  
**Note:** This will mix the detergent with the water stream.

## Recommended cleaning method

- Spray the detergent sparingly on the dry surface and allow it to react, but not to dry.
- Spray off loosened dirt with the high pressure jet.

## Interrupting operation

- Release the lever on the trigger gun.
- Lock the lever on the trigger gun.
- During longer breaks (more than 5 minutes), also turn the appliance off using the "0/OFF" switch.

## Finish operation

### ⚠ CAUTION

Only separate the high-pressure hose from the trigger gun or the appliance when there is no pressure in the system.

- After operation with detergent: Run the machine for approximately 1 minute for a clear rinse.
- Release the lever on the trigger gun.
- Turn off the appliance "0/OFF".
- Turn off tap.
- Press the lever on the trigger gun to release any remaining pressure in the system.
- Lock the lever on the trigger gun.
- Disconnect the mains plug from the socket.
- Detach the appliance from the water supply.

## Transport

### ⚠ CAUTION

Risk of personal injury or damage!  
Mind the weight of the appliance during transport.

## When transporting by hand

Illustration 

- Pull out the transport handle until it audibly snaps into place.
- Pull the appliance by its transport handle.

## When transporting in vehicles

- Secure the appliance against shifting and tipping over.

## Storage

### ⚠ CAUTION

*Risk of personal injury or damage!  
Consider the weight of the appliance when storing it.*

### Storing the Appliance

Prior to extended storage periods, as during the winter, also observe the instructions in the Care section.

- ➔ Park the machine on an even surface.
- ➔ Push the casing of the quick coupling for the high pressure hose toward the rear and disconnect the high pressure hose from the appliance.
- ➔ Press the disconnect on the trigger gun and remove the high pressure hose from the trigger gun.
- ➔ Stow away the mains cable, the high-pressure hose and accessory on the appliance.

### Frost protection

#### ATTENTION

*Appliances and accessories that are not completely drained can be destroyed by frost. Completely drain appliance and accessories and protect them against frost. To avoid damage:*

- ➔ Completely drain all water from the appliance: Switch the appliance on with detached high pressure hose and detached water supply (max. 1 minute) and wait, until no more water exits at the high pressure connection. Turn off the appliance.
- ➔ Store the appliance and the entire accessories in a frost free room.

## Care and maintenance

### ⚠ DANGER

*Risk of electric shock.*

- ➔ *Prior to all work on the appliance, switch off the appliance and pull the power plug.*

### Care

Prior to longer periods of storage, e.g. in the winter:

Illustration 

- ➔ Pull out the sieve in the water connection using flat-nose pliers and clean under running water.

### Maintenance

The appliance is maintenance free.

## Accessories and Spare Parts

Only use original accessories and spare parts, they ensure the safe and trouble-free operation of the device. For information about accessories and spare parts, please visit [www.kaercher.com](http://www.kaercher.com).

## Troubleshooting

You can rectify minor faults yourself with the help of the following overview.

If in doubt, please consult the authorized customer service.

### ⚠ DANGER

*Risk of electric shock.*

- ➔ *Prior to all work on the appliance, switch off the appliance and pull the power plug.*

### Appliance is not running

- ➔ Pull on the lever of the trigger gun; the device will switch on.
- ➔ Check whether the voltage indicated on the type plate corresponds to the voltage of the mains supply.
- ➔ Check the mains connection cable for damages.

### Appliance does not start, motor hums

Voltage reduction due to weak mains supply or when using an extension cable.

- ➔ When switching on, first pull the lever of the trigger gun and then switch the appliance switch to "I/ON".

### Pressure does not build up in the appliance

- ➔ Check setting at the spray lance.
- ➔ Check water supply for adequate delivery rate.
- ➔ Pull out the sieve in the water connection using flat-nose pliers and clean under running water.
- ➔ Appliance ventilation: Switch the appliance on with the high-pressure hose detached and operate (max. 2 minutes) until the water exits the high-pressure connection without bubbles. Switch off appliance and reconnect high-pressure hose.

### Strong pressure fluctuations

- ➔ Clean high-pressure nozzle: Remove dirt and debris from the nozzle bore, using a needle and rinse through with water from the front.
- ➔ Check water flow quantity.

### Appliance is leaking

- ➔ Slight leakage from the appliance pump is normal. If the leakage increases contact the authorized customer service.

### No detergent infeed

- ➔ Use spray lance with pressure regulation (Vario Power).  
Turn the spray lance as far as it will go in the direction of "SOFT".
- ➔ Clean the detergent suction hose filter.
- ➔ Check the detergent suction hose for kinks.

## Warranty

The warranty terms published by the relevant sales company are applicable in each country. We will repair potential failures of your appliance within the warranty period free of charge, provided that such failure is caused by faulty material or defects in manufacturing. In the event of a warranty claim please contact your dealer or the nearest authorized Customer Service centre. Please submit the proof of purchase. Addresses can be found under:

[www.kaercher.com/dealersearch](http://www.kaercher.com/dealersearch)

## Technical specifications

### Electrical connection

Voltage	230 V 1~50 Hz
Connected load	1,8 kW
Protection class	IP X5
Protective class	I
Mains fuse (slow-blow)	10 A

### Water connection

Max. feed pressure	0,8 MPa
Max. feed temperature	40 °C
Min. feed volume	9 l/min
Max. Suction height	0,5 m

### Performance data

Working pressure	11 MPa
Max. permissible pressure	13 MPa
Water flow rate	6,3 l/min
Max. flow rate	7,0 l/min
Detergent flow rate	0,3 l/min
Recoil force of trigger gun	16 N

### Dimensions and weights

Length	285 mm
Width	309 mm
Height	867 mm
Weight, ready to operate with accessories	12,0 kg

### Values determined as per EN 60335-2-79

Hand-arm vibration value	<2,5 m/s <sup>2</sup>
Uncertainty K	0,3 m/s <sup>2</sup>
Sound pressure level L <sub>pA</sub>	73 dB(A)
Uncertainty K <sub>pA</sub>	2 dB(A)
Sound power level L <sub>WA</sub> + Uncertainty K <sub>WA</sub>	89 dB(A)

Subject to technical changes.

## EU Declaration of Conformity

We hereby declare that the machine described below complies with the relevant basic safety and health requirements of the EU Directives, both in its basic design and construction as well as in the version put into circulation by us. This declaration shall cease to be valid if the machine is modified without our prior approval.

**Product:** High pressure cleaner  
**Type:** 1.180-xxx

### Relevant EU Directives

2000/14/EC  
2014/30/EU  
2006/42/EC (+2009/127/EC)  
2011/65/EU

### Applied harmonized standards

EN 50581  
EN 55014-1: 2006+A1: 2009+A2: 2011  
EN 55014-2: 2015  
EN 60335-1  
EN 60335-2-79  
EN 61000-3-2: 2014  
EN 61000-3-3: 2013  
EN 62233: 2008

### Applied conformity evaluation method

2000/14/EC: Appendix V

### Sound power level dB(A)

Measured: 87  
Guaranteed: 89

The undersigned act on behalf and under the power of attorney of the company management.

  
H. Jenner  
Chief Executive Officer

  
S. Reiser  
Head of Approval

Authorised Documentation Representative  
S. Reiser

Alfred Kärcher GmbH Co. KG  
Alfred-Kärcher-Str. 28 - 40  
71364 Winnenden (Germany)  
Phone: +49 7195 14-0  
Fax: +49 7195 14-2212  
Winnenden, 2017/07/01

## Table des matières

Utilisation conforme . . . . .	FR	5
Sécurité . . . . .	FR	5
Protection de l'environnement . . . . .	FR	5
Description de l'appareil . . . . .	FR	6
Avant la mise en service . . . . .	FR	6
Mise en service . . . . .	FR	7
Fonctionnement . . . . .	FR	7
Transport . . . . .	FR	7
Entreposage . . . . .	FR	8
Entretien et maintenance . . . . .	FR	8
Accessoires et pièces de rechange . . . . .	FR	8
Assistance en cas de panne . . . . .	FR	8
Garantie . . . . .	FR	9
Caractéristiques techniques . . . . .	FR	9
Déclaration UE de conformité . . . . .	FR	9

## Sécurité



Avant la première utilisation de votre appareil, lire attentivement ce manuel d'instructions original et les consignes de sécurité qu'il contient. Respecter l'ensemble de ces instructions. Conservez les deux livrets pour une utilisation ultérieure ou pour le futur propriétaire.

### Symboles sur l'appareil



*Ne pas diriger le jet haute pression sur des personnes, des animaux, un équipement électrique actif ou sur l'appareil lui-même. Mettre l'appareil à l'abri du gel.*



*L'appareil ne doit pas être directement raccordé au réseau public d'eau potable.*

### Dispositifs de sécurité

#### **PRÉCAUTION**

- *Le but des dispositifs de sécurité est de protéger l'utilisateur. Ils ne doivent en aucun cas être transformés ou désactivés.*

#### **Interrupteur principal**

L'interrupteur principal empêche un fonctionnement involontaire de l'appareil.

#### **Verrouillage poignée-pistolet**

Le verrouillage verrouille le levier de la poignée-pistolet et empêche un démarrage non désiré de l'appareil.

#### **Clapet de décharge avec pressostat**

Le clapet de décharge évite un dépassement de la pression de service admissible.

Si vous relâchez la gâchette, la pompe est éteinte par un manu contacteur, le jet haute pression est interrompu. Si vous appuyez à nouveau sur le levier, la pompe est remise en marche.

#### **Disjoncteur-protecteur moteur**

Si la consommation de courant est trop élevée, le disjoncteur de protection moteur met l'appareil hors marche.

## Utilisation conforme

Ce nettoyeur haute pression ne doit être utilisé que pour un usage privé:

- pour le nettoyage de machines, véhicules, bâtiments, outils, façades, terrasses, outils de jardinage etc. avec un jet d'eau sous pression (et si besoin en ajoutant des détergents).
- avec des accessoires, pièces de rechange et détergents homologués par KÄRCHER. Veuillez respecter les consignes livrées avec les détergents.

## Protection de l'environnement

### Instructions relatives aux ingrédients (REACH)

Les informations actuelles relatives aux ingrédients se trouvent sous :

[www.kaercher.com/REACH](http://www.kaercher.com/REACH)



Les matériels d'emballage sont recyclables. Éliminez l'emballage d'une manière respectueuse de l'environnement.



Les appareils anciens contiennent des matériaux précieux recyclables qui doivent être amenés à un système de recyclage. Éliminez les appareils anciens d'une manière respectueuse de l'environnement.



Tous travaux de nettoyage produisant des eaux usées contenant de l'huile, par exemple, un nettoyage de moteur ou de bas de caisse, doivent uniquement être effectués à des postes de lavage équipés d'un séparateur d'huile.



Les travaux avec du détergent ne doivent être faits que sur des plans de travail étanches aux liquides, avec raccord à la canalisation d'eaux usées. Ne pas laisser le détergent s'infiltrer dans les eaux ou dans le sol.



Il est dans certains pays interdit de prélever de l'eau dans les cours d'eau publiques.

## Description de l'appareil

L'étendue de la fourniture de votre appareil figure sur l'emballage. Lors du déballage, contrôler l'intégralité du matériel.

S'il manque des accessoires ou en cas de dommages imputables au transport, informer immédiatement le revendeur.

### Illustrations, voir page dépliante 3

- 1 Raccord pour l'arrivée d'eau
- 2 Accouplement rapide pour flexible haute pression
- 3 Arrivée d'eau avec tamis intégré
- 4 Interrupteur principal "0/OFF" / "I/ON"
- 5 Poignée de transport, amovible
- 6 Filet d'accessoires
- 7 Support pour accessoires
- 8 Câble d'alimentation secteur avec fiche secteur
- 9 Flexible d'aspiration du détergent avec filtre
- 10 Roulette de transport
- 11 Poignée-pistolet
- 12 Verrouillage poignée-pistolet
- 13 Touche pour séparer le tuyau à haute pression de la poignée-pistolet
- 14 Flexible haute pression
- 15 Brosse de lavage rotative  
Particulièrement adapté pour l'auto-nettoyage.
- 16 Lance avec rotabuse  
Pour les salissures tenaces  
La pression de travail peut être augmentée en continu de 'SOFT' à 'HARD'. Pour régler la pression de travail, relâcher le levier du pistolet haute pression et tourner la lance sur la position souhaitée.  
Approprié pour le travail avec du détergent.
- 17 Lance avec réglage de la pression (Vario Power)  
Pour les travaux courants de nettoyage.

### \*\* Nécessaire en supplément

- 18 Flexible renforcé avec raccord standard.
  - Diamètre minimal 1/2 pouce (13 mm)
  - Longueur minimale 7,5 m

## Avant la mise en service

### Illustrations, voir page dépliante 4

#### Montage des accessoires

Monter les pièces jointes en vrac à l'appareil avant la mise en service.

#### Montage de la poignée de transport

Illustration **A**

- Mettre la poignée de transport en place dans la fixation, jusqu'à ce qu'une résistance se fasse sentir. La mettre en position en administrant un bref coup de poing ou de maillet souple.

#### Mettre le filet d'accessoires en place

Illustration **B**

- Suspendre le filet d'accessoires au crochet, comme le montre l'illustration.

#### Relier le flexible haute pression à la poignée-pistolet

Illustration **C**

- Enfiler le flexible haute pression dans la poignée-pistolet jusqu'à ce qu'il s'enclenche de manière audible.

**Remarque :** Veiller à un alignement correct du nippel de raccordement.

Contrôler que la connexion est bien fixée en tirant sur le flexible haute pression.

#### Alimentation en eau

Données de raccordement, voir plaque signalétique / caractéristiques techniques

#### ATTENTION

*Des impuretés dans l'eau peuvent endommager la pompe haute pression et les accessoires. Il est recommandé d'utiliser le filtre à eau KÄRCHER (accessoires spéciaux, référence 4.730-059).*

#### Raccordement à la conduite d'eau du réseau public

Respecter les prescriptions de votre société distributrice en eau.

Illustration **D**

- Visser le raccord à l'arrivée d'eau de l'appareil.

#### Aspiration d'eau depuis des réservoirs ouverts

Ce nettoyeur haute pression est approprié pour l'aspiration de l'eau de surface, par ex. des cuves d'eau de pluie ou étangs (hauteur manométrique maximale cf. caractéristiques techniques) avec le flexible d'aspiration avec soupape antiretour Kärcher® (accessoires spéciaux, référence 4.440-238).

- Remplir d'eau le flexible d'aspiration.

- Visser le flexible d'aspiration sur le raccord d'eau de l'appareil et l'accrocher dans la source d'eau (par ex. réservoir de pluie).



## Mise en service

### ATTENTION

Une marche à sec de plus de 2 minutes entraîne des endommagements de la pompe haute pression. Si l'appareil n'établit pas de pression dans les deux minutes, le mettre hors service et procéder de la manière indiquée dans les instructions du chapitre "Aide en cas de défauts".

### Illustration

→ Enfiler le flexible haute pression dans le raccord rapide jusqu'à son enclenchement audible.

**Remarque :** Veiller à un alignement correct du nippel de raccordement.

→ Contrôler que la connexion est bien fixée en tirant sur le flexible haute pression.

→ Enfiler le flexible d'arrivée d'eau sur le raccord sur le raccord d'alimentation en eau.

**Remarque :** Le flexible d'alimentation n'est pas compris dans la livraison.

→ Raccorder le flexible d'eau à l'alimentation en eau.

→ Ouvrir le robinet d'eau complètement.

→ Brancher la fiche secteur dans une prise de courant.

→ Interrupteur principal sur "I/ON".

→ Déverrouiller la manette de la poignée-pistolet.

→ Tirer le levier, l'appareil se met en service.

Laisser l'appareil en service (2 minutes au maximum) jusqu'à ce que l'eau ressorte sans bulles au niveau de la poignée-pistolet.

→ Relâcher la manette de la poignée-pistolet.

**Remarque :** Si le levier est relâché, l'appareil se met hors service. La haute pression est conservée dans le système.

→ Verrouiller le levier de la poignée-pistolet.

## Fonctionnement

### PRÉCAUTION

Une distance d'au moins 30 cm entre la lance et les surfaces peintes est nécessaire pour éviter tout endommagement

### ATTENTION

Ne pas nettoyer les pneus, la carrosserie ou les surfaces sensibles telles que le bois avec la rotabuse pour éviter tout endommagement.

### Illustration

→ Raccorder la lance à la poignée-pistolet et la fixer en effectuant une rotation à 90°.

→ Déverrouiller la manette de la poignée-pistolet.

→ Tirer le levier, l'appareil se met en service.

## Fonctionnement avec brosse de lavage

### ATTENTION

Risque d'endommagement de la peinture Lors des travaux avec la brosse de lavage, celle-ci doit être exempte de salissures et d'autres particules.

→ Insérer la brosse de lavage dans la poignée pistolet et fixer avec une rotation de 90°.

**Remarque :** Si nécessaire, il est également possible d'utiliser les broches de lavage pour le nettoyage avec détergent.

## Travail avec le détergent

### DANGER

Lors de l'utilisation de détergents, la fiche de données de sécurité du fabricant du détergent doit être respectée, notamment les remarques relatives à l'équipement de protection personnel.

**Remarque :** L'addition de détergents est uniquement possible en mode basse pression.

### Illustration

→ Tirer le flexible d'aspiration pour le détergent du logement à la longueur souhaitée.

→ Plonger le flexible d'aspiration pour le détergent dans un récipient contenant une solution de détergent.

→ Utiliser la lance avec réglage de la pression (Vario Power).

→ Tourner la lance jusqu'en butée en direction de 'SOFT'.

**Remarque :** Ainsi, la solution de détergent est mélangée au jet d'eau lors du fonctionnement.

### Méthode de nettoyage conseillée

→ Pulvériser le détergent sur la surface sèche et laisser agir sans toutefois le laisser sécher complètement.

→ Retirer les saletés dissoutes au moyen du jet haute pression.

## Interrompre le fonctionnement

→ Relâcher la manette de la poignée-pistolet.

→ Verrouiller le levier de la poignée-pistolet.

→ En cas de pauses de longue durée (plus de 5 minutes), mettre en plus l'appareil hors service avec l'interrupteur "0/OFF".

## Fin de l'utilisation

### PRÉCAUTION

Séparer le tuyau haute pression de la poignée-pistolet ou de l'appareil uniquement quand il n'y a pas de pression dans le système.

→ Après le travail avec le détergent : exploiter l'appareil pendant 1 minute environ pour le rincer.

→ Relâcher la manette de la poignée-pistolet.

→ Mettre l'appareil hors service "0/OFF".

→ Fermer le robinet d'eau.

→ Actionner la gachette de la poignée-pistolet afin de faire échapper la pression restante dans le système.

→ Verrouiller le levier de la poignée-pistolet.

→ Retirer la fiche secteur de la prise de courant.

→ Séparer l'appareil de l'alimentation en eau.

## Transport

### PRÉCAUTION

Risque de blessure et d'endommagement ! Respecter le poids de l'appareil lors du transport.

## Transport manuel

### Illustration

→ Sortir la poignée de transport ; elle s'enclenche de manière audible.

→ Tirer l'appareil à l'aide de la poignée de transport.

## Transport dans des véhicules

→ Freiner l'appareil pour l'empêcher de glisser et de basculer.

## Entreposage

### ⚠ PRÉCAUTION

Risque de blessure et d'endommagement !  
Tenir compte du poids de l'appareil lors du stockage.

### Ranger l'appareil

En cas de stockage prolongé, par ex. en hiver, respecter en plus les recommandations fournies au chapitre Entretien.

- Garer l'appareil sur une surface plane.
- Pousser le logement du couplage rapide pour le flexible haute pression dans le sens de la flèche et sortir le flexible haute pression.
- Appuyer sur la touche de séparation de la poignée-pistolet et séparer le flexible haute pression de celle-ci.
- Ranger le câble d'alimentation, le flexible à haute pression et l'accessoire sur l'appareil.

### Protection antigel

#### ATTENTION

Des appareils et des accessoires qui n'ont pas été complètement vidés peuvent être détruits par le gel. Vider complètement l'appareil et les accessoires et les mettre à l'abri du gel.

Pour éviter des dommages :

- Vider complètement l'eau de l'appareil : Mettre l'appareil en service sans le flexible haute pression raccordé et sans alimentation d'eau raccordé (max. 1 min.) et attendre jusqu'à ce qu'il ne sorte plus d'eau du raccord haute pression. Désactiver l'appareil.
- Conserver l'appareil et l'intégralité des accessoires dans un endroit à l'abri du gel.

## Entretien et maintenance

### ⚠ DANGER

Risque d'électrocution.

- Avant d'effectuer des travaux sur l'appareil, couper l'interrupteur principal et débrancher la fiche secteur.

### Entretien

Avant un stockage prolongé, par exemple en hiver :

Illustration **I**

- Enlever le tamis de l'arrivée d'eau à l'aide d'une pince et le nettoyer à l'eau courante.

### Maintenance

L'appareil ne nécessite aucune maintenance.

## Accessoires et pièces de rechange

N'utiliser que des accessoires et pièces de rechange d'origine, ils garantissent le bon fonctionnement de l'appareil.

Vous trouverez des informations relatives aux accessoires et pièces de rechange sur [www.kaercher.com](http://www.kaercher.com).

## Assistance en cas de panne

Il est possible de résoudre des pannes sans trop grande gravité en utilisant la liste suivante.

En cas de doute, s'adresser au service après-vente agréé.

### ⚠ DANGER

Risque d'électrocution.

- Avant d'effectuer des travaux sur l'appareil, couper l'interrupteur principal et débrancher la fiche secteur.

### L'appareil ne fonctionne pas

- Tirer le levier de la poignée pistolet, l'appareil se met en service.
- Vérifier que la tension indiquée sur la plaque signalétique correspond à la tension de la prise de courant.
- Vérifier si le câble d'alimentation est endommagé

### L'appareil ne démarre pas, le moteur ronronne

Chute de tension en raison d'un réseau électrique faible ou dans le cas de l'utilisation d'un câble de rallonge.

- Lors de la mise en service, tirer en premier sur le levier de la poignée-pistolet, puis mettre l'interrupteur principal sur "I/ON".

### L'appareil ne monte pas en pression

- Contrôler le réglage sur la lance.
- Vérifier la présence d'un débit suffisant au niveau de l'alimentation en eau.
- Enlever le tamis de l'arrivée d'eau à l'aide d'une pince et le nettoyer à l'eau courante.
- Purger l'appareil : Mettre l'appareil en service sans flexible haute pression et attendre (max. 2 minutes) jusqu'à ce qu'il s'écoule de l'eau sans bulle du raccord haute pression. Mettre l'appareil hors tension et raccorder le flexible haute pression.

### Fluctuations de pression importantes

- Nettoyer la buse à haute pression : Ôtez les salissures situées dans l'orifice de la buse à l'aide d'une aiguille et rincez-la avec de l'eau.
- Contrôler la quantité d'eau alimentée.

### Appareil non étanche

- Une fuite minime au niveau de l'appareil peut survenir sous certaines conditions techniques. Si la fuite est importante, contacter le service après-vente agréé.

### Le détergent n'est pas aspiré

- Utiliser la lance avec réglage de la pression (Vario Power).  
Tourner la lance jusqu'en butée en direction de 'SOFT'.
- Nettoyer le filtre situé sur le flexible d'aspiration du détergent.
- Vérifier que le flexible d'aspiration à détergent n'est plié en aucun endroit.

## Garantie

Dans chaque pays, les conditions de garantie en vigueur sont celles publiées par notre société de distribution responsable. Les éventuelles pannes sur l'appareil sont réparées gratuitement dans le délai de validité de la garantie, dans la mesure où celles-ci relèvent d'un défaut matériel ou d'un vice de fabrication. En cas de recours en garantie, adressez-vous à votre revendeur ou au service après-vente agréé le plus proche munis de votre preuve d'achat.

Vous trouverez les adresses sous :

[www.kaercher.com/dealarsearch](http://www.kaercher.com/dealarsearch)

## Caractéristiques techniques

### Branchement électrique

Tension	230 V 1~50 Hz
Puissance de raccordement	1,8 kW
Degré de protection	IP X5
Classe de protection	I
Protection du réseau (à action retardée)	10 A

### Arrivée d'eau

Pression d'alimentation (max.)	0,8 MPa
Température d'alimentation (max.)	40 °C
Débit d'alimentation (min.)	9 l/min
Hauteur max. de l'aspiration	0,5 m

### Performances

Pression de service	11 MPa
Pression maximale admissible	13 MPa
Débit (eau)	6,3 l/min
Débit maximum	7,0 l/min
Débit (détergent)	0,3 l/min
Force de réaction sur la poignée-pistolet	16 N

### Dimensions et poids

Longueur	285 mm
Largeur	309 mm
Hauteur	867 mm
Poids, opérationnel avec accessoires	12,0 kg

### Valeurs déterminées selon EN 60335-2-79

Valeur de vibrations bras-main	<2,5 m/s <sup>2</sup>
Incertitude K	0,3 m/s <sup>2</sup>
Niveau de pression acoustique L <sub>pA</sub>	73 dB(A)
Incertitude K <sub>pA</sub>	2 dB(A)
Niveau de pression acoustique L <sub>WA</sub> + incertitude K <sub>WA</sub>	89 dB(A)

Sous réserve de modifications techniques.

## Déclaration UE de conformité

Nous certifions par la présente que la machine spécifiée ci-après répond de par sa conception et son type de construction ainsi que de par la version que nous avons mise sur le marché aux prescriptions fondamentales stipulées en matière de sécurité et d'hygiène par les directives européennes en vigueur. Toute modification apportée à la machine sans notre accord rend cette déclaration invalide.

**Produit :** Nettoyeur haute pression

**Type :** 1.180-xxx

**Directives européennes en vigueur :**

2000/14/CE

2014/30/UE

2006/42/CE (+2009/127/CE)

2011/65/UE

**Normes harmonisées appliquées :**

EN 50581

EN 55014-1: 2006+A1: 2009+A2: 2011

EN 55014-2: 2015

EN 60335-1

EN 60335-2-79

EN 61000-3-2: 2014

EN 61000-3-3: 2013

EN 62233: 2008

**Procédures d'évaluation de la conformité**

2000/14/CE: Annexe V

**Niveau de puissance acoustique dB(A)**

Mesuré: 87

Garanti: 89

Les soussignés agissent sur ordre et sur procuration de la Direction commerciale.



H. Jenner

Chief Executive Officer

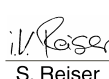

S. Reiser

Head of Approbation

Responsable de la documentation:

S. Reiser

Alfred Kärcher GmbH Co. KG

Alfred-Kärcher-Str. 28 - 40

71364 Winnenden (Germany)

Téléphone : +49 7195 14-0

Télécopieur : +49 7195 14-2212

Winnenden, 2017/07/01

## Indice

Uso conforme a destinazione . . . . .	IT	5
Sicurezza . . . . .	IT	5
Protezione dell'ambiente . . . . .	IT	5
Descrizione dell'apparecchio . . . . .	IT	6
Prima della messa in funzione . . . . .	IT	6
Messa in funzione . . . . .	IT	7
Funzionamento . . . . .	IT	7
Trasporto . . . . .	IT	7
Supporto . . . . .	IT	8
Cura e manutenzione . . . . .	IT	8
Accessori e ricambi . . . . .	IT	8
Guida alla risoluzione dei guasti . . . . .	IT	8
Garanzia . . . . .	IT	9
Dati tecnici . . . . .	IT	9
Dichiarazione di conformità UE . . . . .	IT	9

## Sicurezza



Prima di utilizzare l'apparecchio per la prima volta, leggere queste istruzioni per l'uso originali e le avvertenze di sicurezza in allegato. Agire corrispondentemente e conservare entrambi i libretti per un uso futuro o per un successivo proprietario.

### Simboli riportati sull'apparecchio



*Il getto ad alta pressione non va mai puntato su persone, animali, equipaggiamenti elettrici attivi o sull'apparecchio stesso. Proteggere l'apparecchio dal gelo.*



*L'apparecchio non deve essere collegato direttamente alla rete idrica pubblica.*

### Dispositivi di sicurezza

#### **PRUDENZA**

**I dispositivi di sicurezza servono alla protezione dell'utente e non devono essere modificati o essere aggirati.**

#### **Interruttore dell'apparecchio**

L'interruttore dell'apparecchio impedisce l'azionamento accidentale dell'apparecchio.

#### **Blocco della pistola a spruzzo**

Il dispositivo di blocco inibisce la leva della pistola a spruzzo ed impedisce l'azionamento accidentale dell'apparecchio.

#### **Valvola di troppo pieno con pressostato**

La valvola di troppo pieno impedisce che venga superata la pressione di esercizio massima consentita.

Se si allenta la leva della pistola a spruzzo, il pressostato spegne la pompa, il getto ad alta pressione si ferma. Se si tira la leva, si riattiva la pompa.

#### **Salvatore**

In caso di eccessivo assorbimento di corrente il salvatore provvede a disattivare l'apparecchio.

## Uso conforme a destinazione

Utilizzate questa idropulitrice esclusivamente nell'uso domestico:

- per la pulizia di macchine, veicoli, edifici, attrezzi, facciate, terrazzi, attrezzi da giardinaggio ecc. con getto d'acqua ad alta pressione (se necessario con l'aggiunta di detersivi).
- con accessori, ricambi e detersivi omologati da KÄRCHER. Rispettate le indicazioni allegate ai detersivi.

## Protezione dell'ambiente

### **Avvertenze sui contenuti (REACH)**

Informazioni aggiornate sui contenuti sono disponibili all'indirizzo:

[www.kaercher.com/REACH](http://www.kaercher.com/REACH)

I materiali d'imballaggio sono riciclabili. Smaltire a regola d'arte gli imballaggi.



Gli apparecchi dismessi contengono preziosi materiali riciclabili che devono essere consegnati al riciclaggio. Smaltire a regola d'arte gli apparecchi dismessi.



I lavori di pulizia durante i quali si produce acqua di scarico contenente olio, per es. alla pulizia di motori o di sottoscocche vanno effettuati esclusivamente in luoghi di lavaggio provvisti di separatori d'olio.



Gli interventi con detersivi possono essere eseguiti solo su superfici di lavoro impermeabili con collegamento alla canalizzazione dell'acqua sporca. Non fare infiltrare il detersivo nelle acque di scarico o nel terreno.



Il prelievo di acqua da impianti di acque pubbliche in alcuni paesi non è consentito.

## Descrizione dell'apparecchio

La fornitura del Suo apparecchio è riportata sulla confezione. Controllare che il contenuto dell'imballaggio sia completo.

In caso di accessori assenti o danni dovuti al trasporto si prega di contattare il rivenditore.

**Per le figure vedi lato pieghevole 3**

- 1 Giunto per collegamento dell'acqua
- 2 Giunto rapido per tubo flessibile di alta pressione
- 3 Collegamento dell'acqua con filtro montato
- 4 Interruttore dell'apparecchio „0/OFF“ / „I/ON“
- 5 Maniglia per trasporto, estraibile
- 6 Rete per accessori
- 7 Custodia degli accessori
- 8 Cavo di allacciamento alla rete con connettore
- 9 Tubo flessibile di aspirazione detergente con filtro
- 10 Ruota trasporto
- 11 Pistola a spruzzo
- 12 Blocco della pistola a spruzzo.
- 13 Tasto per scollegare il tubo flessibile di alta pressione dalla pistola a spruzzo
- 14 Tubo flessibile alta pressione
- 15 Spazzola di lavaggio rotante  
Particolarmente indicata per la pulizia/lavaggio dell'auto.
- 16 Lancia con fresa per lo sporco  
Per lo sporco più resistente  
È possibile aumentare in modo continuo la pressione di lavoro da "SOFT" a "HARD". Per regolare la pressione di lavoro, rilasciare la leva della pistola ad alta pressione e girare la lancia nella posizione desiderata.  
Adatto per interventi con detersivi.
- 17 Lancia con regolazione della pressione (Vario Power)  
Per operazioni di pulizia più comuni.

### \*\* Aggiuntivamente necessario

- 18 Tubo flessibile acqua PVC in fibra-tela con raccordo commerciale.
  - Diametro minimo 1/2 pollice (13 mm)
  - Lunghezza minima 7,5 m

## Prima della messa in funzione

**Per le figure vedi lato pieghevole 4**

### Montaggio degli accessori

Prima della messa in funzione montare i componenti singoli dell'apparecchio.

**Montare la maniglia per il trasporto**

Figura **A**

→ Inserire la maniglia per il trasporto nell'alloggiamento fino a percepire una resistenza. Portare in posizione con il pamo della mano o un martello di gomma morbido esercitando un colpo leggero.

**Applicare la rete per accessori**

Figura **B**

→ Agganciare la rete per accessori al gancio illustrato nella figura.

**Collegare il tubo alta pressione alla pistola a spruzzo**

Figura **C**

→ Introdurre il tubo di alta pressione alla pistola a spruzzo fino al suo aggancio.

**Avviso:** Verificare la corretta posizione del nipplo di raccordo.

Accertarsi del corretto aggancio tirando il tubo flessibile di alta pressione.

### Alimentazione dell'acqua

Valori di collegamento: vedi targhetta e Dati tecnici.

#### **ATTENZIONE**

*Impurità nell'acqua possono danneggiare la pompa ad alta pressione e gli accessori. Consigliamo come protezione di utilizzare il filtro per l'acqua KÄRCHER (accessorio speciale, codice d'ordine 4.730-059).*

**Alimentazione da rete idrica**

Rispettare le disposizioni fornite dalla società per l'approvvigionamento idrico.

Figura **D**

→ Avvitare il giunto fornito sul collegamento acqua dell'apparecchio.

**Aspirazione di acqua da contenitori aperti**

Questa idropulitrice con il tubo di aspirazione KÄRCHER con valvola di non ritorno (accessorio speciale, N. ordine 4.440-238) è adatta all'aspirazione di acqua di superficie per es. da raccoglitori di acqua piovana o da stagni (altezza di aspirazione max. vedi Dati tecnici).

→ Riempire il tubo flessibile di aspirazione con acqua.

→ Avvitare il tubo flessibile di aspirazione al raccordo dell'acqua dell'apparecchio ed agganciarlo alla fonte (ad es. raccoglitore di acqua piovana).

## Messa in funzione

### ATTENZIONE

Un funzionamento a secco di oltre 2 minuti determina dei danneggiamenti sulla pompa ad alta pressione. Nel caso in cui l'apparecchio non produca alcuna pressione entro 2 minuti, spegnere l'apparecchio e procedere secondo le indicazioni riportate al capitolo „Guida alla risoluzione dei guasti“.

Figura 

- Introdurre il tubo di alta pressione nel giunto rapido fino al suo aggancio.  
**Avviso:** Verificare la corretta posizione del nipplo di raccordo.
- Accertarsi del corretto aggancio tirando il tubo flessibile di alta pressione.
- Infilare il tubo flessibile di mandata dell'acqua sul giunto dell'attacco d'acqua.  
**Avviso:** Il tubo flessibile di alimentazione non è in dotazione.
- Collegare il tubo flessibile acqua all'alimentazione idrica.
- Aprire completamente il rubinetto.
- Inserire la spina in una presa elettrica.
- Accendere l'apparecchio „I/ON“.
- Sbloccare la leva della pistola a spruzzo.
- Tirare la leva e l'apparecchio si attiva.  
Fare funzionare l'apparecchio (max. 2 minuti), finché l'acqua fuoriesce priva di bolle d'aria dalla pistola a spruzzo manuale.
- Rilasciare la leva della pistola a spruzzo.  
**Avviso:** Quando si rilascia la leva, l'apparecchio si spegne. L'alta pressione nel sistema resta invariata.
- Bloccare la leva della pistola a spruzzo.

## Funzionamento

### ⚠ PRUDENZA

Mantenere una distanza minima di 30 cm dal getto durante la pulizia di superfici verniciate, in modo da evitare danneggiamenti.

### ATTENZIONE

Non usare la fresa per pulire pneumatici di auto, vernici o superfici sensibili, rischio di danneggiamento.

Figura 

- Inserire la lancia sulla pistola a spruzzo e fissarla con una rotazione di 90°.
- Sbloccare la leva della pistola a spruzzo.
- Tirare la leva e l'apparecchio si attiva.

## Funzionamento con spazzola di lavaggio

### ATTENZIONE

Pericolo di danni alla vernice

Per lavori con spazzola di lavaggio, questa deve essere esente da sporco o altre particelle.

- Infilare la spazzola di lavaggio sulla pistola a spruzzo e fissarla con una rotazione di 90°.

**Nota:** Se necessario, è possibile utilizzare le spazzole di lavaggio per lavorare con detersivi.

## Operare con detergente

### ⚠ PERICOLO

All'impiego di detersivi va osservata la scheda tecnica di sicurezza del produttore del detergente, in particolare le indicazioni riguardo all'equipaggiamento di protezione individuale.

**Indicazione:** Il detergente può essere aggiunto solo con bassa pressione.

Figura 

- Estrarre dall'alloggiamento il tubo flessibile di aspirazione per detergente necessario.
- Appendere il tubo flessibile di aspirazione per detergente in un contenitore con una soluzione detergente.
- Utilizzare la lancia con regolazione della pressione (Vario Power).
- Girare la lancia fino alla battuta di arresto nella direzione "SOFT".  
**Avviso:** In questo modo durante il funzionamento al getto d'acqua viene aggiunta la soluzione detergente.

### Metodo di pulizia consigliato

- Spruzzare misuratamente il detergente e lasciare agire (non asciugare) sulla superficie asciutta.
- Sciacquare lo sporco sciolto con il getto alta pressione.

## Interrompere il funzionamento

- Rilasciare la leva della pistola a spruzzo.
- Bloccare la leva della pistola a spruzzo.
- Durante pause di lavoro prolungate (più di 5 min.) spegnere anche l'apparecchio „0/OFF“.

## Terminare il lavoro

### ⚠ PRUDENZA

Scollegare il tubo flessibile ad alta pressione dalla pistola a spruzzo o dall'apparecchio, solo quando la pressione è scaricata dal sistema.

- Dopo gli interventi con il detergente: Sciacquare l'apparecchio in funzione per circa 1 minuto.
- Rilasciare la leva della pistola a spruzzo.
- Spegnere l'apparecchio „0/OFF“.
- Chiudere il rubinetto.
- Premere la leva della pistola a spruzzo in modo da scaricare la pressione ancora presente nel sistema.
- Bloccare la leva della pistola a spruzzo.
- Togliere la spina di alimentazione dalla presa.
- Scollegare l'apparecchio dall'alimentazione idrica.

## Trasporto

### ⚠ PRUDENZA

Pericolo di lesioni e di danneggiamento!

Per il trasporto osservare il peso dell'apparecchio.

## Posizione manuale

Figura 

- Estrarre il manico di trasporto finché si aggancia udibilmente.
- Sollevare l'apparecchio dal manico di trasporto.

## Posizione in veicoli

- Bloccare l'apparecchio in modo tale che non possa scivolare o ribaltarsi.

## Supporto

### ⚠ **PRUDENZA**

*Pericolo di lesioni e di danneggiamento!*

*Osservare il peso dell'attrezzo quando lo si mette a magazzino.*

### Deposito dell'apparecchio

Prima di depositi di lunga durata, per es. in inverno, rispettare anche le avvertenze riportate al capitolo Cura.

- Depositare la spazzatrice su una superficie piana.
- Premere l'alloggiamento del giunto rapido per il tubo flessibile di alta pressione nella direzione della freccia ed estrarre il tubo flessibile di alta pressione.
- Premere il tasto di sblocco sulla pistola a spruzzo e scollegare il tubo flessibile di alta pressione dalla pistola a spruzzo.
- Conservare il cavo di allacciamento alla rete, il tubo flessibile di alta pressione e gli accessori all'apparecchio.

## Antigelo

### **ATTENZIONE**

*Apparecchi e accessori non completamente svuotati potrebbero venire danneggiati dal gelo. Svuotare completamente l'apparecchio e gli accessori e proteggerli dal gelo.*

Per evitare danni:

- Svuotare completamente l'acqua dall'apparecchio: accendere l'apparecchio senza il tubo flessibile di alta pressione collegato e senza l'alimentazione idrica collegata (max. 1 min) ed attendere fino a quando dal raccordo di alta pressione non fuoriesce più dell'acqua. Spegnerne l'apparecchio.
- Conservare l'apparecchio e tutti gli accessori in un ambiente protetto dal gelo.

## Cura e manutenzione

### ⚠ **PERICOLO**

*Pericolo di scossa elettrica.*

- *Prima di eseguire qualsiasi lavoro, spegnere l'apparecchio e staccare la spina.*

### Cura

Prima di depositi di lunga durata, per es. in inverno: Figura 11

- Estrarre il filtro nel raccordo dell'acqua con una pinza piatta e lavarlo sotto acqua corrente.

### Manutenzione

L'apparecchio è senza manutenzione.

## Accessori e ricambi

Utilizzando solamente accessori e ricambi originali, si garantisce un funzionamento sicuro e privo di disturbi dell'apparecchio.

Si possono trovare informazioni riguardo ad accessori e ricambi su [www.kaercher.com](http://www.kaercher.com).

## Guida alla risoluzione dei guasti

Piccoli guasti o disfunzioni possono essere eliminati seguendo le seguenti istruzioni.

In caso di dubbi si prega di rivolgersi al servizio assistenza autorizzato.

### ⚠ **PERICOLO**

*Pericolo di scossa elettrica.*

- *Prima di eseguire qualsiasi lavoro, spegnere l'apparecchio e staccare la spina.*

### L'apparecchio non funziona

- Tirare la leva della pistola a spruzzo e l'apparecchio si attiva.
- Controllare se la tensione dichiarata sulla targhetta coincide con la tensione della fonte di energia.
- Verificare la presenza di eventuali danni sul cavo di allacciamento alla rete.

### L'apparecchio non si accende, il motore emette un ronzio

Calo della tensione a causa di una bassa corrente o in caso di utilizzo di una prolunga.

- All'attivazione tirare prima la leva della pistola a spruzzo, quindi posizionare l'interruttore dell'apparecchio su „I/ON“.

### L'apparecchio non raggiunge pressione

- Verificare la regolazione della lancia.
- Verificare l'alimentazione dell'acqua su sufficiente portata.
- Estrarre il filtro nel raccordo dell'acqua con una pinza piatta e lavarlo sotto acqua corrente.
- Eliminare l'aria dall'apparecchio: Accendere l'apparecchio senza il tubo flessibile di alta pressione collegato ed attendere (max. 2 minuti) finché l'acqua che fuoriesce sia priva di bolle d'aria dal raccordo di alta pressione. Spegnerne l'apparecchio e collegare il tubo flessibile di alta pressione.

### Forti variazioni di pressione

- Pulire l'ugello ad alta pressione: Rimuovere con un ago lo sporco dai fori degli ugelli e sciacquare con acqua dalla parte anteriore.
- Controllare l'afflusso di acqua.

### L'apparecchio perde

- Alcune cause tecniche fanno sì che ci sia una lieve permeabilità dell'apparecchio. In caso di permeabilità elevata rivolgersi al servizio clienti autorizzato.

### Il detergente non viene aspirato

- Utilizzare la lancia con regolazione della pressione (Vario Power).  
Girare la lancia fino alla battuta di arresto nella direzione "SOFT".
- Pulire il filtro sul tubo flessibile di aspirazione per detergente.
- Controllare se il tubo flessibile di aspirazione per detergente presenti delle incrinature.

## Garanzia

Le condizioni di garanzia valgono nel rispettivo paese di pubblicazione da parte della nostra società di vendita competente. Entro il termine di garanzia eliminiamo gratuitamente eventuali guasti all'apparecchio, se causati da difetto di materiale o di produzione. Nei casi previsti dalla garanzia si prega di rivolgersi al proprio rivenditore, oppure al più vicino centro di assistenza autorizzato, esibendo lo scontrino di acquisto.

Gli indirizzi li trovate sotto:

[www.kaercher.com/dealersearch](http://www.kaercher.com/dealersearch)

## Dati tecnici

### Collegamento elettrico

Tensione	230 V 1~50 Hz
----------	------------------

Potenza allacciata	1,8 kW
--------------------	--------

Grado di protezione	IP X5
---------------------	-------

Classe di protezione	I
----------------------	---

Protezione rete (fusibile ritardato)	10 A
--------------------------------------	------

### Collegamento acqua

Pressione in entrata (max.)	0,8 MPa
-----------------------------	---------

Temperatura in entrata (max.)	40 °C
-------------------------------	-------

Portata (min.)	9 l/min
----------------	---------

Max. altezza di aspirazione	0,5 m
-----------------------------	-------

### Prestazioni

Pressione di esercizio	11 MPa
------------------------	--------

Pressione max. consentita	13 MPa
---------------------------	--------

Portata, acqua	6,3 l/min
----------------	-----------

Portata massima	7,0 l/min
-----------------	-----------

Portata, detergente	0,3 l/min
---------------------	-----------

Forza repulsiva della pistola a spruzzo	16 N
---	------

### Dimensioni e pesi

Lunghezza	285 mm
-----------	--------

Larghezza	309 mm
-----------	--------

Altezza	867 mm
---------	--------

Peso, pronto all'uso con accessori	12,0 kg
------------------------------------	---------

### Valori rilevati secondo EN 60335-2-79

Valore di vibrazione mano-braccio	<2,5 m/s <sup>2</sup>
-----------------------------------	-----------------------

Dubbio K	0,3 m/s <sup>2</sup>
----------	----------------------

Pressione acustica L <sub>pA</sub>	73 dB(A)
------------------------------------	----------

Dubbio K <sub>pA</sub>	2 dB(A)
------------------------	---------

Pressione acustica L <sub>WA</sub> + Dubbio K <sub>WA</sub>	89 dB(A)
---	----------

Con riserva di modifiche tecniche.

## Dichiarazione di conformità UE

Con la presente si dichiara che la macchina qui di seguito indicata, in base alla sua concezione, al tipo di costruzione e nella versione da noi introdotta sul mercato, è conforme ai requisiti fondamentali di sicurezza e di sanità delle direttive UE. In caso di modifiche apportate alla macchina senza il nostro consenso, la presente dichiarazione perde ogni validità.

**Prodotto:** Idropulitrice

**Modello:** 1.180-xxx

### Direttive UE pertinenti

2000/14/CE

2014/30/UE

2006/42/CE (+2009/127/CE)

2011/65/UE

### Norme armonizzate applicate

EN 50581

EN 55014-1: 2006+A1: 2009+A2: 2011

EN 55014-2: 2015

EN 60335-1

EN 60335-2-79

EN 61000-3-2: 2014

EN 61000-3-3: 2013

EN 62233: 2008

### Procedura di valutazione della conformità applicata

2000/14/CE: Allegato V

### Livello di potenza sonora dB(A)

Misurato: 87

Garantito: 89

I firmatari agiscono su incarico e con la procura dell'amministrazione.

  
H. Jenner

Chief Executive Officer

  
S. Reiser

Head of Approval

Responsabile della documentazione:

S. Reiser

Alfred Kärcher GmbH & Co. KG

Alfred-Kärcher-Str. 28 - 40

71364 Winnenden (Germany)

Tel.: +49 7195 14-0

Fax: +49 7195 14-2212

Winnenden, 2017/07/01



## Inhoud

Reglementair gebruik	NL	5
Veiligheid	NL	5
Zorg voor het milieu	NL	5
Beschrijving apparaat	NL	6
Voor de inbedrijfstelling	NL	6
Inbedrijfstelling	NL	7
Werking	NL	7
Vervoer	NL	7
Opslag	NL	8
Onderhoud	NL	8
Toebehoren en reserveonderdelen	NL	8
Hulp bij storingen	NL	8
Garantie	NL	9
Technische gegevens	NL	9
EU-conformiteitsverklaring	NL	9

## Veiligheid



Lees voor het eerste gebruik van uw apparaat deze veiligheidsinstructies en de originele gebruiksaanwijzing. Neem deze in acht. Bewaar beide documenten voor later gebruik of volgende eigenaars.

### Symbolen op het toestel



*Richt de hogedrukstraal niet op personen, dieren, actieve elektrische uitrusting of het apparaat zelf.*

*Apparaat tegen vorst beschermen.*



*Het apparaat mag niet onmiddellijk aangesloten worden op het openbare drinkwater-net.*

### Veiligheidsinrichtingen

- VOORZICHTIG**
- Veiligheidsinrichtingen dienen ter bescherming van de gebruiker en mogen niet veranderd of omzeild worden.

#### Apparaatschakelaar

De hoofdschakelaar van het apparaat verhindert de onvoorziene werking van het apparaat.

#### Vergrendeling handspuitpistool

De vergrendeling blokkeert de hendel van het handspuitpistool en verhindert de onvoorziene start van het apparaat.

#### Overstroomklep met drukschakelaar

De omloopklep verhindert de overschrijding van de toegelaten werkdruk.

Wordt de hendel van het handspuitpistool losgelaten, dan schakelt de drukschakelaar de pomp uit en stopt de hogedrukstraal. Wordt de hendel aangetrokken, dan schakelt de drukschakelaar de pomp weer in.

#### Motorveiligheidsschakelaar

Bij een te hoge stroomopname schakelt de motorveiligheidsschakelaar het apparaat uit.

## Reglementair gebruik

Deze hogedrukreiniger is uitsluitend bestemd voor huishoudelijk gebruik:

- voor het reinigen van machines, voertuigen, gebouwen, gereedschap, gevels, terrassen, tuinstellen, enz. met een hogedrukwaterstraal (indien nodig met toevoeging van reinigingsmiddelen);
- met door KÄRCHER vrijgegeven toebehoren, reserveonderdelen en reinigingsmiddelen. Neem de instructies in acht die bij de reinigingsmiddelen horen.

## Zorg voor het milieu

### Aanwijzingen betreffende de inhoudsstoffen (REACH)

Huidige informatie over de inhoudsstoffen vindt u onder: [www.kaercher.com/REACH](http://www.kaercher.com/REACH)



Het verpakkingsmateriaal is recyclebaar. Gelieve verpakkingen op milieuvriendelijke manier te verwijderen.



Oude apparaten bevatten waardevolle recyclebare materialen die moeten worden hergebruikt. Gelieve oude apparaten op milieuvriendelijke manier te verwijderen.



Reinigingswerkzaamheden waarbij oliehoudend afvalwater ontstaat, bv. motor- of bodemwas, mogen enkel uitgevoerd worden in wasplaatsen met olieafscheider.



Werkzaamheden met reinigingsmiddelen mogen enkel uitgevoerd worden op vloeistofdichte oppervlakken die aangesloten zijn op de vuilwaterafvoer. Laat reinigingsmiddel niet in waterlopen of de grond dringen.



De afname van water uit openbare waterlopen is in bepaalde landen niet toegestaan.

## Beschrijving apparaat

Het leveringspakket van het apparaat staat op de verpakking afgebeeld. Controleer bij het uitpakken of de inhoud volledig is.

Mochten er eventueel accessoires ontbreken of mocht u transportschade constateren, neem dan contact op met uw leverancier.

### Afbeeldingen zie uitklappagina 3

- 1 Koppelinggedeelte voor wateraansluiting
- 2 Snelkoppeling voor hogedrukslang
- 3 Wateraansluiting met ingebouwde zeef
- 4 Hoofdschakelaar „0/OFF“ / „I/ON“
- 5 Transportgreep, uittrekbaar
- 6 Toebehorennet
- 7 Bewaarplaats voor accessoires
- 8 Stroomleiding met stekker
- 9 Reinigingsmiddel-zuigslang met filter
- 10 Transportwiel
- 11 Handpistool
- 12 Vergrendeling handspuitpistool
- 13 Toets voor het scheiden van de hogedrukslang van het handspuitpistool
- 14 Hogedrukslang
- 15 Roterende wasborstel
- 16 Uiterst geschikt voor de reiniging van auto's.
- 17 Spuitlans met vuilfrees  
Voor hardnekkig vuil  
De werkdruk kan traploos van „SOFT“ tot „HARD“ worden verhoogd. Om de werkdruk te wijzigen, hendel van het hogedrukpistool loslaten en straalbuis in de gewenste stand draaien.  
Niet geschikt voor de werking met reinigingsmiddelen.
- 17 Spuitlans met drukregeling (Vario Power)  
Voor de meest courante reinigingsopdrachten

### \*\* Extra vereist

- 18 Versterkte waterslang met courante koppeling
  - Diameter minstens 1/2 inch (13 mm)
  - Lengte minstens 7,5 m

## Voor de inbedrijfstelling

Afbeeldingen zie uitklappagina 4

### Toebehoren monteren

Losse onderdelen die bij het apparaat geleverd werden, moeten voor de inbedrijfstelling gemonteerd worden.

#### Transportgreep monteren

Afbeelding **A**

→ Transportgreep in het bevestigingspunt zetten tot weerstand voelbaar is. Met de ballen van de hand of een weke rubberen hamer door een korte tik in positie brengen.

#### Toebehorennet aanbrengen

Afbeelding **B**

→ Toebehorennet aan de in de afbeelding getoonde haak hangen.

#### Hogedrukslang met handspuitpistool verbinden

Afbeelding **C**

→ Hogedrukslang in handspuitpistool steken tot die hoorbaar vastklikt.

**Instructie:** Letten op een correcte uitrichting van de aansluitnippel.

Veilige verbinding controleren door aan de hogedrukslang te trekken.

### Watertoevoer

Aansluitwaarden zie typeplaatje/Technische gegevens.

#### LET OP

*Verontreinigingen in het water kunnen de hogedrukpomp en de toebehoren beschadigen. Ter bescherming wordt het gebruik van de KÄRCHER-waterfilter (bijzondere toebehoren, bestelnummer 4.730-059) aanbevolen.*

#### Watertoevoer vanuit de waterleiding

Voorschriften van de watermaatschappij in acht nemen.

Afbeelding **D**

→ De meegeleverde koppeling aan het wateraansluitpunt van het apparaat schroeven.

#### Water aanzuigen uit open reservoirs

Deze hogedrukreiniger is met de KÄRCHER-zuigslang met terugslagklep (speciale accessoires, bestelnr.

4.440-238) geschikt voor het opzuigen van oppervlaktewater bv. uit regentonnen of vijvers (max. aanzuighoogte zie technische gegevens).

→ Zuigslang met water vullen.

→ Zuigslang op de wateraansluiting van het apparaat schroeven en in een waterbron (bijvoorbeeld regenton) hangen.

## Inbedrijfstelling

### LET OP

Een droogloop van meer dan 2 minuten leidt tot beschadigingen van de hogedrukpomp. Indien het apparaat binnen 2 minuten geen druk opbouwt, schakelt u het apparaat uit en gaat u te werk volgens de instructies in het hoofdstuk „Hulp bij storingen“.

Afbeelding 

- Hogedrukslang in snelkoppeling steken tot die hoorbaar vastklikt.  
**Instructie:** Letten op een correcte uitrichting van de aansluitnippel.
- Veilige verbinding controleren door aan de hogedrukslang te trekken.
- Watertoevoerslang op koppeling aan de wateraansluiting steken.  
**Instructie:** De toevoerslang behoort niet tot het leveringspakket.
- Waterslang aan de watertoevoer aansluiten.
- Waterkraan volledig opendraaien.
- Netstekker in het stopcontact steken.
- Apparaat inschakelen "I/ON".
- Hefboom van het handspuitpistool ontgrendelen.
- Hendel aantrekken, het apparaat wordt ingeschakeld.
- Apparaat laten draaien (max. 2 minuten), tot water zonder bellen uit het handspuitpistool komt.
- Hefboom van het handspuitpistool loslaten.  
**Instructie:** Wanneer de hendel opnieuw wordt losgelaten, schakelt het apparaat opnieuw uit. Hogedruk blijft in het systeem behouden.
- Hefboom van het handspuitpistool vergrendelen.

## Werking

### ⚠ VOORZICHTIG

Respecteer bij de reiniging van gelakte oppervlakken een minimumstraalafstand van 30 cm om beschadigingen te vermijden.

### LET OP

Autobanden, lak of gevoelige oppervlakken zoals hout mogen niet met de vuulfrees gereinigd worden wegens beschadigingsgevaar.

Afbeelding 

- Straalpijp in het handspuitpistool steken en vastschroeven door hem 90° te draaien.
- Hefboom van het handspuitpistool ontgrendelen.
- Hendel aantrekken, het apparaat wordt ingeschakeld.

## Werking met wasborstel

### LET OP

Gevaar van lakschade

Bij werkzaamheden met wasborstel moet deze vrij van vuil en andere deeltjes zijn.

- Steek de wasborstel in het handspuitpistool en zet vast door 90° te draaien.

**Aanwijzing:** Indien nodig kunnen ook de wasborstels voor het werken met reinigingsmiddelen gebruikt worden.

## Werken met reinigingsmiddelen

### ⚠ GEVAAR

Bij gebruik van reinigingsmiddelen moet het veiligheidsgegevensblad van de reinigingsmiddelfabrikant in acht genomen worden, in het bijzonder de instructies betreffende de persoonlijke veiligheidsuitrusting.

**Instructie:** Reinigingsmiddel kan in lage druk toegevoegd worden.

Afbeelding 

- De zuigslang voor reinigingsmiddel tot de gewenste lengte uit de behuizing trekken.
- Reinigingsmiddel-zuigslang in een reservoir met reinigingsmiddeloplossing hangen.
- Straalpijp met drukregeling (Vario Power) gebruiken.
- Straalbus uit aan de aanslag in de richting van „SOFT“ draaien.  
**Instructie:** Daardoor wordt tijdens de werking de reinigingsmiddeloplossing bij de waterstraal gemengd.

## Aanbevolen reinigingsmethode

- Reinigingsmiddel in geringe hoeveelheid op het droge oppervlak sproeien en laten inwerken (niet laten opdrogen!).
- losgekomen vuil met hogedrukstraal afspoelen.

## Werking onderbreken

- Hefboom van het handspuitpistool loslaten.
- Hefboom van het handspuitpistool vergrendelen.
- Bij langere werkonderbrekingen (langer dan 5 minuten) het apparaat tevens uitschakelen "0/OFF".

## Werking stopzetten

### ⚠ VOORZICHTIG

Scheid de hogedrukslang enkel van het handspuitpistool of het apparaat wanneer geen druk in het systeem voorhanden is.

- Na het werken met reinigingsmiddel: Apparaat ongeveer 1 minuut laten werken om schoon te spoelen.
- Hefboom van het handspuitpistool loslaten.
- Apparaat uitschakelen "0/OFF"
- Draai de waterkraan dicht.
- Druk de hendel van het handspuitpistool in, om de nog aanwezige druk in het systeem af te laten nemen.
- Hefboom van het handspuitpistool vergrendelen.
- Trek de stekker uit het stopcontact.
- Apparaat scheiden van de watertoevoer.

## Vervoer

### ⚠ VOORZICHTIG

Verwondings- en beschadigingsgevaar!

Neem bij het transport het gewicht van het apparaat in acht.

## Transport met de hand

Afbeelding 

- Transportgreep uittrekken, hij klikt hoorbaar vast.
- Apparaat aan de transportgreep verplaatsen.

## Transport in voertuigen

- Apparaat beveiligen tegen verschuiven en kantelen.

## Opslag

### ⚠ **VOORZICHTIG**

*Verwondings- en beschadigingsgevaar!*

*Neem bij de opslag het gewicht van het apparaat in acht.*

### Apparaat opslaan

Voor langdurige opslag, bv. tijdens de wintermaanden, moeten tevens de instructies in het hoofdstuk Onderhoud in acht genomen worden.

- Apparaat op een egaal oppervlak neerzetten.
- Behuizing van de snelkoppeling voor hogedrukslang in pijlrichting duwen en hogedrukslang eruit trekken.
- Ontgrendelknop op het handspuitpistool induwen en hogedrukslang van het handspuitpistool scheiden.
- Stroomleiding, hogedrukslang en accessoires aan het apparaat opbergen.

### Vorstbescherming

#### **LET OP**

*Niet volledig leeggemaakte apparaten en toebehoren kunnen door vorst vernield worden. Maak het apparaat en de toebehoren volledig leeg en bescherm ze tegen vorst.*

Om schade te vermijden:

- Water volledig uit het apparaat aflaten: Apparaat zonder aangesloten hogedrukslang en zonder aangesloten watertoevoer inschakelen (max. 1 min) en wachten tot geen water meer uit de hogedrukaansluiting komt. Apparaat uitschakelen.
- Apparaat met alle accessoires in een vorstvrije ruimte bewaren.

## Onderhoud

### ⚠ **GEVAAR**

*Gevaar van stroomschok*

- *Voor alle werkzaamheden aan het apparaat moet het apparaat uitgeschakeld en de stekker uitgetrokken worden.*

### Zorg

Voor langdurige opslag, bijvoorbeeld tijdens de winter: Afbeelding **II**

- De zeef in het wateraansluitpunt er met een platte tang uittrekken en onder stromend water reinigen.

### Onderhoud

Het apparaat is onderhoudsvrij.

## Toebehoren en reserveonderdelen

Gebruik alleen origineel toebehoren en originele reserveonderdelen. Deze garanderen dat het apparaat veilig en zonder storingen functioneert.

Informatie over het toebehoren en de reserveonderdelen vindt u op [www.kaercher.com](http://www.kaercher.com).

## Hulp bij storingen

Kleinere storingen kunt u zelf oplossen met behulp van het volgende overzicht.

Bij twijfel neemt u contact op met de bevoegde klantenservice.

### ⚠ **GEVAAR**

*Gevaar van stroomschok*

- *Voor alle werkzaamheden aan het apparaat moet het apparaat uitgeschakeld en de stekker uitgetrokken worden.*

### Apparaat draait niet

- Trek hendel van het handspuitpistool aan, het apparaat wordt ingeschakeld.
- Controleren of de aangegeven spanning op het typeplaatje overeenkomt met de spanning van de stroombron.
- Stroomleiding op beschadiging controleren.

### Apparaat start niet, motor broemt

Spanningsdaling door zwak stroomnet of bij gebruik van een verlengsnoer.

- Bij het inschakelen eerst de hendel van het handspuitpistool aantrekken en dan de apparaatschakelaar op „I/ON” stellen.

### Apparaat komt niet op druk

- Instelling aan de straalpijp controleren.
- Watertoevoer op voldoende volume controleren.
- De zeef in het wateraansluitpunt er met een platte tang uittrekken en onder stromend water reinigen.
- Apparaat ontluichten: Apparaat zonder aangesloten hogedrukslang inschakelen en wachten (max. 2 minuten) tot water zonder bellen uit de hogedrukaansluiting komt. Apparaat uitschakelen en hogedrukslang opnieuw aansluiten.

### Sterke drukschommelingen

- Hogedruksproeier reinigen: Verontreinigingen met een naald uit het gat van de sproeier verwijderen en met water naar voren toe uitspoelen.
- Watertoevoervolume controleren.

### Apparaat ondicht

- Een geringe ondichtheid van het apparaat is technisch bepaald. Als de pomp echter erg lekt, moet contact worden opgenomen met de bevoegde klantenservice.

### Reinigingsmiddel wordt niet aangezogen

- Straalpijp met drukregeling (Vario Power) gebruiken.
- Straalbus tot aan de aanslag in de richting van „SOFT” draaien.
- Filter aan de reinigingsmiddel-zuigslang reinigen.
- Zuigslang voor reinigingsmiddel controleren op knikplaatsen.

## Garantie

In ieder land zijn de door ons bevoegde verkoopkantoor uitgegeven garantiebepalingen van toepassing. Eventuele storingen aan het apparaat verhelpen wij zonder kosten binnen de garantietermijn, mits een materiaal of fabrieksfout de oorzaak van deze storing is. Neem bij klachten binnen de garantietermijn contact op met uw leverancier of de dichtstbijzijnde klantenservicewerkplaats en neem uw aankoopbewijs mee.

Adressen vindt u onder:

[www.kaercher.com/dealersearch](http://www.kaercher.com/dealersearch)

## Technische gegevens

### Elektrische aansluiting

Spanning	230 V 1~50 Hz
Aansluitvermogen	1,8 kW
Veiligheidsklasse	IP X5
Beschermingsklasse	I
Netzekering (traag)	10 A

### Wateraansluitpunt

Toevoerdruk (max.)	0,8 MPa
Toevoertemperatuur (max.)	40 °C
Toevoerhoeveelheid (min.)	9 l/min
Max. aanzuighoogte	0,5 m

### Capaciteit

Werkdruk	11 MPa
Maximaal toegestane druk	13 MPa
Opbrengst, water	6,3 l/min
Volume maximaal	7,0 l/min
Opbrengst, reinigingsmiddel	0,3 l/min
Reactiekracht van het pistool	16 N

### Maten en gewichten

Lengte	285 mm
Breedte	309 mm
Hoogte	867 mm
Gewicht, bedrijfsklaar met accessoires	12,0 kg

### Bepaalde waarden conform EN 60335-2-79

Hand-arm vibratiewaarde	<2,5 m/s <sup>2</sup>
Onzekerheid K	0,3 m/s <sup>2</sup>
Geluidsdrukniveau L <sub>pA</sub>	73 dB(A)
Onzekerheid K <sub>pA</sub>	2 dB(A)
Geluidskrachtniveau L <sub>WA</sub> + onveiligheid K <sub>WA</sub>	89 dB(A)

Technische wijzigingen voorbehouden.

## EU-conformiteitsverklaring

Hierbij verklaren wij dat de hierna vermelde machine door haar ontwerp en bouwwijze en in de door ons in de handel gebrachte uitvoering voldoet aan de betreffende fundamentele veiligheids- en gezondheidseisen, zoals vermeld in de desbetreffende EU-richtlijnen. Deze verklaring verliest haar geldigheid wanneer zonder overleg met ons veranderingen aan de machine worden aangebracht.

**Product:** Hogedrukreiniger

**Type:** 1.180-xxx

**Van toepassing zijnde EU-richtlijnen**

2000/14/EG

2014/30/EU

2006/42/EG (+2009/127/EG)

2011/65/EU

**Toegepaste geharmoniseerde normen**

EN 50581

EN 55014-1: 2006+A1: 2009+A2: 2011

EN 55014-2: 2015

EN 60335-1

EN 60335-2-79

EN 61000-3-2: 2014

EN 61000-3-3: 2013

EN 62233: 2008

**Toegepaste conformiteitsbeoordelingsprocedure**

2000/14/EG: Bijlage V

**Geluidsvermogensniveau dB(A)**

Gemeten: 87

Gegarandeerd: 89

De ondergetekenden handelen in opdracht en met volmacht van de bedrijfsleiding.



H. Jenner

Chief Executive Officer

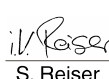

S. Reiser

Head of Approbation

Gevolmachtigde voor de documentatie:

S. Reiser

Alfred Kärcher GmbH & Co. KG

Alfred Kärcher-Str. 28 - 40

71364 Winnenden (Germany)

Tel.: +49 7195 14-0

Fax: +49 7195 14-2212

Winnenden, 2017/07/01

## Índice de contenidos

Uso previsto	ES	5
Seguridad	ES	5
Protección del medio ambiente	ES	5
Descripción del aparato	ES	6
Antes de la puesta en marcha	ES	6
Puesta en marcha	ES	7
Funcionamiento	ES	7
Transporte	ES	7
Almacenamiento	ES	8
Cuidados y mantenimiento	ES	8
Accesorios y piezas de repuesto	ES	8
Ayuda en caso de avería	ES	9
Garantía	ES	9
Datos técnicos	ES	9
Declaración UE de conformidad	ES	10

## Seguridad



Antes de poner en marcha por primera vez el aparato, lea el manual de instrucciones original y las indicaciones de seguridad suministradas. Actúe de acuerdo a ellas. Conserve estos dos manuales para su uso posterior o para propietarios ulteriores.

### Símbolos en el aparato



No dirija el chorro de alta presión hacia personas, animales, equipamiento eléctrico activo, ni apunte con él al propio aparato. Proteger el aparato de las heladas.



El aparato no se puede conectar directamente al abastecimiento de agua potable público.

### Dispositivos de seguridad

#### ⚠ PRECAUCIÓN

- Los dispositivos de seguridad sirven para proteger al usuario y no se pueden modificar o sortear.

#### Interruptor del equipo

El interruptor del aparato impide el funcionamiento involuntario del mismo.

#### Bloqueo de la pistola pulverizadora manual

El bloqueo bloquea la palanca de la pistola pulverizadora manual e impide que el aparato se ponga en marcha de forma involuntaria.

#### Válvula de derivación con presostato

La válvula de derivación evita sobrepasar la presión de trabajo permitida.

Cuando se suelta la palanca de la pistola pulverizadora manual, un presostato desconecta la bomba y el chorro de alta presión se para. Cuando se acciona la palanca, se conecta la bomba nuevamente.

#### Interruptor de guardamotor

Si el consumo de corriente es demasiado alto, el guardamotor desconecta el aparato.

## Uso previsto

Utilice esta limpiadora de alta presión, exclusivamente, en el ámbito doméstico:

- para limpiar máquinas, vehículos, obras, herramientas, fachadas, terrazas, herramientas de jardinería etc. con chorro de agua de alta presión (si es necesario agregar detergente).
- con accesorios autorizados por KÄRCHER, recambios y detergentes. Respetar las indicaciones de los detergentes.

## Protección del medio ambiente

### Indicaciones sobre ingredientes (REACH)

Encontrará información actual sobre los ingredientes en:

[www.kaercher.com/REACH](http://www.kaercher.com/REACH)



Los materiales empleados para el embalaje son reciclables y recuperables. Rogamos elimine los envases de forma que no se dañe el medio ambiente.



Los aparatos viejos contienen materiales valiosos reciclables que deberán ser entregados para su aprovechamiento posterior. Rogamos desguace los aparatos usados ecológicamente.



Los trabajos de limpieza que producen aguas residuales que contienen aceite (p. ej., el lavado de motores o el lavado de los bajos) solo se deben realizar en zonas de lavado que dispongan de separador de aceite.



Solo se pueden realizar trabajos con detergentes en superficies herméticas con una conexión al desagüe de agua sucia. No permitir que se entre el detergente en las aguas naturales ni penetre en el suelo.



El uso de agua de aguas naturales públicas no está permitido en algunos países.

## Descripción del aparato

El contenido de suministro de su aparato está ilustrado en el embalaje. Verifique durante el desembalaje que no falta ninguna pieza.

En caso de detectar que faltan accesorios o que han surgido daños durante el transporte, informe a su distribuidor.

### Ilustraciones, véase la contraportada 3

- 1 Pieza de acoplamiento para la conexión de agua
- 2 Acoplamiento rápido para manguera de alta presión
- 3 Conexión de agua con filtro incorporado
- 4 Interruptor del aparato „0/OFF“ / „I/ON“
- 5 Mango para el transporte, despegable
- 6 Red de accesorios
- 7 Zona de recogida para accesorios
- 8 Cable de conexión a red y enchufe de red
- 9 Manguera de detergente con filtro
- 10 Rueda de transporte
- 11 Pistola pulverizadora manual
- 12 Bloqueo de la pistola pulverizadora manual
- 13 Tecla para separar la manguera de alta presión de la pistola pulverizadora manual
- 14 Manguera de alta presión
- 15 Cepillo para lavar giratorio  
Especialmente apto para la limpieza de automóviles.
- 16 Lanza de agua con fresadora de suciedad  
Para las suciedades más difíciles de eliminar  
La presión de trabajo aumenta de forma continua de «SOFT» a «HARD». Para ajustar la presión de trabajo, soltar la palanca de la pistola de alta presión y girar el tubo pulverizador hacia la posición deseada.  
Apto para trabajar con detergentes.
- 17 Lanza dosificadora con regulación de la presión (Vario Power)  
Para las tareas de limpieza más habituales.

### \*\* También se necesita

- 18 Manguera de agua de tejido resistente con acoplamiento habitual en el mercado.
  - diámetro de por lo menos 1/2 pulgada (13 mm).
  - longitud de por lo menos 7,5 m

## Antes de la puesta en marcha

### Ilustraciones, véase la contraportada 4

#### Montaje de los accesorios

Antes de la puesta en marcha montar las piezas sueltas suministradas con el aparato.

#### Montar el asa de transporte

Figura **A**

- ➔ Colocar el asa de transporte en el alojamiento hasta sentir la resistencia. Poner en posición con un golpe breve con la palma de la mano o un martillo de goma suave.

#### Colocar la red accesoria

Figura **B**

- ➔ Colgar la red accesorio en los ganchos mostrados en la ilustración.

#### Conectar la manguera de alta presión con la pistola pulverizadora manual

Figura **C**

- ➔ Introducir la manguera de alta presión en la pistola pulverizadora manual hasta que esta haga un ruido al encajarse.

**Nota:** Procurar que el racor de conexión esté alineado correctamente.  
Comprobar si la conexión es segura tirando de la manguera de alta presión.

#### Suministro de agua

Valores de conexión: véase la placa de características/datos técnicos.

#### CUIDADO

*La suciedad en el agua puede dañar la bomba de alta presión y los accesorios. Como protección se recomienda utilizar el filtro de agua KÄRCHER (accesorios especiales, referencia de pedido 4.730-059).*

#### Suministro de agua desde la tubería de agua

Tenga en cuenta las normas de la empresa suministradora de agua.

Figura **D**

- ➔ Atomille la pieza de acoplamiento a la conexión de agua del aparato suministrada.

#### Aspiración del agua de depósitos abiertos

Esta limpiadora de alta presión es apta con la manguera de aspiración KÄRCHER con válvula de retorno (accesorio especial, Ref. 4.440-238) para la aspiración de agua de superficie, p. ej. de los bidones para agua pluvial o de los estanques (altura de aspiración máxima, véase los datos técnicos).

- ➔ Llenar de agua la manguera de agua.
- ➔ Atomillar manguera de aspiración a la conexión de agua del aparato y colgar en la fuente de agua (por ejemplo en un bidón para agua pluvial).

## Puesta en marcha

### CUIDADO

La marcha en vacío durante más de 2 minutos provoca daños en la bomba de alta presión. Si el equipo no genera presión en 2 minutos, desconectar el equipo y proceder conforme a las indicaciones del capítulo "Ayuda en caso de fallo".

Figura **E**

- Introducir la manguera de alta presión en el acoplamiento rápido hasta que esta haga un ruido al encajarse.  
**Nota:** Procurar que el racor de conexión esté alineado correctamente.
- Comprobar si la conexión es segura tirando de la manguera de alta presión.
- Insertar la manguera de alimentación de agua en el acoplamiento de la toma de agua.  
**Nota:** La tubería de abastecimiento de agua no está incluida en el volumen de suministro.
- Conectar la manguera de agua a la toma de agua.
- Abrir totalmente el grifo del agua.
- Enchufar la clavija de red a una toma de corriente.
- Conectar el aparato „I/ON“.
- Desbloquear la palanca de la pistola pulverizadora manual.
- Tirar de la palanca, el aparato se enciende. Dejar el aparato en funcionamiento (máx. 2 minutos), hasta que salga el agua de la pistola pulverizadora manual sin burbujas.
- Suelte la palanca de la pistola pulverizadora manual.  
**Nota:** Si no se suelta la palanca, el aparato vuelve a apagarse. La alta presión se mantiene en el sistema.
- Bloquear la palanca de la pistola pulverizadora manual.

## Funcionamiento

### ⚠ PRECAUCIÓN

Mantener una distancia mínima de 30 cm con el chorro a la hora de limpiar superficies lacadas, para evitar daños.

### CUIDADO

No limpiar neumáticos, pintura o superficies delicadas como la madera con la fresa de suciedad, se pueden dañar.

Figura **F**

- Inserte la lanza dosificadora en la pistola pulverizadora manual y fijela girándola 90°.
- Desbloquear la palanca de la pistola pulverizadora manual.
- Tirar de la palanca, el aparato se enciende.

## Funcionamiento con cepillo de lavado

### CUIDADO

Riesgo de daños en la pintura

Al realizar trabajos con el cepillo de lavado, este tiene que estar limpio de suciedad u otras partículas.

- Inserte el cepillo de lavado en la pistola pulverizadora manual y fijela girándola 90°.

**Indicación:** Si es necesario también se pueden utilizar los cepillos de lavado para los trabajos con detergente.

## Trabajo con detergentes

### ⚠ PELIGRO

Si se usan detergentes se debe tener en cuenta la hoja de datos de seguridad del fabricante del detergente, es-

pecialmentelas indicaciones sobre el equipamiento de protección personal.

**Indicación:**El detergente solo se puede mezclar a baja presión.

Figura **G**

- Saque la manguera de aspiración de detergente de la carcasa hasta la longitud deseada.
- Cuelgue la manguera de aspiración de detergente en un depósito que contenga una solución de detergente.
- Utilizar la lanza dosificadora con regulación de la presión (Vario Power).
- Girar el tubo pulverizador hasta el tope en la dirección «SOFT».  
**Nota:** De este modo se añade durante el funcionamiento la solución de detergente al chorro de agua.

## Método de limpieza recomendado

- Rocíe la superficie seca con detergente y déjelo actuar pero sin dejar que se seque.
- Aplicar el chorro de agua a alta presión sobre la suciedad disuelta para eliminarla.

## Interrupción del funcionamiento

- Suelte la palanca de la pistola pulverizadora manual.
- Bloquear la palanca de la pistola pulverizadora manual.
- Durante las pausas de trabajo prolongadas (de una duración superior a 5 minutos), desconectar además el aparato „0/OFF“.

## Finalización del funcionamiento

### ⚠ PRECAUCIÓN

La manguera de alta presión solo se puede separar de la pistola pulverizadora o el equipo si no hay presión en el sistema.

- Después de trabajar con detergentes: Operar el aparato aprox. 1 minuto para enjuagar.
- Suelte la palanca de la pistola pulverizadora manual.
- Desconectar el aparato "0/OFF".
- Cierre el grifo de agua.
- Apriete la palanca de la pistola pulverizadora manual para eliminar la presión que todavía hay en el sistema.
- Bloquear la palanca de la pistola pulverizadora manual.
- Saque el enchufe de la toma de corriente.
- Desconectar el aparato del suministro de agua.

## Transporte

### ⚠ PRECAUCIÓN

¡Peligro de lesiones y daños!

Respetar el peso del aparato para el transporte.

## Transporte manual

Figura **H**

- Sacar el asa de transporte hasta que se oiga como encaja.
- Tirar del aparato por el asa de transporte.

## Transporte en vehículos

- Asegurar el aparato para evitar que se deslice o vuelque.



## Almacenamiento

### ⚠ PRECAUCIÓN

¡Peligro de lesiones y daños!

Respetar el peso del aparato en el almacenamiento.

### Almacenamiento del aparato

Antes de almacenar el aparato durante un período prolongado, como por ejemplo en invierno, respetar también las indicaciones del capítulo Cuidados.

- Coloque el dispositivo sobre una superficie plana.
- Presionar en la dirección que indica la flecha la carcasa del acoplamiento rápido para la manguera de alta presión y extraer la manguera de alta presión.
- Pulsar el botón de desconexión en la pistola pulverizadora manual y desconectar manguera de alta presión de la pistola pulverizadora manual.
- Guardar el cable de conexión de red, la manguera de alta presión y los accesorios en el aparato.

### Protección antiheladas

#### CUIDADO

Los equipos y accesorios que no hayan sido totalmente vaciados puede ser destrozados por las heladas. Vaciar completamente el equipo y los accesorios y proteger de las heladas.

Para evitar daños:

- Vaciar totalmente el aparato, sacando todo el agua: conectar el aparato (máx. 1 min) con la manguera de alta presión y el suministro de agua desconectados, hasta que ya no salga agua de la conexión de alta presión. Desconectar el aparato.
- Almacenar el aparato en un lugar a prueba de heladas con todos los accesorios.

## Cuidados y mantenimiento

### ⚠ PELIGRO

Riesgo de descarga eléctrica.

- Antes de efectuar cualquier trabajo en el aparato, hay que desconectarlo de la red eléctrica.

### Cuidado del aparato

Antes de un almacenamiento prolongado, p. e., durante el invierno:

Figura 11

- Extraer el tamiz de la conexión del agua con unos alicates de punta plana y limpiarlo colocándolo bajo agua corriente.

### Mantenimiento

El aparato no precisa mantenimiento.

## Accesorios y piezas de repuesto

Utilice solamente accesorios y recambios originales, ya que garantizan un funcionamiento correcto y seguro del equipo.

Puede encontrar información acerca de los accesorios y recambios en [www.kaercher.com](http://www.kaercher.com).

## Ayuda en caso de avería

Usted mismo puede solucionar las pequeñas averías con ayuda del resumen siguiente.

En caso de duda, diríjase al servicio de atención al cliente autorizado.

### ⚠ PELIGRO

Riesgo de descarga eléctrica.

- Antes de efectuar cualquier trabajo en el aparato, hay que desconectarlo de la red eléctrica.

### El aparato no funciona

- Tirar de la palanca de la pistola pulverizadora manual, el aparato se conecta.
- Comprobar si la tensión indicada en la placa de características coincide con la tensión de la fuente de alimentación.
- Comprobar si el cable de conexión a la red presenta daños.

### El aparato no arranca, el motor ronronea

Caída de tensión debida a que la red es débil o por el uso de cable alargador.

- Al conectar, primero tirar de la palanca de la pistola pulverizadora manual, después colocar el aparato en la posición „I/ON“.

### El aparato no alcanza la presión necesaria

- Comprobar el ajuste de la lanza dosificadora.
- Comprobar que el suministro de agua tiene suficiente caudal.
- Extraer el tamiz de la conexión del agua con unos alicates de punta plana y limpiarlo colocándolo bajo agua corriente.
- Purgar el aparato: conectar el aparato sin conectar la manguera de alta presión y esperar (máx. 2 minutos) hasta que salga el agua sin burbujas por la conexión de alta presión. Desconectar el aparato y volver a conectar la manguera de alta presión.

### Grandes oscilaciones de la presión

- Limpiar la boquilla de alta presión: eliminar las impurezas del orificio de la boquilla con una aguja y aclarar con agua desde la parte delantera.
- Comprobar el caudal de agua.

### El aparato presenta fugas

- El aparato presenta una ligera falta de estanqueidad por razones técnicas. En caso de que la falta de estanqueidad sea grande, contactar al Servicio técnico autorizado.

### El aparato no aspira detergente

- Utilizar la lanza dosificadora con regulación de la presión (Vario Power). Girar el tubo pulverizador hasta el tope en la dirección «SOFT».
- Limpiar el filtro de la manguera de aspiración de detergente.
- Comprobar si la manguera de aspiración presenta dobleces.

## Garantía

En todos los países rigen las condiciones de garantía establecidas por nuestra empresa distribuidora. Las averías del aparato serán subsanadas gratuitamente dentro del periodo de garantía, siempre que se deban a defectos de material o de fabricación. En un caso de garantía, le rogamos que se dirija con el comprobante de compra al distribuidor donde adquirió el aparato o al servicio al cliente autorizado más próximo a su domicilio.

Aquí encontrará las direcciones:

[www.kaercher.com/dealarsearch](http://www.kaercher.com/dealarsearch)

## Datos técnicos

### Conexión eléctrica

Tensión	230 V 1~50 Hz
---------	------------------

Potencia conectada	1,8 kW
--------------------	--------

Grado de protección	IP X5
---------------------	-------

Clase de protección	I
---------------------	---

Fusible de red (inerte)	10 A
-------------------------	------

### Conexión de agua

Presión de entrada (máx.)	0,8 MPa
---------------------------	---------

Temperatura de entrada (máx.)	40 °C
-------------------------------	-------

Velocidad de alimentación (mín.)	9 l/min
----------------------------------	---------

Altura de absorción máx.	0,5 m
--------------------------	-------

### Potencia y rendimiento

Presión de trabajo	11 MPa
--------------------	--------

Presión máx. admisible	13 MPa
------------------------	--------

Caudal, agua	6,3 l/min
--------------	-----------

Caudal máximo	7,0 l/min
---------------	-----------

Caudal, detergente	0,3 l/min
--------------------	-----------

Fuerza de retroceso de la pistola pulverizadora manual	16 N
--	------

### Medidas y pesos

Longitud	285 mm
----------	--------

Anchura	309 mm
---------	--------

Altura	867 mm
--------	--------

Peso, listo para el funcionamiento con accesorios	12,0 kg
---	---------

### Valores calculados conforme a la norma EN 60335-2-79

Valor de vibración mano-brazo	<2,5 m/s <sup>2</sup>
-------------------------------	-----------------------

Inseguridad K	0,3 m/s <sup>2</sup>
---------------	----------------------

Nivel de presión acústica L <sub>pA</sub>	73 dB(A)
---	----------

Inseguridad K <sub>pA</sub>	2 dB(A)
-----------------------------	---------

Nivel de potencia acústica L <sub>WA</sub> + inseguridad K <sub>WA</sub>	89 dB(A)
--	----------

Sujeto a modificaciones técnicas.

## Declaración UE de conformidad

Por la presente declaramos que la máquina designada a continuación cumple, tanto en lo que respecta a su diseño y tipo constructivo como a la versión puesta a la venta por nosotros, las normas básicas de seguridad y sobre la salud que figuran en las directivas comunitarias correspondientes. La presente declaración perderá su validez en caso de que se realicen modificaciones en la máquina sin nuestro consentimiento explícito.

**Producto:** Limpiadora a alta presión

**Modelo:** 1.180-xxx

### Directivas comunitarias aplicables

2000/14/CE

2014/30/UE

2006/42/CE (+2009/127/CE)

2011/65/UE

### Normas armonizadas aplicadas

EN 50581

EN 55014-1: 2006+A1: 2009+A2: 2011

EN 55014-2: 2015

EN 60335-1

EN 60335-2-79

EN 61000-3-2: 2014

EN 61000-3-3: 2013

EN 62233: 2008

### Procedimiento de evaluación de la conformidad aplicado

2000/14/CE: Anexo V

### Nivel de potencia acústica dB(A)

Medido: 87

Garantizado: 89

Los abajo firmantes actúan con plenos poderes y con la debida autorización de la dirección de la empresa.

  
H. Jenner

  
S. Reiser

Chief Executive Officer Head of Approbation

Persona autorizada para la documentación:

S. Reiser

Alfred Kärcher GmbH & Co. KG

Alfred-Kärcher-Str. 28 - 40

71364 Winnenden (Germany)

Tele.: +49 7195 14-0

Fax: +49 7195 14-2212

Winnenden, 2017/07/01

## Índice

Utilização conforme o fim a que se destina a máquina . . . . .	PT	5
Segurança . . . . .	PT	5
Proteção do meio-ambiente . . . . .	PT	5
Descrição da máquina . . . . .	PT	6
Antes de colocar em funcionamento . . . . .	PT	6
Colocação em funcionamento . . . . .	PT	7
Funcionamento . . . . .	PT	7
Transporte . . . . .	PT	7
Armazenamento . . . . .	PT	8
Conservação e manutenção . . . . .	PT	8
Acessórios e peças sobressalentes . . . . .	PT	8
Ajuda em caso de avarias . . . . .	PT	8
Garantia . . . . .	PT	9
Dados técnicos . . . . .	PT	9
Declaração UE de conformidade . . . . .	PT	9

## Segurança



Antes da primeira utilização do aparelho leia o manual de instruções original e os avisos de segurança anexos. Proceda em conformidade. Guarde os dois documentos para uma utilização futura ou para o proprietário seguinte.

### Símbolos no aparelho



*O jacto de alta pressão não deve ser dirigido contra pessoas, animais, equipamento eléctrico activo ou contra o próprio aparelho. Proteger o aparelho contra congelamento.*



*O aparelho não pode ser conectado de imediato à rede de água pública.*

### Equipamento de segurança

#### ⚠ CUIDADO

- *As unidades de segurança protegem o utilizador e não podem ser alteradas ou colocadas fora de serviço.*

#### Interruptor do aparelho

O interruptor do aparelho impede a activação inadvertida do aparelho.

#### Bloqueio da pistola pulverizadora manual

O bloqueio trava a alavanca da pistola e impede um arranque inadvertido do aparelho.

#### Válvula de descarga com interruptor de pressão

A válvula de descarga evita a ultrapassagem da pressão de serviço permitida.

Se soltar a alavanca da pistola de injeção manual, a bomba de alta pressão é desligada por um interruptor manométrico. Se a alavanca for puxada, a bomba volta a ligar.

#### Disjuntor do motor

Em caso de consumo de corrente demasiado elevado, o aparelho é desligado por meio do interruptor de protecção do motor.

## Utilização conforme o fim a que se destina a máquina

Utilize esta lavadora de alta pressão unicamente para o uso privado:

- para a limpeza de máquinas, veículos, edifícios, ferramentas, fachadas, terraços, aparelhos de jardinagem, etc. com jato de água de alta pressão (se for necessário com detergentes).
- com acessórios, peças sobressalentes e detergentes homologados pela KÄRCHER. Observe os avisos que acompanham os detergentes.

## Proteção do meio-ambiente

### Avisos sobre os ingredientes (REACH)

Informações actuais sobre os ingredientes podem ser encontradas em:

[www.kaercher.com/REACH](http://www.kaercher.com/REACH)



Os materiais da embalagem são recicláveis. Eliminar as embalagens de forma a preservar o meio ambiente.



Os aparelhos velhos contêm materiais preciosos e recicláveis e deverão ser reutilizados. Eliminar os aparelhos velhos de forma a preservar o meio ambiente.



Efectuar os trabalhos de limpeza com formação de águas sujas oleosas, p.ex. lavagem do motor, lavagem do chassis inferior, só em lugares de lavagem onde existem colectores de óleo.



Os trabalhos com detergentes só podem ser realizados sobre superfícies estanques à água com uma ligação directa à canalização dos efluentes. Não permitir a contaminação de lençóis freáticos ou do solo com detergentes.



Em alguns países é proibido retirar água de rios ou lagos públicos.

## Descrição da máquina

O volume de fornecimento do seu aparelho é ilustrado na embalagem. Ao desembalar verifique a integridade do conteúdo.

Contacte imediatamente o vendedor, em caso de falta de acessórios ou no caso de danos de transporte.

### Figuras, ver página desdobrável 3

- 1 Peça de acoplamento para ligação da água
  - 2 Acoplamento rápido para mangueira de alta pressão
  - 3 Conexão de água com peneira incorporada
  - 4 Interruptor do aparelho "0/OFF" / "I/ON"
  - 5 Alça de transporte, extensível
  - 6 Rede de acessório
  - 7 Depósito para acessórios
  - 8 Cabo de ligação à rede com ficha de rede
  - 9 Mangueira de aspiração do detergente com filtro
  - 10 Roda de transporte
  - 11 Pistola de injeção manual
  - 12 Bloqueio da pistola pulverizadora manual
  - 13 Botão para separar a mangueira de alta pressão da pistola pulverizadora manual
  - 14 Mangueira de alta pressão
  - 15 Escova de lavagem rotante  
Especialmente indicada para a limpeza de automóveis.
  - 16 Tubo de jacto com fresadora de sujidade  
Para sujidade persistente  
É possível aumentar a pressão de trabalho continuamente de "SOFT" até "HARD". Para ajustar a pressão de trabalho, soltar a alavanca da pistola de alta pressão e rodar a lança para a posição desejada.  
Adequado para trabalhos com detergente.
  - 17 Lança com regulação da pressão (Vario Power)  
Para os trabalhos de limpeza mais frequentes
- \*\* Adicionalmente necessário**
- 18 Mangueira de água de material reforçado com acoplamento convencional.
    - Diâmetro mínimo 1/2 polegada (13 mm)
    - Comprimento mínimo 7,5 m

## Antes de colocar em funcionamento

### Figuras, ver página desdobrável 4

#### Montar os acessórios

Montar os componentes soltos na embalagem no aparelho, antes de proceder à colocação em funcionamento.

#### Montar o manípulo de transporte

Figura **A**

- Posicionar o manípulo de transporte no encaixe até sentir uma resistência. Aplicar uma curta pancada com um martelo de borracha ou com o punho para ajustar na posição.

#### Montar a rede de acessório

Figura **B**

- Engatar a rede de acessório nos ganchos ilustrados na figura.

#### Ligar a mangueira (tubo flexível) de alta pressão à pistola pulverizadora manual

Figura **C**

- Encaixar a mangueira de alta pressão na pistola pulverizadora manual, até encaixar audivelmente.  
**Aviso:** ter atenção ao alinhamento correcto do bocal de conexão.  
Controlar a ligação segura, puxando pela mangueira de alta pressão.

#### Alimentação de água

Para os valores de ligação veja a placa de características / dados técnicos.

#### ADVERTÊNCIA

*Contaminações na água podem danificar a bomba de alta pressão e os acessórios. Como meio de protecção é recomendado o filtro de água KÄRCHER (acessórios especiais, ref<sup>o</sup> 4.730-059).*

#### Alimentação de água a partir da canalização

Respeite as normas da companhia de abastecimento de água.

Figura **D**

- Fixar o elemento de acoplamento na conexão de água da máquina.

#### Aspirar a água de recipientes abertos

Esta lavadora de alta pressão com tubo de aspiração KÄRCHER e válvula de retenção (acessório especial, n.º enc. 4.440-238), é adequada para a aspiração de água superficial como, por exemplo, de vasilhas de água pluvial ou lagos domésticos (altura máxima de aspiração, ver dados técnicos).

- Encher a mangueira de aspiração com água.
- Enroscar a mangueira de aspiração na ligação da água do aparelho e posicionar na fonte de água (p. ex. bidão com águas pluviais).

## Colocação em funcionamento

### ADVERTÊNCIA

O funcionamento a seco durante mais de 2 minutos conduz a danos irreparáveis na bomba de alta pressão. Se o aparelho não estabelecer nenhuma pressão dentro de 2 minutos, deve desligar o aparelho e proceder conforme indicado no capítulo "Ajuda em caso de avarias".

Figura **E**

- Encaixar a mangueira de alta pressão no acoplamento rápido, até encaixar audivelmente.  
**Aviso:** ter atenção ao alinhamento correcto do bocal de conexão.
- Controlar a ligação segura, puxando pela mangueira de alta pressão.
- Colocar a mangueira de admissão da água no acoplamento da ligação da água.  
**Aviso:** A mangueira de alimentação não está incluída no volume de fornecimento.
- Conectar a mangueira da água na alimentação da água.
- Abrir a torneira totalmente.
- Ligue a ficha de rede à tomada de corrente.
- Ligar o aparelho "I/ON".
- Desbloquear a alavanca da pistola pulverizadora.
- Puxar a alavanca e o aparelho entra em funcionamento.  
Deixar o aparelho trabalhar (máx. 2 minutos) até a água sair sem bolhas de ar da pistola pulverizadora manual.
- Soltar a alavanca da pistola pulverizadora manual.  
**Aviso:** o aparelho desliga assim que soltar a alavanca. A alta pressão permanece no sistema.
- Bloquear a alavanca da pistola pulverizadora.

## Funcionamento

### △ CUIDADO

Guardar uma distância do jato mínima de 30 cm durante a limpeza de superfícies lacadas para evitar danos.

### ADVERTÊNCIA

Não limpar os pneumáticos de automóveis, a pintura ou superfícies sensíveis como, por exemplo, madeira, com a fresa de sujidade, devido ao perigo de danificação.

Figura **F**

- Introduzir a lança na pistola manual e rodar 90° para fixá-la.
- Desbloquear a alavanca da pistola pulverizadora.
- Puxar a alavanca e o aparelho entra em funcionamento.

## Operação com escova de lavagem

### ADVERTÊNCIA

Perigo de danos na pintura

Nos trabalhos com escova de lavagem, esta não deve conter sujidade ou outras partículas.

- Encaixar a escova de lavagem na pistola pulverizadora manual e rodar 90° para fixá-la.

**Aviso:** Se necessário, é possível utilizar as escovas de lavagem para trabalhos com o detergente.

## Trabalhar com detergentes

### △ PERIGO

Em caso de utilização de produtos de limpeza deve-se ler a ficha técnica de segurança do fabricante do produto de limpeza, especialmente os avisos relativos ao equipamento de protecção pessoal.

**Aviso:** o detergente só pode ser adicionado quando o aparelho funcionar a baixa pressão.

Figura **G**

- Extrair o comprimento desejado da mangueira de aspiração de detergente do seu suporte.
- Pendurar a mangueira de aspiração do detergente num recipiente com o produto.
- Utilizar lança com regulação da pressão (Vario Power).
- Rodar a lança no sentido "SOFT" até ao batente.  
**Aviso:** Deste modo, a solução de detergente é adicionada ao jacto de água.

### Métodos de limpeza recomendados

- Espalhar o detergente de forma económica sobre a superfície seca e deixá-lo actuar (não secar).
- Remover a sujidade solta com o jacto de alta pressão.

## Interromper o funcionamento

- Soltar a alavanca da pistola pulverizadora manual.
- Bloquear a alavanca da pistola pulverizadora.
- Se não trabalhar durante um período prolongado (superior a 5 minutos) com o aparelho, o mesmo deve ser desligado "0/OFF".

## Desligar o aparelho

### △ CUIDADO

Separar apenas a mangueira de alta pressão da pistola pulverizadora manual ou do aparelho se o sistema estiver livre de pressão.

- Depois de trabalhar com detergente: Operar o aparelho durante cerca de 1 minuto para o enxaguação de água limpa.
- Soltar a alavanca da pistola pulverizadora manual.
- Desligar o aparelho "0/OFF".
- Fechar a torneira de água.
- Premir a alavanca da pistola de injeção manual para eliminar a pressão ainda existente no sistema.
- Bloquear a alavanca da pistola pulverizadora.
- Retirar a ficha de rede da tomada.
- Separar o aparelho da alimentação da água.

## Transporte

### △ CUIDADO

Perigo de ferimentos e de danos!

Ter atenção ao peso do aparelho durante o transporte.

## Transporte manual

Figura **H**

- Puxar o manípulo de transporte para fora. Este enclata audivelmente.
- Puxar o aparelho pelo manípulo de transporte.

## Transporte em veículos

- Proteger o aparelho contra deslizamentos e tombamentos.

## Armazenamento

### ⚠ CUIDADO

*Perigo de ferimentos e de danos!*

*Ter atenção ao peso do aparelho durante o armazenamento.*

### Guardar a máquina

Antes de armazenar o aparelho durante um longo período (p. ex. no Inverno), deve-se prestar especial atenção ao capítulo da conservação.

- Estacionar o aparelho sobre uma superfície plana.
- Pressionar a carcaça do acoplamento, para mangueiras de alta pressão, no sentido da seta e retirar a mangueira de alta pressão.
- Premir o botão de separação na pistola pulverizadora manual e separar a mangueira de alta pressão da pistola pulverizadora manual.
- Arrumar o cabo de ligação à rede, a mangueira de alta pressão e os acessórios no aparelho.

### Protecção contra o congelamento

#### ADVERTÊNCIA

*Aparelhos ou acessórios que não tenham sido completamente esvaziados podem ser destruídos pela geada. Esvaziar completamente o aparelho e acessórios e proteger contra geada.*

Para evitar danos:

- Esvaziar toda a água do aparelho: ligar o aparelho sem a mangueira de alta pressão conectada e sem a alimentação de água conectada (máx. 1 min) e aguardar até não sair mais nenhuma água da ligação de alta pressão. Desligar o aparelho.
- Guardar o aparelho com todos os acessórios um local protegido contra geada.

## Conservação e manutenção

### ⚠ PERIGO

*Perigo de um choque eléctrico.*

- *Desligar o aparelho e retirar a ficha de rede antes de efectuar quaisquer trabalhos no aparelho.*

### Conservação

Antes dum armazenamento prolongado, p.ex. durante o inverno:

Figura 11

- Extrair o coador da conexão de água por meio de um alicate de pontas chatas e lavar-lo com água corrente.

### Manutenção

O aparelho está isento de manutenção.

## Acessórios e peças sobressalentes

Utilizar apenas acessórios e peças sobressalentes originais. Só assim poderá garantir uma operação do aparelho segura e sem avarias.

Para mais informações sobre acessórios e peças sobressalentes, consulte [www.kaercher.com](http://www.kaercher.com).

## Ajuda em caso de avarias

Com a ajuda da seguinte tabela sinóptica, você mesmo pode eliminar pequenas avarias.

Em caso de dúvida contacte o serviço de assistência técnica autorizado.

### ⚠ PERIGO

*Perigo de um choque eléctrico.*

- *Desligar o aparelho e retirar a ficha de rede antes de efectuar quaisquer trabalhos no aparelho.*

### A máquina não funciona

- Puxar a alavanca da pistola pulverizadora manual, o aparelho entra em funcionamento.
- Verificar se a tensão indicada na placa de características coincide com a tensão da fonte de alimentação.
- Verificar o cabo de rede a respeito de danos.

### O motor não entra em funcionamento, motor emite zumbido

Queda de tensão devido a rede eléctrica fraca ou utilização de uma extensão.

- Durante a activação deve-se puxar primeiro a alavanca da pistola pulverizadora manual e, de seguida, ajustar o interruptor do aparelho em "I/ON".

### A máquina não atinge a pressão de serviço

- Verificar o ajuste na lança.
- Verificar se a alimentação da água tem um caudal de débito suficiente.
- Extrair o coador da conexão de água por meio de um alicate de pontas chatas e lavar-lo com água corrente.
- Eliminar o ar da máquina: Ligar o aparelho sem a mangueira de alta pressão conectada e esperar (máx. 2 minutos), até a água sair sem bolhas de ar na respectiva ligação de alta pressão. Desligar o aparelho e voltar a ligar a mangueira de alta pressão.

### Fortes variações de pressão

- Limpar o bocal de alta pressão: Elimine a sujidade da abertura do bocal com uma agulha e lave pela frente com água.
- Verificar a quantidade de alimentação de água.

### Aparelho com fuga

- Uma pequena fuga no aparelho é normal e deve-se a razões técnicas. Se houver fortes fugas de água, manda inspeccionar pelo Serviço Técnico autorizado.

### O detergente não é aspirado

- Utilizar lança com regulação da pressão (Vario Power).
- Rodar a lança no sentido "SOFT" até ao batente.
- Limpar o filtro na mangueira de aspiração do detergente.
- Controlar a mangueira de aspiração do detergente quanto a dobras.

## Garantia

Em cada país vigem as respectivas condições de garantia estabelecidas pelas nossas Empresas de Comercialização. Eventuais avarias no aparelho durante o período de garantia serão reparadas, sem encargos para o cliente, desde que se trate dum defeito de material ou de fabricação. Em caso de garantia, dirija-se, munido do documento de compra, ao seu revendedor ou ao Serviço Técnico mais próximo.

Os endereços podem ser consultados em:

[www.kaercher.com/dealersearch](http://www.kaercher.com/dealersearch)

## Dados técnicos

### Ligação eléctrica

Tensão	230 V 1~50 Hz
Potência da ligação	1,8 kW
Grau de protecção	IP X5
Classe de protecção	I
Protecção de rede (de acção lenta)	10 A

### Conexão de água

Pressão de admissão (máx.)	0,8 MPa
Temperatura de admissão (máx.)	40 °C
Quantidade de admissão (mín.)	9 l/min
Máx. altura de aspiração	0,5 m

### Dados relativos à potência

Pressão de serviço	11 MPa
Pressão máxima admissível	13 MPa
Débito, água	6,3 l/min
Caudal de débito máximo	7,0 l/min
Débito, detergente	0,3 l/min
Força de recuo da pistola manual	16 N

### Medidas e pesos

Comprimento	285 mm
Largura	309 mm
Altura	867 mm
Peso, operacional com acessórios	12,0 kg

### Valores obtidos segundo EN 60335-2-79

Valor de vibração mão/braço	<2,5 m/s <sup>2</sup>
Insegurança K	0,3 m/s <sup>2</sup>
Nível de pressão acústica L <sub>pA</sub>	73 dB(A)
Insegurança K <sub>pA</sub>	2 dB(A)
Nível de potência acústica L <sub>WA</sub> + Insegurança K <sub>WA</sub>	89 dB(A)

O fabricante reserva-se o direito de proceder a quaisquer alterações técnicas.

## Declaração UE de conformidade

Declaramos que a máquina a seguir designada corresponde às exigências de segurança e de saúde básicas estabelecidas nas Directivas UE por quanto concerne à sua concepção e ao tipo de construção assim como na versão lançada no mercado. Se houver qualquer modificação na máquina sem o nosso consentimento prévio, a presente declaração perderá a validade.

**Produto:** Lavadora de alta pressão

**Tipo:** 1.180-xxx

**Respectivas Directrizes da UE**

2000/14/CE

2014/30/UE

2006/42/CE (+2009/127/CE)

2011/65/UE

**Normas harmonizadas aplicadas**

EN 50581

EN 55014-1: 2006+A1: 2009+A2: 2011

EN 55014-2: 2015

EN 60335-1

EN 60335-2-79

EN 61000-3-2: 2014

EN 61000-3-3: 2013

EN 62233: 2008

**Processo aplicado de avaliação de conformidade**

2000/14/CE: Anexo V

**Nível de potência acústica dB(A)**

Medido: 87

Garantido: 89

Os abaixo assinados têm procuração para agirem e representarem a gerência.

  
H. Jenner

Chief Executive Officer

  
S. Reiser

Head of Approval

Responsável pela documentação:

S. Reiser

Alfred Kärcher GmbH & Co. KG

Alfred-Kärcher-Str. 28 - 40

71364 Winnenden (Germany)

Tel.: +49 7195 14-0

Fax: +49 7195 14-2212

Winnenden, 2017/07/01

## Indholdsfortegnelse

Bestemmelsesmæssig anvendelse . . . . .	DA	5
Sikkerhed . . . . .	DA	5
Miljøbeskyttelse . . . . .	DA	5
Beskrivelse af apparatet . . . . .	DA	6
Inden ibrugtagning . . . . .	DA	6
Ibrugtagning . . . . .	DA	7
Drift . . . . .	DA	7
Transport . . . . .	DA	7
Opbevaring . . . . .	DA	8
Pleje og vedligeholdelse . . . . .	DA	8
Tilbehør og reservedele . . . . .	DA	8
Hjælp ved fejl . . . . .	DA	8
Garanti . . . . .	DA	9
Tekniske data . . . . .	DA	9
EU-overensstemmelseserklæring . . . . .	DA	9

## Sikkerhed



Læs den originale driftsvejledning før første gangs brug af maskinen og de vedlagte sikkerhedsanvisninger. Følg den nøje. Opbevar de to hæfter til senere brug eller til senere ejere.

### Symboler på maskinen



Strålen må ikke rettes mod personer, dyr, tændt elektrisk udstyr eller mod selve maskinen.

Beskyt maskinen imod frost.



Maskinen må ikke tilsluttes umiddelbart til det offentlige drikkevandsnet.

### Sikkerhedsanordninger

#### **⚠ FORSIGTIG**

- Sikkerhedsanordninger skal beskytte mod kvæstelser og må hverken ændres eller omgås.

#### Afbryder

Hovedafbryderen forhindrer et utilsigtet brug af maskinen.

#### Låseanordning på håndsprøjtepistolen

Låseanordningen blokerer sprøjtepistolens greb og forhindrer maskinens utilsigtede start.

#### Overstrømsventil med trykafbryder

Overstrømsventilen forhindrer, at det maksimalt tilladte tryk overskrides.

Hvis pistolgrebet slippes, frakobles højtrykspumpen af en trykafbryder, og højtryksstrålen stopper. Hvis der trækkes i grebet, kobler trykafbryderen pumpen til igen.

#### Motorbeskyttelsesafbryder

Ved for højt strømforbrug slukker motorværnet for højtryksrenseren.

## Bestemmelsesmæssig anvendelse

Denne højtryksrenser må kun anvendes til privat brug:

- Til rengøring af maskiner, køretøjer, bygninger, værktøjer, facader, terrasser, haveredskaber etc. med højtryksvandstråle (efter behov med tilsætning af rengøringsmiddel).
- Med tilbehør, reservedele og rengøringsmidler, der er godkendt af Kärcher. Følg de anvisninger, der er vedlagt rengøringsmidlerne.

## Miljøbeskyttelse

### Henvisninger til indholdsstoffer (REACH)

Aktuelle oplysninger til indholdsstoffer finder du på:

[www.kaercher.com/REACH](http://www.kaercher.com/REACH)



Emballagen kan genbruges. Sørg for at bortskaffe emballagen på en miljømæssigt forsvarlig måde.



Udtjente maskiner indeholder værdifulde materialer, der kan og bør afleveres til genbrug. Sørg for at bortskaffe gamle maskiner på en miljømæssigt forsvarlig måde.



Rengøringsarbejder, hvor der opstår olieholdigt spildevand, f.eks. motorvask eller undervognsvask må kun foregå på vaskepladser udstyret med en olieudskiller.



Arbejder med rensmiddel må kun gennemføres på arbejdsoverflader som er væsketæt og med tilslutning til spildevandskanalisationen. Rensmiddel må ikke trænge ind i vandløb eller jorden.



I nogle lande er det ikke tilladt at udtage vand fra kollektivt vand.



## Beskrivelse af apparatet

Maskinen, tilbehør m.m. vises på emballagen. Kontroller ved udpakningen, om indholdet er komplet. Kontakt venligst forhandleren, hvis der mangler tilbehør eller ved transportskader.

### Se hertil figurerne på side 3

- 1 Tilkoblingsdel til vandforsyning
  - 2 Lynkobling til højtryksslangen
  - 3 Vandtilslutning med integreret si
  - 4 Hovedafbryder „0/OFF“ / „I/ON“
  - 5 Transportgreb, som kan trækkes ud
  - 6 Tilbehørnet
  - 7 Opbevaring til tilbehør
  - 8 Strømledning med netstik
  - 9 RM-sugeslange med filter
  - 10 Tranporthjul
  - 11 Håndsprøjetepistol
  - 12 Låseanordning på håndsprøjetepistolen
  - 13 Knap til at adskille højtryksslangen fra håndsprøjetepistolen.
  - 14 Højtryksslange
  - 15 Roterende vaskebørste  
Særlig egnet til rengøring af biler.
  - 16 Strålerør med rotordyse  
Til svære tilsmudsinger  
Arbejdstrykket kan øges trinløst fra "SOFT" til "HARD". Giv slip på højtrykspistolens greb, og drej strålerøret til den ønskede stilling for at justere arbejdstrykket.  
Egnet til arbejde med rensmidler.
  - 17 Strålerør med trykregulering (Vario Power)  
Til de mest almindelige rengøringsopgaver
- \*\* Desuden nødvendigt**
- 18 Armeret vandslange med almindelig kobling.
    - Diameter min. 1/2 tommer (13 mm)
    - Længde min. 7,5 m

## Inden ibrugtagning

### Se hertil figurerne på side 4

#### Montering af tilbehør

Løse komponenter, som er vedlagt maskinen, skal før brugen monteres.

#### Montering af transportgrebet

Figur **A**

→ Transportgrebet sættes ind i holderen indtil der registreres en modstand. Transportgrebet sættes i position med håndbalden eller et kort slag med en gummihammer.

#### Monter tilbehørnettet

Figur **B**

→ Tilbehørnettet hænges ind i krogene, som vises i figuren.

#### Forbind sprøjetepistolen med højtryksslangen

Figur **C**

→ Skru højtryksslangen ind i håndsprøjetepistolen indtil det kan høres at den går i hak.

**Bemærk:** Tag hensyn til den rigtige orientering af tilslutningsstykket. Kontroller om forbindelsen er sikker ved at trække i højtryksslangen.

#### Vandforsyning

Se typeskilt/tekniske data for tilslutningsværdier

#### **BEMÆRK**

*Forureninger i vandet kan beskadige højtrykspumpen og tilbehøret. For at beskytte maskinen anbefales brug af KÄRCHER-vandfilter (specialtilbehør, bestillingsnummer 4.730-059).*

#### Vandforsyning fra vandledning

Læg mærke til vandforsyningsselskabets regler.

Figur **D**

→ Skru den medfølgende koblingsdel på højtryksrensens vandtilslutning.

#### Opsugning af vand fra åbne beholdere

Denne højtryksrenser er sammen med KÄRCHER-sugeslangen med kontraventil (ekstratilbehør, bestillingsnr. 4.440-238) beregnet til opsugning af overfladevand, som f.eks. vand af regntønder eller damme (max. opsugningshøjde, se tekniske data).

→ Sugeslangen skal fyldes med vand.

→ Skru sugeslangen på maskinens vandtilslutning og hæng den i vandkilden (f.eks. regntønde).

## Ibrugtagning

### BEMÆRK

Tørkørsel på mere end 2 minutter fører til skader på højtrykspumpen. Afbryd maskinen hvis den ikke opbygger tryk indenfor 2 minutter og gå frem ifølge anvisningerne i kapitel "Hjælp ved fejl".

Figur 

→ Stik højtryksslangen ind i lynkoblingen indtil det kan høres at den går i hak.

**Bemærk:** Tag hensyn til den rigtige orientering af tilslutningsstykket.

→ Kontroller om forbindelsen er sikker ved at trække i højtryksslangen.

→ Sæt vandtilførselsslangen på vandtilslutningens kobling.

**Bemærk:** Tilførselsslangen leveres ikke med.

→ Slut vandslangen til vandforsyningen.

→ Åbn for vandhanen.

→ Sæt netstikket i en stikdåse.

→ Stil hovedafbryderen på "I/ON".

→ Brug håndsprøjetepistolens greb.

→ Højtryksrenseren tændes ved at trække i grebet. Maskinen skal køre (max. 2 minutter), indtil vandet strømmer ud af håndsprøjetepistolen uden bobler.

→ Slip pistolgrebets håndtag.

**Bemærk:** Hvis der gives slip for grebet, afbrydes maskinen igen. Højtrykket opretholdes i systemet.

→ Brug håndsprøjetepistolens greb.

## Drift

### △ FORSIGTIG

Hold mindst 30 cm stråleafstand ved rengøring af lakerede overflader for at undgå lakskader.

### BEMÆRK

Bildæk, lakeringer eller følsomme overflader af træ må ikke renses med snavsfræseren, fare for beskadigelse.

Figur 

→ Strålerør sættes ind i sprøjetepistolen og fikseres med en 90° omdrejning.

→ Brug håndsprøjetepistolens greb.

→ Højtryksrenseren tændes ved at trække i grebet.

## Drift med vaskebørste

### BEMÆRK

Fare for lakskader

Ved arbejder med vaksebørste, skal den være fri for tilsmudsninger eller andre partikler.

→ Vaskebørsten sættes ind i sprøjetepistolen og fikseres med en 90° omdrejning.

**Bemærk:** Efter behov kan man også bruge vaskebørsterne til arbejdet med rensmiddel.

## Arbejde med rensmidler

### △ FARE

Ved brug af rensmidler skal der tages hensyn til sikkerhedsdatabladet af rensmiddelproducenten, især henvisningerne til personlige værnemidler.

**Bemærk:** Der kan kun tilsættes rengøringsmiddel i lavtryk.

Figur 

→ Træk rensmiddel-sugeslangen ud af huset i den ønskede længde.

→ Hæng rensmiddel-sugeslangen ned i en beholder med rensmiddelopløsning.

→ Brug strålerør med trykregulering (Vario Power).

→ Drej strålerøret indtil anslaget i retning af "SOFT".

**Bemærk:** På den måde tilsættes der rensmiddelopløsning til vandstrålen under driften.

### Anbefalet rensemetode

→ Sprøjt lidt rengøringsmiddel på den tørre overflade og lad det virke (skal ikke tørre).

→ Vask det løsnede snavs af med højtryksstrålen.

## Afbrydelse af driften

→ Slip pistolgrebets håndtag.

→ Brug håndsprøjetepistolens greb.

→ Afbryd endvidere maskinen "0/OFF" ved længere arbejds pauser (mere end 5 minutter).

## Efter brug

### △ FORSIGTIG

Højtryksslangen må kun adskilles fra håndsprøjetepistolen eller maskinen, hvis systemet er uden tryk.

→ Efter arbejde med rensmidler: Tænd maskinen i ca. 1 minut og skyl med klart vand

→ Slip pistolgrebets håndtag.

→ Sluk maskinen "0/OFF".

→ Luk vandhanen.

→ Tryk på pistolgrebet for at fjerne det tryk, der er i systemet.

→ Brug håndsprøjetepistolens greb.

→ Træk stikket ud af stikkontakten.

→ Adskil maskinen fra vandforsyningen.

## Transport

### △ FORSIGTIG

Fare for person- og materialeskader!

Hold øje med maskinens vægt ved transporten.

## Manuel transport

Figur 

→ Træk grebet helt ud indtil den går i hak.

→ Træk maskinen i transportgrebet.

## Transport i køretøjer

→ Maskinen sikres/fastgøres, så den ikke kan vælte eller flytte sig.

## Opbevaring

### ⚠ **FORSIGTIG**

*Fare for person- og materialeskader!  
Hold øje med maskinens vægt ved oplagringen.*

### Opbevaring af damprenseren

Inden maskinen opbevares over et længere tidsrum, f.eks. om vinteren, skal der tages hensyn til anvisningerne i kapitel "Pleje".

- Stil fejmaskinen på et plant underlag.
- Tryk huset af lynkoblingen til højtryksslangen i pilens retning og træk højtryksslangen ud.
- Tryk på håndsprøjetipistolens skilleknop og adskil højtryksslangen fra håndsprøjetipistolen.
- Anbring nettilslutningskablet, højtryksslangen og tilbehøret på højtryksrenseren.

### Frostbeskyttelse

#### **BEMÆRK**

*Ikke fuldstændig tømte maskin- eller tilbehørsdele kan ødelægges af frost. Tøm maskin- og tilbehørsdele fuldstændig og frostsikre dem.*

For at undgå skader:

- Tømme maskinen for vand: Tænd maskinen uden tilsluttet højtryksslange og uden tilsluttet vandforsyning (max. 1 min.) og vent, indtil der ikke længere kommer vand ud af højtrykstilslutningen. Sluk for maskinen.
- Maskinen og alt tilbehør opbevares i et frostfrit rum.

## Pleje og vedligeholdelse

### ⚠ **FARE**

*Risiko for elektrisk stød.*

- Træk netstikket og afbryd maskinen inden der arbejdes på maskinen.

### Pleje

Inden længere tids opbevaring, f.eks. om vinteren: Figur 11

- Træk sien i vandtilslutningen ud med en fladtang og rens den under løbende vand.

### Vedligeholdelse

Højtryksrenseren er vedligeholdelsesfri.

## Tilbehør og reservedele

Anvend kun originaltilbehør og -reservedele. De er en garanti for en sikker og fejlfri drift af maskinen. Informationer om tilbehør og reservedele findes [www.kaercher.com](http://www.kaercher.com)

## Hjælp ved fejl

Ved hjælp af denne oversigt kan De selv afhjælpe mindre fejl.

Kontakt den autoriserede kundeservice i tvivlstilfælde.

### ⚠ **FARE**

*Risiko for elektrisk stød.*

- Træk netstikket og afbryd maskinen inden der arbejdes på maskinen.

### Maskinen kører ikke

- Maskinen tændes ved at trække i håndsprøjetipistolens greb.
- Kontroller, at den angivne spænding på typeskiltet stemmer overens med strømkildens spænding.
- Kontroller nettilslutningskablet for beskadigelse.

### Maskinen starter ikke, motoren brummer

Spændingstab på grund af et svagt strømnet eller hvis der bruges en forlængerledning.

- Træk først sprøjetipistolens greb ved starten, sæt så afbryderen til "I/ON".

### Maskinen kommer ikke op på det nødvendige tryk

- Kontroller indstillingerne på strålerøret.
- Kontroller vandforsyningen for tilstrækkelig transportkapacitet.
- Træk sien i vandtilslutningen ud med en fladtang og rens den under løbende vand.
- Maskinen skal afluftes: Tænd maskinen uden tilsluttet højtryksslange og vent (max. 2 minutter), indtil vandet kommer ud af højtrykstilslutningen uden bobler. Sluk for maskinen og tilslut højtryksslangen igen.

### Kraftige trykudsving

- Rens højtryksdysen: Fjern snavs fra dyseborehullet med en nål og skyl ved at spule vand fremad.
- Kontroller den tilløbende vandmængde.

### Maskinen er utæt

- Teknisk betinget er maskinen lidt utæt. Kontakt den autoriserede kundeservice, hvis den er meget utæt.

### Rensemiddel bliver ikke indsuget

- Brug strålerør med trykregulering (Vario Power). Drej strålerøret indtil anslaget i retning af "SOFT".
- Rens filteret på resemiddelsugeslangen.
- Kontroller resemiddel-sugeslangen for knæk.

## Garanti

I de enkelte lande gælder de af vore forhandlere fastlagte garantibetingelser. Eventuelle fejl på apparatet afhjælpes gratis inden for garantien, såfremt fejlen kan tilskrives en materiale- eller produktionsfejl. Hvis De ønsker at gøre garantien gældende, bedes De henvende Dem til Deres forhandler eller nærmeste kundeservice medbringende kvittering for købet.

Adresser finder De under:

[www.kaercher.com/dealersearch](http://www.kaercher.com/dealersearch)

## Tekniske data

### EI-tilslutning

Spænding	230 V 1~50 Hz
----------	------------------

Tilslutningseffekt	1,8 kW
--------------------	--------

Beskyttelsesniveau	IP X5
--------------------	-------

Beskyttelsesklasse	I
--------------------	---

Netsikring (træg)	10 A
-------------------	------

### Vandtilslutning

Tilførselstryk, maks.	0,8 MPa
-----------------------	---------

Forsyningstemperatur, maks.	40 °C
-----------------------------	-------

Forsyningmængde, min.	9 l/min
-----------------------	---------

Max. indsugningshøjde	0,5 m
-----------------------	-------

### Ydelsesdata

Arbejdstryk	11 MPa
-------------	--------

Maks. tilladt tryk	13 MPa
--------------------	--------

Kapacitet, vand	6,3 l/min
-----------------	-----------

Transportmængde max.	7,0 l/min
----------------------	-----------

Kapacitet, rengøringsmiddel	0,3 l/min
-----------------------------	-----------

Pistolgrebets tilbagestødkraft	16 N
--------------------------------	------

### Mål og vægt

Længde	285 mm
--------	--------

Bredde	309 mm
--------	--------

Højde	867 mm
-------	--------

Vægt, driftsklar med tilbehør	12,0 kg
-------------------------------	---------

### Oplyste værdier ifølge EN 60335-2-79

Hånd-arm vibrationsværdi	<2,5 m/s <sup>2</sup>
--------------------------	-----------------------

Usikkerhed K	0,3 m/s <sup>2</sup>
--------------	----------------------

Lydtryksniveau L <sub>pA</sub>	73 dB(A)
--------------------------------	----------

Usikkerhed K <sub>pA</sub>	2 dB(A)
----------------------------	---------

Lydeffektniveau L <sub>WA</sub> + usikkerhed K <sub>WA</sub>	89 dB(A)
--	----------

Der tages forbehold for tekniske ændringer.

## EU-overensstemmelseserklæring

Hermed erklærer vi, at den nedenfor nævnte maskine i design og konstruktion og i den af os i handlen bragte udgave overholder de gældende grundlæggende sikkerheds- og sundhedskrav i EU-direktiverne. Ved ændringer af maskinen, der foretages uden forudgående aftale med os, mister denne erklæring sin gyldighed.

**Produkt:** Højtryksrensere

**Type:** 1.180-xxx

**Gældende EU-direktiver**

2000/14/EF

2014/30/EU

2006/42/EF (+2009/127/EF)

2011/65/EU

**Anvendte harmoniserede standarder**

EN 50581

EN 55014-1: 2006+A1: 2009+A2: 2011

EN 55014-2: 2015

EN 60335-1

EN 60335-2-79

EN 61000-3-2: 2014

EN 61000-3-3: 2013

EN 62233: 2008

**Anvendte overensstemmelsesvurderingsprocedurer**

2000/14/EF: Bilag V

**Lydeffektniveau dB(A)**

Målt: 87

Garanteret: 89

Undertegnede agerer på vegne af og med fuldmagt fra ledelsen.

  
H. Jenner

Chief Executive Officer

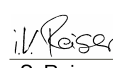
  
S. Reiser

Head of Approval

Dokumentationsbefuldmægtiget:

S. Reiser

Alfred Kärcher GmbH & Co. KG

Alfred-Kärcher-Str. 28 - 40

71364 Winnenden (Germany)

Tlf.: +49 7195 14-0

Fax: +49 7195 14-2212

Winnenden, 2017/07/01

## Innholdsfortegnelse

Forskriftsmessig bruk	NO	5
Sikkerhet	NO	5
Miljøvern	NO	5
Beskrivelse av apparatet	NO	6
Før den tas i bruk	NO	6
Ta i bruk	NO	7
Drift	NO	7
Transport	NO	7
Lagring	NO	8
Pleie og vedlikehold	NO	8
Tilbehør og reservedeler	NO	8
Feilretting	NO	8
Garanti	NO	9
Tekniske data	NO	9
EU-samsvarserklæring	NO	9

## Sikkerhet



Les denne oversettelsen av den originale bruksanvisningen før apparatet tas i bruk første gang, og følg de vedlagte sikkerhetsanvisningene. Følg dem. Oppbevar begge heftene til senere bruk eller for neste eier.

### Symboler på maskinen



Høytrykksstrålen må ikke rettes mot personer, dyr, elektrisk utstyr som er på, eller maskinen selv.

Skal ikke utsettes for frost.



Maskinen skal ikke kobles direkte til den offentlige vannforsyningen.

### Sikkerhetsinnretninger

**⚠ FORSIKTIG**

■ Sikkerhetsinnretningen fungerer som beskyttelse for brukeren, og må ikke endres eller omgås.

#### Apparatbryter

Apparatbryteren forhindrer utilsiktet bruk av apparatet.

#### Låsin høytrykkspistol

Låsingen sperrer hendelen på høytrykkspistolen og forhindrer utilsiktet start av apparatet.

#### Overstrømsventil med trykkbryter

Overstrømsventilen forhindrer at maskinens tillatte arbeidstrykk overskrides.

Hvis spaken på håndsprøytespistolen slippes, slår en trykkbryter av pumpen, og høytrykksstrålen stopper. Når spaken betjenes igjen, kobles pumpen inn igjen.

#### Motorvernbyrter

Ved for høyt strømpoptak kobler motervernbryteren maskinen ut.

## Forskriftsmessig bruk

Denne høytrykksvaskeren må kun brukes til private formål.

- for rengjøring av maskiner, biler, bygninger, verkøytøy, fasader, terrasser, hageutstyr, etc. med høytrykkvannstråle (ved behov tilsatt rengjøringsmidler).
- med tilbehør, reservedeler og rengjøringsmidler som er godkjent av KÄRCHER. Følg anvisningene som følger med rengjøringsmiddelet.

## Miljøvern

### Anvisninger om innhold (REACH)

Aktuell informasjon om stoffene i innholdet finner du under:

[www.kaercher.com/REACH](http://www.kaercher.com/REACH)

Materialet i emballasjen kan resirkuleres. Kvitt deg med emballasjen på miljøvennlig måte.



Gamle apparater inneholder verdifulle materialer som kan gjenbrukes og som bør sendes til gjenbruk. Kvitt deg med gamle maskiner på miljøvennlig måte.



Rengjøringsarbeid som medfører oljeholdig avløpsvann, f. eks. motorvask, karosserivask, må bare utføres på vaskeplasser med oljeutskiller.



Arbeid med rengjøringsmidler skal kun utføres på væsketette arbeidsflater med tilkobling til avløpssystemet. Ikke la rengjøringsmiddelet slippe ut til vann eller jord.



I noen land er det forbudt å ta opp vann fra offentlige vannkilder.

## Beskrivelse av apparatet

Leveringsomfang for apparatet er vist på emballasjen. Kontroller at innholdet i pakken er fullstendig, når du pakker ut.

Ved manglende tilbehør eller ved transportskader, vennligst informer forhandleren.

### Illustrasjoner se utfoldingside 3

- 1 Koblingsdel for vanntilkoblingen
- 2 Hurtigkobling for høytrykkslange
- 3 Vanntilkobling med innebygget sil
- 4 Apparatbryter "0/OFF" / "I/ON"
- 5 Transportgrep, uttrekkbar
- 6 Tilbehørsnett
- 7 Oppbevaring av tilbehør
- 8 Strømledning med støpse
- 9 Rengjøringsmiddel-sugeslange med filter
- 10 Transporthjul
- 11 Høytrykkspistol
- 12 Lås i høytrykkspistol
- 13 Tast for å skille høytrykkslangen fra høytrykkspistolen
- 14 Høytrykkslange
- 15 Roterende vaskebørste  
Spesielt egnet for bilvask.
- 16 Strålerør med Rotojet  
For hardnakkete smuss  
Arbeidspresset kan økes trinnløst fra "SOFT" til "HARD". For å regulere arbeidspresset, slipp spaken på høytrykkspistolen og drei strålerøret til ønsket stilling.  
Egnet for bruk med rengjøringsmiddel.
- 17 Strålerør med trykkregulering (Vario Power)  
For enkle rengjøringsoppgaver

### \*\* I tillegg kreves

- 18 Vevforsterket vannslange med alminnelig kobling.
  - Minimumsdiameter 1/2 tomme (13 mm).
  - Minimumslengde 7,5 m.

## Før den tas i bruk

### Illustrasjoner se utfoldingside 4

#### Montere tilbehør

De løse delene som følger apparatet skal monteres før det tas i bruk.

#### Montere transporthåndtak

Figur **A**

→ Transporthåndtaket settes i holderen, trykk til du merker motstand. Trykkes i posisjon med et lett slag med håndflaten eller med en gummihammer.

#### Sett på tilbehørsnett.

Figur **B**

→ Sett tilbehørsnettet i krokene som vist på figuren.

#### Koble høytrykkslangen til høytrykkspistolen

Figur **C**

→ Sett høytrykkslangen i høytrykkspistolen til du hører den går i lås.

**Merk:** Pass på riktig innretning av tilkoblingsnippe. Kontroller sikker tilkobling ved å trekke i høytrykkslangen.

#### Vanntilførsel

Se typeskilt/tekniske data for tilkoblingsverdier.

#### **OBS**

*Forurensning i vannet kan skade høytrykkspumpen og tilbehøret. For beskyttelse anbefales bruk av KÄR-CHER vannfilter (spesialtilbehør, bestillingsnr. 4.730-059).*

#### Vanntilførsel fra vannledning

Følg vannverkets forskrifter.

Figur **D**

→ Skru den medfølgende koblingsdelen på vanntilkoblingen på høytrykksvaskeren.

#### Suging av vann fra åpen beholder

Denne høytrykksvaskeren er egnet for bruk med KÄR-CHER sugeslange med tilbakeslagsventil (spesialtilbehør, bestillingsnr. 4.440-238) for oppsuging av overflatevann f.eks. fra regnvanns-tønne eller dammer (maks. oppsugingshøyde se Tekniske data).

→ Fyll sugeslangen med vann.

→ Skru sugeslangen til vanntilkoblingen på maskinen og heng den i vannkilden (f.eks. regntønne).

## Ta i bruk

### OBS

Tørnkjøring i mer enn 2 minutter fører til skader på høytrykkspumpen. Dersom maskinen ikke bygger opp trykk innen 2 minutter, slå av maskinen og gå frem som beskrevet i kapittel "Feilretting".

Figur 

- Sett høytrykkslangen i hurtigkoblingen til du hører den går i lås.
- Merk:** Pass på riktig innretning av tilkoblingsnippl.
- Kontroller sikker tilkobling ved å trekke i høytrykkslangen.
- Koble vanntilførselsslangen til koblingen på vanntilkoblingen.
- Merk:** Tilførselsslange er ikke del av leveringsomfang.
- Vannslangen kobles til vannforsyningen.
- Åpne vannkranen helt.
- Sett støpselet i stikkkontakten.
- Slå på apparatet "I/ON".
- Lås spaken på håndsprøytepipistolen.
- Betjen hendelen, og maskinen starter.
- La maskinen gå (maks. 2 minutter), til det kommer boblefritt vann ut av høytrykkspistolen.
- Slipp spaken på håndsprøytepipistolen.
- Merk:** Dersom du slipper hendelen igjen, vil apparatet stoppe. Høyt trykk beholdes i systemet.
- Lås spaken på håndsprøytepipistolen.

## Drift

### △ FORSIKTIG

Hold en avstand på minst 30 cm ved rengjøring av lakerte flater, for å unngå skader

### OBS

Bildekk, lakk eller ømfintlige overflater som treverk skal ikke rengjøres med smussfreser, det er fare for skader.

Figur 

- Sett inn ønsket strålerør i høytrykkspistolen og fest det ved å dreie 90°.
- Lås spaken på håndsprøytepipistolen.
- Betjen hendelen, og maskinen starter.

## Drift med vaskebørste

### OBS

Fare for lakkskader

Ved arbeid med vaskebørste skal den være fri for smuss og andre partikler.

- Sett inn vaskebørsten i høytrykkspistolen og fest det ved å dreie 90°.

**Merk:** Ved behov kan også vaskebørsten brukes sammen med rengjøringsmiddel.

## Arbeide med rengjøringsmiddel

### △ FARE

Ved bruk av rengjøringsmidler skal sikkerhetsdatabladet fra produsenten av rengjøringsmidler følges, spesielt anvisninger om verneutstyr.

**Merknad:** Rengjøringsmiddel kan kun tilsettes ved bruk av lavtrykk.

Figur 

- Trekk ut rengjøringsmiddel sugeslange fra huset til ønsket lengde.
- Heng rengjøringsmiddelsugeslangen ned i en beholder med rengjøringsmiddel.
- Bruk strålerør med trykkregulering (Vario Power).
- Drei strålerøret mot "SOFT" til det stanser.
- Merk:** Derved vil rengjøringsløsning blandes med vannstrålen ved drift.

## Anbefalt rengjøringsmetode

- Sprøyt litt rengjøringsmiddel på den tørre overflaten og la det virke (men ikke tørke).
- Spyl det oppløste smusset vekk med høytrykkstrålen.

## Opphold i arbeidet

- Slipp spaken på håndsprøytepipistolen.
- Lås spaken på håndsprøytepipistolen.
- Ved lengre arbeidspauser (mer enn 5 minutter) må høytrykkvaskeren i tillegg slås av "0/OFF".

## Etter bruk

### △ FORSIKTIG

Høytrykkslangen må bare tas av høytrykkspistolen eller maskinen når det ikke er noe trykk i systemet.

- Etter arbeid med rengjøringsmiddel: Kjør maskinen i ca. 1 minutt for å spyle den ren.
- Slipp spaken på håndsprøytepipistolen.
- Slå av apparatet "0/OFF".
- Steng vannkranen.
- Trykk inn spaken på håndsprøytepipistolen for å utligne det gjenværende trykket i systemet.
- Lås spaken på håndsprøytepipistolen.
- Trekk ut støpselet fra veggkontakten.
- Skill apparatet fra vannforsyningen.

## Transport

### △ FORSIKTIG

Fare for personskade og materiell skade!

Pass på vekten av apparatet ved transport.

## Transport for hånd

Figur 

- Trekk ut transporthåndtaket, du hører det går i lås.
- Trekk maskinen i transporthåndtaket.

## Transport i kjøretøy

- Sikre maskinen mot å skli eller vippe.

## Lagring

### ⚠ **FORSIKTIG**

*Fare for personskade og materiell skade!*

*Vær oppmerksom på vekten til apparatet ved lagring.*

### Oppbevaring av apparatet

Før lengre tids lagring, f.eks. om vinteren, pass på anvisningene i kapittelet Pleie.

- Sett høytrykksvaskeren på et jevnt underlag.
- Huset på hurtigkoblingen for sugeslange trykkes i pilretningen, og trekk av høytrykkslangen.
- Trykk skillettast på høytrykkpistolen og skill høytrykkslangen fra høytrykkpistolen.
- Lagre strømkabel, høytrykkslange og tilbehør med maskinen.

### Frostbeskyttelse

#### **OBS**

*Maskiner og tilbehør som ikke er helt tømt kan bli ødelagt av frost. Tøm maskin og tilbehør komplett og sikre mot frost.*

For å unngå skader:

- Tømme apparatet helt for vann: Slå på apparatet uten tilkoblet høytrykkslange og uten tilkoblet vannforsyning (maks 1 min.) og vent til det ikke kommer mer vann ut av høytrykkslangen. Slå av maskinen.
- Oppbevar apparat med alt utstyr i et frostsikkert rom.

### Pleie og vedlikehold

#### ⚠ **FARE**

*Fare for elektrisk støt.*

- *Før alt arbeid på apparatet skal apparatet slås av og strømkabelen trekkes ut.*

### Vedlikehold

Før langvarig oppbevaring, f. eks. over vinteren: Figur 

- Ta ut sugeinntaket i vanntilkoblingen med en flat-tang, og rengjør det under rennende vann.

### Vedlikehold

Høytrykksvaskeren er vedlikeholdsfri.

### Tilbehør og reservedeler

Bruk bare originalt tilbehør og originale reservedeler; de garanterer for en sikker og problemfri drift av maskinen. Informasjon om tilbehør og reservedeler finner du på [www.kaercher.com](http://www.kaercher.com).

## Feilretting

Mindre funksjonsfeil kan du ved hjelp av følgende oversikt utbedre selv.

Ved tvilstilfeller, ta kontakt med autorisert kundeservice.

### ⚠ **FARE**

*Fare for elektrisk støt.*

- *Før alt arbeid på apparatet skal apparatet slås av og strømkabelen trekkes ut.*

### Apparatet går ikke

- Betjen hendelen på høytrykkspistolen og maskinen starter.
- Kontroller at spenningen som er oppgitt på typeskiltet er overensstemmende med strømkildens spenning.
- Kontroller strømkabelen for skader.

### Apparatet starter ikke, motoren brummer

Spenningsbrudd pga. svakt strømmnett eller ved bruk av skjøteledning.

- Ved innkobling trekk først i hendelen på høytrykkspistolen, og sett så apparatbryteren til "I/ON".

### Høytrykksvaskeren bygger ikke opp trykk

- Kontroller innstilling på strålerøret.
- Kontroller at vannforsyningen har tilstrekkelig matevolum.
- Ta ut sugeinntaket i vanntilkoblingen med en flat-tang, og rengjør det under rennende vann.
- Luft maskinen: Slå på apparatet uten tilkoblet høytrykkslange og kjør det til det kommer ut vann (maks. 2 minutter) uten bobler fra høytrykkstilkoblingen. Slå av maskinen og koble på høytrykkslangen igjen.

### Sterke trykksvingninger

- Rengjør høytrykksdyse: Fjern smuss fra dysehulene med en nål, og skyll med vann i retning fra fremsiden.
- Kontroller vanntilførselsmengde.

### Apparatet er utett

- Små utettheter i apparatet skyldes tekniske årsaker. Ved større utettheter, ta kontakt med autorisert kundeservice.

### Maskinen suger ikke rengjøringsmiddel

- Bruk strålerør med trykkregulering (Vario Power). Drei strålerøret mot "SOFT" til det stanser.
- Rengjør filter på rengjøringsmiddel-sugeslange.
- Kontroller at sugeslange for rengjøringsmiddel ikke er i klem ("knekk").



## Garanti

Vår ansvarlige salgsorganisasjon for det enkelte land har utgitt garantibetingelsene som gjelder i det aktuelle landet. Eventuelle feil på maskinen blir reparert gratis i garantitiden dersom disse kan føres tilbake til material- eller produksjonsfeil. Ved behov for garantireparasjoner, vennligst henvend deg med kjøpskvitteringen til din forhandler eller nærmeste autoriserte kundeservice. Adresser finner du under:

[www.kaercher.com/dealersearch](http://www.kaercher.com/dealersearch)

## Tekniske data

### Elektrisk tilkobling

Spenning	230 V 1~50 Hz
----------	------------------

Kapasitet	1,8 kW
-----------	--------

Beskyttelsesklasse	IP X5
--------------------	-------

Beskyttelsesklasse	I
--------------------	---

Strømsikring (trege)	10 A
----------------------	------

### Vanntilkobling

Tilførselstrykk (max)	0,8 MPa
-----------------------	---------

Vanntilførsels-temperatur (max)	40 °C
---------------------------------	-------

Tilførselsmengde (min)	9 l/min
------------------------	---------

Maks. sugehøyde	0,5 m
-----------------	-------

### Effektspesifikasjoner

Arbeidstrykk	11 MPa
--------------	--------

Maks. tillatt trykk	13 MPa
---------------------	--------

Vannmengde	6,3 l/min
------------	-----------

Matemengde maks	7,0 l/min
-----------------	-----------

Rengjøringsmiddelmengde	0,3 l/min
-------------------------	-----------

Rekylkraft høytrykkspistol	16 N
----------------------------	------

### Mål og vekt

Lengde	285 mm
--------	--------

Bredde	309 mm
--------	--------

Høyde	867 mm
-------	--------

Vekt, driftsklar, med tilbehør	12,0 kg
--------------------------------	---------

### Registrerte verdier etter EN 60335-2-79

Hånd-arm vibrasjonsverdi	<2,5 m/s <sup>2</sup>
--------------------------	-----------------------

Usikkerhet K	0,3 m/s <sup>2</sup>
--------------	----------------------

Støytrykksnivå L <sub>pA</sub>	73 dB(A)
--------------------------------	----------

Usikkerhet K <sub>pA</sub>	2 dB(A)
----------------------------	---------

Støyeffektnivå L <sub>WA</sub> + usikkerhet K <sub>WA</sub>	89 dB(A)
---	----------

Det tas forbehold om tekniske endringer.

## EU-samsvarserklæring

Vi erklærer hermed at maskinen angitt nedenfor oppfyller de grunnleggende sikkerhets- og helsekravene i de relevante EU-direktivene, med hensyn til både design, konstruksjon og type markedsført av oss. Ved endringer på maskinen som er utført uten vårt samtykke, mister denne erklæringen sin gyldighet.

**Produkt:** Høytrykksvasker

**Type:** 1.180-xxx

### Relevante EU-direktiver

2000/14/EF

2014/30/EU

2006/42/EF (+2009/127/EF)

2011/65/EU

### Anvendte overensstemmende normer

EN 50581

EN 55014-1: 2006+A1: 2009+A2: 2011

EN 55014-2: 2015

EN 60335-1

EN 60335-2-79

EN 61000-3-2: 2014

EN 61000-3-3: 2013

EN 62233: 2008

### Anvendt metode for samsvarsvurdering

2000/14/EF: Vedlegg V

### Lydeffektnivå dB(A)

Målt: 87

Garantert: 89

De undertegnede handler på oppdrag fra, og med fullmakt fra selskapsledelsen.

  
H. Jenner

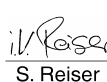
  
S. Reiser

Chief Executive Officer Head of Approval

Dokumentasjonsansvarlig:

S. Reiser

Alfred Kärcher GmbH & Co. KG

Alfred-Kärcher-Str. 28 - 40

71364 Winnenden (Germany)

Tlf: +49 7195 14-0

Faks: +49 7195 14-2212

Winnenden, 2017/07/01

## Innehållsförteckning

Ändamålsenlig användning . . . . .	SV	5
Säkerhet . . . . .	SV	5
Miljöskydd . . . . .	SV	5
Beskrivning av aggregatet . . . . .	SV	6
Före ibruktagande . . . . .	SV	6
Ildrifftagning . . . . .	SV	7
Drift . . . . .	SV	7
Transport . . . . .	SV	7
Förvaring . . . . .	SV	8
Skötsel och underhåll . . . . .	SV	8
Tillbehör och reservdelar . . . . .	SV	8
Åtgärder vid störningar . . . . .	SV	8
Garanti . . . . .	SV	9
Tekniska data . . . . .	SV	9
EU-försäkran om överensstämmelse . . . . .	SV	9

## Säkerhet



Läs igenom denna originalbruksanvisning och de medföljande säkerhetsanvisningarna innan du använder din maskin första gången. Följ dem. Spara båda häftena för senare behov eller för nya ägare.

### Symboler på aggregatet



Rikta inte högtrycksstråle mot människor, djur, aktiv elektrisk utrustning eller mot själva maskinen.

Skydda apparaten mot frost.



Apparaten får inte anslutas i omedelbar närhet till det offentliga dricksvattennätet.

### Säkerhetsanordningar

#### ⚠ **FÖRSIKTIGHET**

- Säkerhetsanordningar är till för att skydda användaren och får inte ändras eller sättas ur spel.

#### **Maskinens strömbrytare**

Strömbrytaren förhindrar att aggregatet startas av misstag.

#### **Spärr spolhandtag**

Spärren låser spolhandtagets avtryckare och förhindrar att aggregatet startas av misstag.

#### **Överströmningsventil med tryckbrytare**

Överströmningsventielen förhindrar överskridning av tillåtet arbetstryck.

När avtryckaren på spolröret släpps fränkopplas högtryckspumpen av en tryckbrytare som stoppar högtrycksstrålen. Trycker man in avtryckaren kopplar tryckbrytaren in pumpen igen.

#### **Motorskydds brytare**

Vid hög strömförbrukning stänger motorskydds brytaren av aggregatet.

## Ändamålsenlig användning

- Högtryckstvätten får endast användas för privat bruk.
- för rengöring av maskiner, fordon, verktyg, fasader, terrasser, trädgårdsredskap o.s.v. med högtrycksstråle (använd vid behov rengöringsmedel).
  - tillsammans med av KÄRCHER godkända tillbehör, reservdelar och rengöringsmedel. Beakta anvisningarna som medföljer rengöringsmedlen.

## Miljöskydd

### Upplysningar om ingredienser (REACH)

Aktuell information om ingredienser finns på:

[www.kaercher.com/REACH](http://www.kaercher.com/REACH)



Emballagematerialen kan återvinnas. Avfallshandtera emballag på ett miljövänligt sätt.



Uttjänta maskiner innehåller värdefulla material som kan återvinnas och de ska därför lämnas till ett insamlingsställe. Hantera kasserade maskiner på ett miljövänligt sätt.



Rengöringsarbeten som orsakar oljehaltigt avloppsvatten som t.ex. motorvätt och underredsvätt får endast utföras på tvättplatser med oljeavskiljare.



Arbeten med rengöringsmedel får endast utföras på vattentäta arbetsytor med anslutning till smutsvattenskanalisationen. Låt inte rengöringsmedel tränga in i vattendrag eller i jordmännen.



I en del länder är det inte tillåtet att hämta vatten från allmänna vattendrag.

## Beskrivning av aggregatet

Aggregatets leveransomfång är avbildat på förpackningen. Kontrollera att innehållet i leveransen är fullständig.

Kontakta din försäljare om något tillbehör saknas eller om det finns transportskador.

### Figurer och bilder finns på kartongens utfällbara sida 3

- 1 Kopplingsdel för vattenanslutning
- 2 Snabbkoppling till högtrycksslang
- 3 Vattenanslutning med inbyggt filter
- 4 Strömbrytare "0/OFF / I/ON"
- 5 Transporthandtag, utdragbart
- 6 Tillbehörsnät
- 7 Förvaring för tillbehör
- 8 Nätkabel med nätkontakt
- 9 Sugslang med filter, för rengöringsmedel
- 10 Transporthjul
- 11 Spolhandtag
- 12 Spärr spolhandtag.
- 13 Knapp för att lossa högtrycksslangen från spolhandtaget
- 14 Högtrycksslang
- 15 Roterande tvättborste
- Särskilt lämpligt för bilrengöring.
- 16 Spolrör med rotojet  
Vid hårt fastsittande smuts  
Arbetsstrycket kan ökas steglöst från "SOFT" till "HARD". För att justera arbetsstrycket släpper du handsprutans spak och vrider strålröret till önskat läge.
- 17 Spolrör med tryckreglering (Vario Power)  
För de vanligaste rengöringsuppgifterna

### \*\* Behövs dessutom

- 18 Vävförstärkt vattenslang med vanlig koppling.
  - Diameter minst 1/2 tum (13 mm)
  - Längd minst 7,5 m

## Före ibruktagande

Figurer och bilder finns på kartongens utfällbara sida 4

### Montera tillbehör

Montera de bifogade lösa delarna på aggregatet innan det tas i drift.

### Montera transporthandtaget

Bild **A**

→ Sätt transporthandtaget i upptagningen och skjut in det tills du stöter på motstånd. Placera hantaget i rätt läge genom att slå lätt med handen eller en gummihammare.

### Montera tillbehörsnät

Bild **B**

→ Montera tillbehörsnätet på krokarna på det sätt som visas på bilden.

### Koppla ihop högtrycksslangen med spolhandtaget

Bild **C**

→ Tryck in högtrycksslangens nippel i spolhandtaget tills den hakar fast med ett hörbart „klick“.

**Hänvisning:** Se till att anslutningsnippeln är rätt placerad.

Kontrollera att förbindelsen sitter säkert genom att dra i högtrycksslangen.

### Vattenförsörjning

Anslutningsvärde, se typskylt/Tekniska Data.

#### **OBSERVERA**

*Föroreningar i vattnet kan skada högtryckspumpen eller tillbehören. Som skydd rekommenderas att man använder KÄRCHER vattenfilter (specialtillbehör, artikelnummer 4.730-059).*

### Vattenförsörjning från vattenledning

Beakta vattenleverantörens föreskrifter.

Bild **D**

→ Skruva fast den medföljande kopplingen på aggregatets vattenanslutning.

### Suga upp vatten ur öppna behållare

Denna högtryckstvätt är med KÄRCHER-sugslang med backventil (specialtillbehör, beställningnr. 4.440-238) lämpad att suga upp ytvatten t.ex. ur regntunnor eller dammar (max sughöjd se tekniska data).

→ Fyll sugslang med vatten.

→ Skruva fast sugslangen på apparatens vattenanslutning och häng ner den i vattenkällan (till exempel en regntunna).

## Idrifttagning

### OBSERVERA

Torrkörning under mer än 2 minuter leder till skador på högtryckspumpen. Om maskinen inte bygger upp tryck inom 2 minuter, stäng av maskinen och följ hänvisningarna i kapitlet "Åtgärder vid störning"

Bild 

- Tryck in högtrycksslangen i snabbkopplingen tills den hakar fast med ett hörbart klickande.  
**Hänvisning:** Se till att anslutningsnippeln är rätt placerad.
- Kontrollera att förbindelsen sitter säkert genom att dra i högtrycksslangen.
- Trä på slangen för vattentillförsel på kopplingen på vattenanslutningen.  
**Annmärkning:** Tilloppslangen ingår inte i leveransen.
- Anslut vattenslangen till vattenförsörjningen.
- Öppna vattenkranen helt.
- Anslut nätkontakt till vägguttag.
- Starta aggregatet "I/ON".
- Lossa spärren på spolhandtaget.
- Aktivera avtryckaren, aggregatet startar. Låt aggregatet arbeta (max. 2 minuter), tills vatten utan luftbubblor kommer ut ur sprutpistolen.
- Släpp avtryckaren på spolhandtaget.  
**Hänvisning:** Släpps avtryckaren stängs aggregatet av igen. Högtryck blir stående i systemet.
- Spärra avtryckaren på spolhandtaget.

## Drift

### △ FÖRSIKTIGHET

Håll aldrig strålen närmare än 30 cm vid rengöring av lackerade ytor för att undvika skador.

### OBSERVERA

Rengör inte bildäck, lack eller känsliga ytor som trä med rotorjet, risk för skador.

Bild 

- Sätt in spolröret i spolhandtaget och fixera det genom att vrida det 90°.
- Lossa spärren på spolhandtaget.
- Aktivera avtryckaren, aggregatet startar.

## Användning med tvättborste

### OBSERVERA

Risk för lackskador.

Vid arbeten med tvättborste måste den vara fri från smuts eller andra partiklar.

- Sätt i tvättborsten i handsprutpistolen och fixera det genom att vrida det 90°.

**Anvisning:** Vid behov kan även tvättborstarna användas vid arbeten med rengöringsmedel.

## Arbeten med rengöringsmedel

### △ FARA

Vid användning av rengöringsmedel måste man beakta säkerhetsdatabladet från rengöringsmedelstillverkaren, särskilt anvisningarna om personlig skyddsutrustning.

**Hänvisning:** Rengöringsmedel kan endast användas i lågtryck.

Bild 

- Dra ut önskad längd på sugslangen för rengöringsmedel ur kåpan.
- Applicera slangen för rengöringsmedel i en behållare med rengöringsmedelslösning.
- Använd spolröret med tryckregulator (Vario Power).
- Vrid strålröret till anslag i riktning mot "SOFT".  
**Annmärkning:** Därigenom tillsätts rengöringsmedelslösningen till vattenstrålen vid körning.

### Rekommenderade rengöringsmetoder

- Spruta sparsamt med rengöringsmedel på den torra ytan och låt det verka (låt det inte torka).
- Spola bort upplöst smuts med högtrycksstråle.

## Avbryta driften

- Släpp avtryckaren på spolhandtaget.
- Spärra avtryckaren på spolhandtaget.
- Vid längre pauser i arbetet (över fem minuter) bör aggregatet dessutom slås av "0/OFF".

## Avsluta driften

### △ FÖRSIKTIGHET

Lossa högtrycksslangen från handsprutpistolen eller från aggregatet endast när det inte finns något tryck i systemet.

- Efter arbeten med rengöringsmedel Låt maskinen gå ca 1 minut för att spola rent.
- Släpp avtryckaren på spolhandtaget.
- Stäng av strömbrytaren "0/OFF".
- Stäng av vattenkranen.
- Tryck avtryckaren på spolhandtaget på handsprutan för att reducera trycket i systemet.
- Spärra avtryckaren på spolhandtaget.
- Dra ut nätkontakten ur vägguttaget.
- Koppla bort aggregatet från vattenförsörjningen.

## Transport

### △ FÖRSIKTIGHET

Risk för person och egendomsskada!

Tänk på maskinens vikt vid transporten.

## Transport för hand

Bild 

- Dra ut transporthandtaget, det hakar hörbart fast.
- Dra maskinen med hjälp av transporthandtaget.

## Transport i fordon

- Säkra maskinen så att den inte kan glida eller tippa.

## Förvaring

### ⚠ **FÖRSIKTIGHET**

Risk för person och egendomsskada!

Tänk på fordonets vikt vid lagringen.

### Förvara aggregatet

Beakta innan lägre lagring, t.ex. över vintern, även de extra anvisningarna i kapitlet om skötsel.

- Ställ maskinen på ett jämnt underlag.
- Tryck kåpan på snabbkopplingen till högtrycksslangen i pilens riktning och dra ut högtrycksslangen.
- Tryck på frånskiljningsknappen på handsprutpistolen och ta loss högtrycksslangen från handsprutpistolen.
- Förvara nätanslutning, högtrycksslang och tillbehör på aggregatet.

### Frostskydd

#### **OBSERVERA**

Maskiner och inte komplett tömda maskiner och tillbehör kan förstöras av frostsador. Skydda maskinen och tillbehören mot frost.

För att undvika skador:

- Töm aggregatet helt på vatten: Slå på aggregatet utan ansluten högtrycksslang och utan ansluten vattenförsörjning (max 1 min) och vänta tills det inte längre kommer ut vatten från högtrycksanslutningen. Stäng av apparaten.
- Förvara aggregatet med alla tillbehör i frostsäkert utrymme.

## Skötsel och underhåll

### ⚠ **FARA**

Risk för elektrisk stöt.

- Stäng av aggregatet och dra ut nätkontakten innan arbete utförs på aggregatet.

### Underhåll

Före längre förvaring, t.ex. på vintern:

Bild 

- Lossa filtret i vattenanslutningen med ett plattång och rengör den under rinnande vatten.

### Underhåll

Aggregatet är underhållsfritt.

## Tillbehör och reservdelar

Använd endast originaltillbehör och originalreservdelar, så att en säker och störningsfri drift av maskinen är garanterad.

Information om tillbehör och reservdelar finns på [www.kaercher.com](http://www.kaercher.com).

## Åtgärder vid störningar

Med hjälp av följande översikt kan du själv åtgärda ett flertal störningar.

Kontakta auktoriserad serviceverkstad om du är osäker.

### ⚠ **FARA**

Risk för elektrisk stöt.

- Stäng av aggregatet och dra ut nätkontakten innan arbete utförs på aggregatet.

### Apparaten arbetar inte

- Aktivera avtryckaren i spolhandtaget, aggregatet startar.
- Kontrollera om den angivna spänningen på typskylten överensstämmer med strömkällans spänning.
- Kontrollera om nätkabeln är skadad.

### Aggregatet startar inte, motorn går

Spänningsfall på grund av svagt elnät eller vid användning av en förlängningskabel.

- Aktivera vid start först i avtryckaren på spolröret och ställ sedan strömbrytaren på "I/ON".

### Aggregatet ger inget tryck

- Kontrollera inställningen på strålrör.
- Kontrollera att vattenförsörjningen levererar tillräcklig mängd vatten.
- Lossa filtret i vattenanslutningen med ett plattång och rengör den under rinnande vatten.
- Lufta ur aggregatet: Starta aggregatet utan ansluten högtrycksslang och låt gå (max 2 minuter) tills vattnet som kommer ut från högtrycksanslutningen är fritt från luftbubblor. Stäng av aggregatet och anslut högtrycksslangen igen.

### Kraftiga tryckvariationer

- Rengör högtrycksmunstycke: Ta bort smuts från munstyckshålet med en nål och spola ut det framifrån med vatten.
- Kontrollera vattenflödesmängden.

### Aggregatet ej tätt

- En lätt otäthet på aggregatet är normal. Kontakta auktoriserad serviceverksstad om det finns stora otätheter.

### Rengöringsmedel sugs inte in

- Använd spolröret med tryckregulator (Vario Power).
- Vrid strålröret till anslag i riktning mot "SOFT".
- Rengör filtret på sugslangen för rengöringsmedel.
- Kontrollera att slangen för rengöringsmedel inte är knäckt.

## Garanti

I respektive land gäller de garantivillkor som publicerats av våra auktoriserade distributörer. Eventuella fel på aggregatet repareras utan kostnad under förutsättning att det orsakats av ett material- eller tillverkningsfel. I frågor som gäller garantin ska du vända dig med kvitto till inköpsstället eller närmaste auktoriserade serviceverkstad.

Adressen hittar du på:

[www.kaercher.com/dealersearch](http://www.kaercher.com/dealersearch)

## Tekniska data

### Elanslutning

Spänning	230 V 1~50 Hz
----------	------------------

Anslutningseffekt	1,8 kW
-------------------	--------

Skyddsgrad	IP X5
------------	-------

Skyddsklass	I
-------------	---

Nätsäkring (trög)	10 A
-------------------	------

### Vattenanslutning

Inmatningsstryck (max.)	0,8 MPa
-------------------------	---------

Inmatningstemperatur (max.)	40 °C
-----------------------------	-------

Inmatningsmängd (min.)	9 l/min
------------------------	---------

Max. uppsugningshöjd	0,5 m
----------------------	-------

### Prestanda

Arbetstryck	11 MPa
-------------	--------

Max. tillåtet tryck	13 MPa
---------------------	--------

Matningsmängd, vatten	6,3 l/min
-----------------------	-----------

Maximal matningsmängd	7,0 l/min
-----------------------	-----------

Matningsmängd, rengöringsmedel	0,3 l/min
--------------------------------	-----------

Spolhandtagets rekylkraft	16 N
---------------------------	------

### Mått och vikt

Längd	285 mm
-------	--------

Bredd	309 mm
-------	--------

Höjd	867 mm
------	--------

Vikt, driftklar med tillbehör	12,0 kg
-------------------------------	---------

### Beräknade värden enligt EN 60335-2-79

Hand-Arm Vibrationsvärde	<2,5 m/s <sup>2</sup>
--------------------------	-----------------------

Osäkerhet K	0,3 m/s <sup>2</sup>
-------------	----------------------

Ljudtrycksnivå L <sub>PA</sub>	73 dB(A)
--------------------------------	----------

Osäkerhet K <sub>PA</sub>	2 dB(A)
---------------------------	---------

Ljudteffektsnivå L <sub>WA</sub> + Osäkerhet K <sub>WA</sub>	89 dB(A)
--	----------

Tekniska ändringar förbehålls.

## EU-försäkringen om överensstämmelse

Härmed försäkras vi att nedanstående betecknade maskin i ändamål och konstruktion samt i den av oss levererade versionen motsvarar EU-direktivens tillämpliga grundläggande säkerhets- och hälsokrav. Vid ändringar på maskinen som inte har godkänts av oss blir denna överensstämmelseförklaring ogiltig.

**Produkt:** Högtryckstvätt

**Typ:** 1.180-xxx

**Tillämpliga EU-direktiv**

2000/14/EG

2014/30/EU

2006/42/EG (+2009/127/EG)

2011/65/EU

**Tillämpade harmoniserade normer**

EN 50581

EN 55014-1: 2006+A1: 2009+A2: 2011

EN 55014-2: 2015

EN 60335-1

EN 60335-2-79

EN 61000-3-2: 2014

EN 61000-3-3: 2013

EN 62233: 2008

**Tillämpad metod för överensstämmelsevärdering**

2000/14/EG: Bilaga V

**Ljudeffektsnivå dB(A)**

Upmätt: 87

Garanterad: 89

Undertecknade agerar på order av och med fullmakt från företagsledningen.

  
H. Jenner

  
S. Reiser

Chief Executive Officer Head of Approbation

Dokumentationsbefullmäktigad:  
S. Reiser

Alfred Kärcher GmbH & Co. KG

Alfred-Kärcher-Str. 28 - 40

71364 Winnenden (Germany)

Tel.: +49 7195 14-0

Fax: +49 7195 14-2212

Winnenden, 2017/07/01

## Sisällysluettelo

Käyttötarkoitus . . . . .	FI	5
Turvallisuus . . . . .	FI	5
Ympäristönsuojelu . . . . .	FI	5
Laitekuvaus . . . . .	FI	6
Ennen käyttöönottoa . . . . .	FI	6
Käyttöönotto . . . . .	FI	7
Käyttö . . . . .	FI	7
Kuljetus . . . . .	FI	7
Säilytys . . . . .	FI	8
Hoito ja huolto . . . . .	FI	8
Varusteet ja varaosat . . . . .	FI	8
Häiriöapu . . . . .	FI	8
Takuu . . . . .	FI	9
Tekniset tiedot . . . . .	FI	9
EY-vaatimustenmukaisuusvakuutus . . . . .	FI	9

## Turvallisuus



Lue tämä alkuperäiskäyttöohje ja mukana olevat turvaohjeet ennen laitteen ensimmäistä käyttöä. Toimi niiden mukaisesti. Säilytä molemmat ohjeet myöhempiä käyttöä tai myöhempiä omistajaa varten.

### Laitteessa olevat symbolit



*Suihkua ei saa suunnata ihmisiin, eläimiin, jännitteellisiin sähkövarusteisiin tai itse laitteeseen.*

*Suojaa laite jäätymiseltä.*



*Laitetta ei saa välittömästi liittää julkiseen juomavesiverkkoon.*

### Turvalliset

**VARO**

**Turvalliset on tarkoitettu loukkaantumisilta suojaamiseksi, niitä ei saa muuttaa eikä ohittaa.**

### Laitekytkin

Laitekytkin estää laitteen tahattoman käyttämisen.

### Suihkupistoolin lukitus

Lukitus lukitsee suihkupistoolin liipaisimen ja estää täten laitteen tahattoman käynnistymisen

### Ylivirtausventtiili painekeytimellä

Ylivuotoventtiili estää sallitun käyttöpaineen ylittymisen. Kun suihkupistoolin liipaisin päästetään irti, kytkee painekeytkin pumpun pois päältä, korkeapainesuihku pysähtyy. Kun liipaisimesta vedetään, kytkee painekeytkin taas pumpun päälle.

### Moottorin turvakytkin

Jos virranotto on liian korkea, moottorin suojakytkin kytkee laitteen pois päältä.

## Käyttötarkoitus

Käytä tätä painepesuria yksinomaan yksityisessä kotitaloudessa

- koneiden, ajoneuvojen, rakennusten, työkalujen, julkisivujen, terrassien, puutarhavälineiden jne. puhdistamiseen käyttäen suurpaineista vesisuihkua (tarvittaessa lisäten puhdistusaineita).
- KÄRCHER:in hyväksymien varusteosien, varaosien ja puhdistusaineiden kanssa. Huomioi ohjeet, jotka on liitetty puhdistusaineiden mukaan.

## Ympäristönsuojelu

### Huomautuksia materiaaleista (REACH)

Ajantasaisia tietoja ainesosista löytyy osoitteesta:

[www.kaercher.com/REACH](http://www.kaercher.com/REACH)



Pakkausmateriaalit ovat kierrätettäviä. Huolehdi pakkausten ympäristöystävällisestä hävittämisestä.



Käytetyt laitteet sisältävät arvokkaita kierrätettäviä materiaaleja, jotka tulee toimittaa kierrätykseen. Hävitä vanhat laitteet ympäristöystävällisesti.



Puhdistustöitä, joissa syntyy öljynpitoista jätettä, esim. moottoripesu, alustanpesu, saa suorittaa vain pesupaikoissa, joissa on öljyn erottimet.



Jos töissä käytetään puhdistusaineita, puhdistuksia saa suorittaa vain vesitiiviillä lattiapinnolla, jotka on liitetty likavesiviemärintiin. Älä päästä puhdistusaineita vesistöihin tai imeytymään maaperään.



Veden ottaminen julkisista vesistöistä on joissakin maissa kiellettyä.

## Laitekuvaus

Laitteen toimituslaajuus on kuvattu pakkauksessa. Tar-  
kasta purkaessasi laitetta pakkauksesta pakkauksen si-  
sällön täydellisyys.

Ota yhteys jälleenmyyjään, jos varusteita puuttuu tai ha-  
vaitset kuljetusvahinkoja.

### Kuvat, katso avattavalla kansisivu 3

- 1 Tulovesiliitäntä
- 2 Korkeapaineletkun pikaliitin
- 3 Suodattimella varustettu vesiliitäntä
- 4 Laitekyllin „0/OFF“ / „I/ON“
- 5 Kuljetuskahva, ulosvedettävä
- 6 Varusteverkko
- 7 Lisävarusteiden säilytyspaikka
- 8 Verkkajohto, jossa on verkkopistoke
- 9 Puhdistusaineen imuletku ja suodatin
- 10 Kuljetuspyörä
- 11 Suihkupistooli
- 12 Suihkupistooliin lukitus
- 13 Paina painiketta korkeapaineletkun irrottamiseksi  
suihkupistoolista
- 14 Korkeapaineletku
- 15 Pyörivä pesuharja  
Soveltuu erityisesti autojen puhdistamiseen.
- 16 Suihkuputki ja Pyörivä pistesuutin  
Pinttyneen lian poistoon.  
Työpainetta voi korottaa portaattomasti tasolta  
"SOFT" tasoon "HARD". Säädä työpainetta va-  
pauttamalla korkeapainepistoolin vipu ja kääntä-  
mällä suihkuputki haluttuun asentoon.  
Soveltuu töihin, joissa käytetään puhdistusaineita.
- 17 Paineensäädöllä (Vario Power) varustettu suihku-  
putki  
Tarkoitettu yleisimpiin puhdistustehtäviin.

### \*\* Lisäksi tarvitaan

- 18 Kudosvahvistettu vesiletku tavallisella kaupasta  
saatavalla liittimellä.
  - Läpimitta vähintään 1/2 tuuma (13 mm)
  - Pituus vähintään 7,5 m

## Ennen käyttöönottoa

### Kuvat, katso avattavalla kansisivu 4

#### Varusteiden asennus

Kiinnitä laitteen mukana irtonaisena tulleet osat laitte-  
seen ennen käyttöönottamista.

#### Kuljetuskahvan kiinnittäminen

Kuva **A**

→ Paina kuljetuskahvaa kiinnittimeen kunnes tunnet  
vastusta. Lyö sitten kahva kämmenellä tai pehme-  
ällä kumivasaralla paikalleen.

#### Varusteverkon kiinnittäminen

Kuva **B**

→ Ripusta varusteverkko kuvassa näkyviin koukku-  
ihin.

#### Korkeapaineletkun liittäminen suihkupistooliin

Kuva **C**

→ Pistä korkeapaineletku niin syväle suihkupistoo-  
liinkäsiiruisukupistooliin, että kuulet sen napsahta-  
van lukitukseen.

**Huomautus:** Huomioi liitinnipan oikea suuntaus.  
Kokeile liitoksen pitävyys korkeapaineletkusta ve-  
tämällä.

#### Vedensyöttö

Liitäntäarvot katso tyyppikilpi/tekniset tiedot.

#### HUOMIO

*Veden epäpuhtaudet voivat vahingoittaa korkeapaine-  
pumppua ja varusteita. Vahinkojen estämiseksi suosit-  
telemme käyttämään KÄRCHER-vesisuodatinta (lisä-  
varuste, tilausnumero 4.730-059).*

#### Vedensyöttö vesijohdosta

Noudata vesilaitoksen ohjeita.

Kuva **D**

→ Ruuvaa mukana toimitettu liitin laitteen vesiliitäntä-  
tään.

#### Veden ottaminen avoimista säiliöistä

Käyttämällä KÄRCHERin pohjaventtiilillä varustettua  
imuletkua (erityisvaruste, tilausnumero 4.440-238)  
tämä korkeapainepesuri soveltuu pintavesien imemi-  
seen esim. sadevesitynnnyreistä tai lammista (katso  
maks. imukorkeus kohdasta Tekniset tiedot).

→ Täytä imuletku vedellä.

→ Ruuvaa imuletku kiinni laitteen vesiliittimeen ja ri-  
pusta letkun toinen pää vedenottopisteeseen  
(esim. sadevesitynnnyriin).



## Käyttöönotto

### HUOMIO

Yli 2 minuuttia kestävä kuivakäynti vahingoittaa korkeapainepumppua. Jos laitteeseen ei muodostu painetta 2 minuutin sisällä, kytke laite pois ja toimi luvun "Apu häiriötapaüksissa" ohjeiden mukaan.

Kuva 

- Pistä korkeapaineletku käsiruiskupistooliin niin, että kuulet sen napsahavan lukitukseen.
- Huomautus:** Huomioi liitinnipan oikea suuntaus.
- Kokeile liitoksen pitävyyks korkeapaineletkusta veltämällä.
- Pistä vedentuloletku vesiliitännän liittimeen.
- Huomautus:** Vedensyöttöletku ei kuulu toimitus-laajuuteen.
- Liitä vesiletku vedensyöttöön.
- Avaa vesihana kokonaan.
- Liitä virtapistoke pistorasiaan.
- Kytke laite päälle "I/ON".
- Vapauta suihkupistoolin liipaisin lukituksesta.
- Vedä liipaisimesta, laite käynnistyy.
- Anna laitteen käydä (maks. 2 minuuttia), kunnes käsiruiskupistoolista tulevassa vedessä ei ole ilma-kuplia.
- Päästä suihkupistoolin vipu irti.
- Huomautus:** Kun ote liipaisimesta irrotetaan, kone pysähtyy. Järjestelmä pysyy korkeapaineisena
- Lukitse suihkupistoolin liipaisin.

## Käyttö

### VARO

Pidä maalattuja pintoja puhdistettaessa, vaurioiden välttämiseksi, vähintään 30 cm:n suihkutusetäisyyks HUOMIO

Älä puhdistaa autonrenkaita, maalipintoja tai arkoja pintoja kuten puuta liikajärsimellä, vahingoittumisvaara.

Kuva 

- Pistä suihkuputki pistooliin ja kiinnitä paikalleen kiertämällä putkea 90°.
- Vapauta suihkupistoolin liipaisin lukituksesta.
- Vedä liipaisimesta, laite käynnistyy.

## Pesuharjan käyttäminen

### HUOMIO

Maalipinnan vahingoittumisvaara

Pesuharjassa ei puhdistettaessa saa olla lika- tai muita hiukkasia.

- Pistä pesuharja käsiruiskupistooliin ja kiinnitä paikalleen kiertämällä 90°.

**Huomautus:** Tarvittaessa myös pesuharjoja voi käyttää puhdistusaineilla suoritettavaan puhdistamiseen.

## Työskentely puhdistusaineita käyttäen

### VARO

Puhdistusaineita käytettäessä on huomioitava puhdistusaineen valmistajan turvaohjeet ja noudatettava erityisesti henkilökohtaista suojavarustusta koskevia ohjeita.

**Huomautus:** Puhdistusainetta voidaan lisätä vain pien-paineella.

Kuva 

- Vedä puhdistusaineen imuletkaa ulos kotelosta hal-lutun pituuden verran.
- Ripusta puhdistusaineen imuletku astiaan, jossa on puhdistusaineliuosta.
- Käytä paineesäädöllä (Vario Power) varustettua suihkuputkea.
- Käännä suihkuputki vasteeseen saakka suuntaan "SOFT".
- Huomautus:** Tällöin laitetta käytettäessä vesisuih-kuun lisätään puhdistusaineliuosta.

## Suosittelvat puhdistusmenetelmät

- Suihkuta puhdistusainetta säästeliäästi kuivalle pinnalle ja anna sen vaikuttaa (ei kuivua).
- Huuhdo irrotettu lika pois korkeapainesuihkulla.

## Käytön keskeytys

- Päästä suihkupistoolin vipu irti.
- Lukitse suihkupistoolin liipaisin.
- Pidempien työtaukojen (yli 5 minuuttia) ajaksi laite on lisäksi kytkettävä pois päältä „0/OFF“.

## Käytön lopetus

### VARO

Irrota korkeapaineletku käsiruiskupistoolista tai laitees-ta vain, kun järjestelmässä ei ole painetta.

- Kun on työskennelty puhdistusaineita käyttäen: Huuhtele laite puhtaaksi käyttämällä sitä n. 1 mi-nuutin ajan.
- Päästä suihkupistoolin vipu irti.
- Kytke laite pois päältä "0/OFF".
- Sulje vesihana.
- Paina suihkupistoolin vipua järjestelmässä vielä olevan paineen laskemiseksi ulos.
- Lukitse suihkupistoolin liipaisin.
- Vedä virtapistoke irti pistorasiasta.
- Irrota laite vedensyötöstä.

## Kuljetus

### VARO

Loukkaantumis- ja vaurioittumisvaara!

Huomioi kuljetettaessa laitteen paino.

## Kuljetus käsin

Kuva 

- Vedä kuljetuskahva ulos, se napsahtaa kuuluvasti lukitukseen.
- Vedä laitetta kuljetuskahvasta.

## Kuljetus ajoneuvoissa

- Varmista laite siirtymisen ja kaatumisen varalta.

## Säilytys

### ⚠ VARO

Loukkaantumis- ja vaurioitumisvaara!  
Huomioi säilytettäessä laitteen paino.

### Laitteen säilytys

Jos säilytys on pitempiaikaista, esim talven ajaksi, huomioi lisäksi luvussa Hoito olevat ohjeet.

- Pysäytä laite tasaiselle pinnalle.
- Työnnä korkeapaineletkun pikaliittimen koteloa nuolen suuntaan ja vedä korkeapaineletku ulos.
- Paina käsiruiskupistoolin irrotuspainiketta ja irrota korkeapaineletku käsiruiskupistoolista.
- Kokoa verkkoliitäntäkaapeli, korkeapaineletku ja varusteet laitteeseen.

### Suojaaminen pakkaselta

#### HUOMIO

Pakkanen voi vaurioittaa laitteita ja varusteita, jotka ei ole täysin tyhjennetty vedestä. Tyhjennä laite ja varusteet täysin vedestä ja suojaa jäätymiseltä.

Vaurioiden välttämiseksi:

- Veden poistaminen laitteesta: Käynnistä laite ilman korkeapaineletkua ja vesiliitäntää (maks. 1 min) ja odota kunnes korkeapaineliittimestä ei tule enää vettä. Kytke laite pois päältä.
- Säilytä laitetta kaikkine varusteineen pakkaselta suojatuissa tiloissa.

### Hoito ja huolto

#### ⚠ VAARA

Sähköiskun vaara

- Virtapistoke on vedettävä irti pistorasiasta ennen kaikkia laitteeseen kohdistuvia töitä.

#### Hoito

Ennen pitempää varastointia, esim. talvella:

Kuva 

- Vedä suodatin ulos vesiliitännästä lattapihtiä käyttäen ja puhdista sihti juoksevassa vedessä.

#### Huolto

Laitetta ei tarvitse huoltaa.

### Varusteet ja varaosat

Käytä vain alkuperäisiä tarvikkeita ja varaosia. Ne takaavat laitteen turvallisen ja häiriöttömän toiminnan. Tietoja tarvikkeista ja varaosista on sivustolla [www.karcher.com](http://www.karcher.com).

## Häiriöapu

Pienemmät häiriöt voit itse poistaa seuraavan yhteenvedon avulla.

Epäselvissä tapauksissa käänny valtuutetun asiakaspalvelun puoleen.

### ⚠ VAARA

Sähköiskun vaara

- Virtapistoke on vedettävä irti pistorasiasta ennen kaikkia laitteeseen kohdistuvia töitä.

### Laite ei toimi

- Vedä suihkupistoolin vivusta, laite käynnistyy.
- Tarkasta, onko tyyppikilvessä ilmoitettu jännite sama kuin virtalähteen jännite.
- Tarkasta, onko verkkojohto vaurioitunut.

### Laite ei käynnisty, moottori murisee

Jännite on pudonnut liian matalaksi, johtuen heikosta sähköverkosta tai jatkojohtoon käytöstä.

- Vedä laitetta päälle kytkettäessä ensin suihkupistoolin liipaisimesta, aseta sitten laitekytkin asentoon „I/ON“.

### Laitteeseen ei tule painetta

- Tarkasta suihkuputken säätö.
- Tarkasta, että vedensyötön syöttömäärä on riittävä.
- Vedä suodatin ulos vesiliitännästä lattapihtiä käyttäen ja puhdista sihti juoksevassa vedessä.
- Ilmanpoisto laitteesta: Käynnistä laite ilman korkeapaineletkua ja odota (kork. 2 minuuttia), kunnes korkeapaineliittimestä tulee vettä ilman ilmapuolia. Kytke laite pois päältä ja kiinnitä korkeapaineletku jälleen takaisin paikalleen.

### Suuret paineenvaihtelut

- Korkeapainesuuttimen puhdistus: Poista suuttimen reiän likaantumat neulan avulla ja huuhtelee reikää edestäpäin vedellä.
- Tarkasta veden tulomäärä.

### Laite ei ole tiivis

- Laitteen vähäinen epätiiviyys on tekniikasta johtuvaa ja normaalia. Jos epätiiviyys on suurempaa, ota yhteys valtuutettuun asiakaspalveluun.

### Laite ei ime puhdistusainetta

- Käytä paineensäädöllä (Vario Power) varustettua suihkuputkea. Käännä suihkuputki vasteeseen saakka suuntaan "SOFT".
- Puhdista puhdistusaineen imuletkun suodatin.
- Tarkasta, että puhdistusaineen imuletku ei ole nurjahtanut.

## Takuu

Kussakin maassa ovat voimassa valtuuttamamme myyntiorganisaation julkaisemat takuehdot. Materiaali- ja valmistusvirheistä aiheutuvat virheet laitteessa korjaamme takuuajana maksutta. Takuutapauksessa ota yhteys ostotositteen kanssa jälleenmyyjään tai lähimpään valtuutettuun huoltoon.

Osoitteet löydät sivustoltamme:

[www.kaercher.com/dealersearch](http://www.kaercher.com/dealersearch)

## Tekniset tiedot

### Sähköliitäntä

Jännite 230 V  
1~50 Hz

Liitosjohto 1,8 kW

Suojausluokka IP X5

Kotelointiluokka I

Verkkosulake (hidas) 10 A

### Vesiliitäntä

Tulopaine (maks.) 0,8 MPa

Tulolämpötila (maks.) 40 °C

Tulomäärä (min.) 9 l/min

Maks. alkuimukorkeus 0,5 m

### Suoritus tiedot

Työpaine 11 MPa

Maks. sallittu paine 13 MPa

Syöttömäärä, vesi 6,3 l/min

Pumppausmäärä maks. 7,0 l/min

Syöttömäärä, puhdistusaine 0,3 l/min

Käsiruiskupistoolin takaiskuvoima 16 N

### Mitat ja painot

Pituus 285 mm

Leveys 309 mm

Korkeus 867 mm

Paino, käyttövalmiina varusteineen 12,0 kg

### Mitatut arvot EN 60335-2-79 mukaisesti

Käsi-käsivarsi tärinäarvo <2,5 m/s<sup>2</sup>

Epävarmuus K 0,3 m/s<sup>2</sup>

Äänenpainetaso L<sub>PA</sub> 73 dB(A)

Epävarmuus K<sub>PA</sub> 2 dB(A)

Äänitehotaso L<sub>WA</sub> + epävarmuus K<sub>WA</sub> 89 dB(A)

Oikeus teknisiin muutoksiin pidätetään.

## EY-vaatimustenmukaisuusvakuutus

Vakuutamme, että alla mainitut tuotteet vastaavat suunnittelultaan ja rakenteeltaan sekä valmistustavaltaan EU-direktiivien asianomaisia turvallisuus- ja terveysvaatimuksia. Jos tuotteeseen/tuotteisiin tehdään muutoksia, joista ei ole sovittu kanssamme, tämä vakuutus ei ole enää voimassa.

**Tuote:** korkeapainepesuri

**Tyyppi:** 1.180-xxx

### Yksiselitteiset EU-direktiivit

2000/14/EY

2014/30/EU

2006/42/EY (+2009/127/EY)

2011/65/EU

### Sovelletut harmonisoidut standardit

EN 50581

EN 55014-1: 2006+A1: 2009+A2: 2011

EN 55014-2: 2015

EN 60335-1

EN 60335-2-79

EN 61000-3-2: 2014

EN 61000-3-3: 2013

EN 62233: 2008

### Sovellettu yhdenmukaisuuden analysointimenetelmä

2000/14/EY: Liite V

### Äänen tehotaso dB(A)

Mitattu: 87

Taattu: 89

Allekirjoittaneet toimivat yrityksen johton puolesta ja sen valtuuttamina.

  
H. Jenner

Chief Executive Officer

  
S. Reiser

Head of Approval

Dokumentointivaltuutettu:

S. Reiser

Alfred Kärcher GmbH & Co. KG

Alfred-Kärcher-Str. 28 - 40

71364 Winnenden (Germany)

Puh.: +49 7195 14-0

Faksi: +49 7195 14-2212

Winnenden, 2017/07/01

## Πίνακας περιεχομένων

Χρήση σύμφωνα με τους κανονισμούς . . . . .	EL	5
Ασφάλεια . . . . .	EL	5
Προστασία περιβάλλοντος . . . . .	EL	5
Περιγραφή συσκευής . . . . .	EL	6
Πριν τη θέση σε λειτουργία . . . . .	EL	6
Έναρξη λειτουργίας . . . . .	EL	7
Λειτουργία . . . . .	EL	7
Μεταφορά . . . . .	EL	7
Αποθήκευση . . . . .	EL	8
Φροντίδα και συντήρηση . . . . .	EL	8
Εξαρτήματα και ανταλλακτικά . . . . .	EL	8
Αντιμέτωπη βλαβών . . . . .	EL	8
Εγγύηση . . . . .	EL	9
Τεχνικά χαρακτηριστικά . . . . .	EL	9
Δήλωση Συμμόρφωσης των ΕΕ . . . . .	EL	9

## Ασφάλεια



Πριν από την πρώτη χρήση της συσκευής σας, διαβάστε τις γνήσιες οδηγίες λειτουργίας, καθώς και τις συνοδευτικές υποδείξεις ασφαλείας. Ενεργήστε ανάλογα. Φυλάξτε τα δύο αυτά τεύχη για μεταγενέστερη χρήση ή για τον επόμενο ιδιοκτήτη.

### Σύμβολα στη συσκευή



*Η δέσμη υψηλής πίεσης δεν πρέπει να κατευθύνεται πάνω σε άτομα, ζώα, ενεργοποιημένο ηλεκτρικό εξοπλισμό ή στην ίδια τη συσκευή.*

*Προστατεύετε τη συσκευή από τον παγετό.*

*Η συσκευή δεν πρέπει να συνδεθεί απευθείας στο δημόσιο δίκτυο πόσιμου νερού.*



### Μηχανισμοί ασφαλείας

#### ⚠ ΠΡΟΣΟΧΗ

- Οι διατάξεις ασφαλείας αποσκοπούν στην προστασία του χρήστη και δεν πρέπει να τροποποιούνται ή να παραλείπονται.

#### Διακόπτης συσκευής

Ο διακόπτης του μηχανήματος αποτρέπει την τυχαία ενεργοποίηση του μηχανήματος.

#### Ασφάλεια πιστολέτου χειρός

Η ασφάλεια κλειδώνει το μοχλό του πιστολέτου χειρός και αποτρέπει την τυχαία ενεργοποίηση του μηχανήματος.

#### Βαλβίδα υπερχειλίσης με διακόπτη πίεσης

Η βαλβίδα υπερχειλίσης εμποδίζει την υπέρβαση της επιτρεπτής πίεσης εργασίας. Όταν αφήσετε ελεύθερο τον μοχλό του πιστολέτου χειρός, απενεργοποιείται ο διακόπτης πίεσης της αντλία και διακόπεται η δέσμη υψηλής πίεσης. Τραβώντας τον μοχλό ο διακόπτης πίεσης θέτει πάλι την αντλία σε λειτουργία.

#### Διακόπτης προστασίας κινητήρα

Εάν υπάρξει υπέρβαση της κατανάλωσης ρεύματος, ο διακόπτης προστασίας του κινητήρα απενεργοποιεί το μηχανήμα.

## Χρήση σύμφωνα με τους κανονισμούς

Χρησιμοποιήστε αυτό το σύστημα καθαρισμού υψηλής πίεσης αποκλειστικά για οικιακή χρήση:

- για τον καθαρισμό μηχανημάτων, οχημάτων, οικοδομών, εργαλείων, προσόψεων, βεραντών, μηχανημάτων κήπου κ.λπ. με ριπή νερού υψηλής πίεσης (κατά περίπτωση με προσθήκη απορρυπαντικών).
- με τα εγκεκριμένα από την KÄRCHER παρελκόμενα, ανταλλακτικά και απορρυπαντικά. Λάβετε υπόψη τις υποδείξεις που συνοδεύουν τα απορρυπαντικά.

## Προστασία περιβάλλοντος

### Υποδείξεις για τα συστατικά (REACH)

Ενημερωμένες πληροφορίες για τα συστατικά μπορείτε να βρείτε στη διεύθυνση:

[www.kaercher.com/REACH](http://www.kaercher.com/REACH)



Τα υλικά συσκευασίας είναι ανακυκλώσιμα. Απορρίψτε τη συσκευασία με οικολογικό τρόπο.



Οι παλιές συσκευές περιέχουν πολύτιμα ανακυκλώσιμα υλικά, τα οποία θα πρέπει να διατίθενται για ανακύκλωση. Αποσύρετε τις παλιές συσκευές με οικολογικό τρόπο.



Οι εργασίες καθαρισμού, κατά τις οποίες προκύπτουν απόβρατα που περιέχουν λάδια, π.χ. πλύσιμο κινητήρων, πλύσιμο του κάτω μέρους των οχημάτων, επιτρέπονται μόνο σε πλυντήριο που διαθέτουν διαχωριστή λαδιών.



Οι εργασίες με απορρυπαντικό μπορούν να εκτελούνται μόνο σε υδατοστεγείς επιφάνειες εργασίας με σύνδεση στο σύστημα απορροής βρώμικου νερού. Το απορρυπαντικό δεν πρέπει να καταλήγει στα υπόγεια ύδατα ή στο έδαφος.



Η λήψη νερού από δημόσιες πηγές δεν επιτρέπεται σε ορισμένες χώρες.

## Περιγραφή συσκευής

Το παραδοτέο υλικό της συσκευής απεικονίζεται στη συσκευασία. Κατά την αποσυσκευασία ελέγξτε το περιεχόμενο της ως προς την πληρότητα.

Εάν λείπουν εξαρτήματα ή έχουν προκληθεί ζημιές κατά τη μεταφορά, παρακαλούμε ενημερώστε τον προμηθευτή σας.

### Εικόνες, βλ. αναδιπλούμενη σελίδα 3

- 1 Σύζευξη για τη σύνδεση με το δίκτυο παροχής νερού
- 2 Ταχυσύνδεσμος ελαστικού σωλήνα υψηλής πίεσης
- 3 Σύνδεση νερού με ενσωματωμένη σίτα
- 4 Διακόπτης μηχανήματος „0/OFF“ / „1/ON“
- 5 Λαβή μεταφοράς, αποσπώμενο
- 6 Δίκτυο εξοπλισμού
- 7 Θήκη για εξαρτήματα
- 8 Αγωγός σύνδεσης δικτύου με ρευματολήπτη
- 9 Ελαστικός σωλήνας αναρρόφησης απορρυπαντικού με φίλτρο
- 10 Τροχός μεταφοράς
- 11 Πιστολέτο χειρός
- 12 Ασφάλεια πιστολέτου χειρός
- 13 Πλήκτρο διαχωρισμού του ελαστικού σωλήνα υψηλής πίεσης από το πιστολέτο χειρός
- 14 Ελαστικός σωλήνας υψηλής πίεσης
- 15 Περιστρεφόμενη βούρτσα πλυσίματος  
Ιδιαίτερα κατάλληλο για τον καθαρισμό αυτοκινήτων.
- 16 Σωλήνας ψεκασμού με φρέζα ρύπων  
Για επίμονους ρύπους  
Η πίεση εργασίας μπορεί να αυξάνεται αδιαβάθμητα από "SOFT" μέχρι "HARD". Για τη ρύθμιση της πίεσης εργασίας, αφήστε τη σκανδάλη του πιστολέτου υψηλής πίεσης και περιστρέψτε το σωλήνα ρίψης στην επιθυμητή θέση.  
Ενδείκνυται για εργασία με απορρυπαντικό.
- 17 Σωλήνας εκτόξευσης με ελεγκτή πίεσης (Vario Power)  
Για τις συνηθέστερες εργασίες καθαρισμού

### \*\* Επιπροσθέτως απαραίτητο

- 18 Ελαστικός σωλήνας νερού με ενισχυμένους ιστούς και τυπικό σύνδεσμο.
  - Διάμετρος τουλάχιστον 1/2 ίντσα (13 mm)
  - Μήκος τουλάχιστον 7,5 m.

## Πριν τη θέση σε λειτουργία

### Εικόνες, βλ. αναδιπλούμενη σελίδα 4

### Συναρμολόγηση εξαρτημάτων

Πριν την ενεργοποίηση συναρμολογήστε στο μηχάνημα τα μη συνδεδεμένα συνοδευτικά εξαρτήματα.

### Συναρμολόγηση λαβής μεταφοράς

Εικόνα **A**

→ Τοποθετήστε τη λαβή μεταφοράς στην υποδοχή έως ότου αισθανθείτε αντίσταση. Με τους τροχούς χειρός ή ένα μαλακό σφυρί με πλαστική κεφαλή χτυπήστε λίγο για να τη φέρετε στη θέση της.

### Τοποθέτηση δικτύου εξαρτημάτων

Εικόνα **B**

→ Κρεμάστε το δίκτυο εξαρτημάτων στο άγκιστρο που φαίνεται στην εικόνα.

### Σύνδεση ελαστικού σωλήνα υψηλής πίεσης με το πιστολέτο χειρός

Εικόνα **C**

→ Εισάγετε τον ελαστικό σωλήνα υψηλής πίεσης στο πιστολέτο χειρός έως ότου κλειδώσει με το χαρακτηριστικό ήχο.

**Υπόδειξη:** Φροντίστε να ευθυγραμμίσετε σωστά τους οδηγούς σύνδεσης.

Βεβαιωθείτε ότι η σύνδεση είναι ασφαλής τραβώντας τον ελαστικό σωλήνα υψηλής πίεσης.

### Παροχή νερού

Τιμές σύνδεσης, βλ. Πινακίδα τύπου/Τεχνικά χαρακτηριστικά.

### ΠΡΟΣΟΧΗ

*Οι προσμίξεις στο νερό μπορεί να προκαλέσουν ζημιά στην αντλία υψηλής πίεσης και στα παρελκόμενα. Για προστασία συνιστάται η χρήση του φίλτρου νερού KÄRCHER (ειδικό παρελκόμενο, αριθμός παραγγελίας 4.730-059).*

### Παροχή νερού από τον αγωγό νερού

Τηρείτε τους κανονισμούς της υπηρεσίας του δικτύου ύδρευσης.

Εικόνα **D**

→ Βιδώστε το τεμάχιο ζεύξης που περιέχεται στη συσκευασία στην σύνδεση νερού του μηχανήματος.

### Αναρρόφηση νερού από ανοιχτό δοχείο

Το παρόν μηχάνημα καθαρισμού υψηλής πίεσης ενδείκνυται για χρήση με τον ελαστικό σωλήνα αναρρόφησης της KÄRCHER με βαλβίδα αντεπιστροφής (ειδικός εξοπλισμός, κωδ. παραγγελίας 4.440-238) για αναρρόφηση επιφανειακών υδάτων, π.χ., από δοχεία όμβριων υδάτων ή μικρές λίμνες (μέγιστο ύψος αναρρόφησης, βλ. τεχνικά χαρακτηριστικά).

→ Γεμίστε τον ελαστικό σωλήνα αναρρόφησης με νερό.

→ Βιδώστε τον ελαστικό σωλήνα αναρρόφησης στη σύνδεση νερού της συσκευής και αναρτήστε τον στην πηγή νερού (για παράδειγμα στο δοχείο όμβριων υδάτων).

## Έναρξη λειτουργίας

### ΠΡΟΣΟΧΗ

Η λειτουργία χωρίς υλικό για περισσότερα από 2 λεπτά προκαλεί ζημιές στην αντλία υψηλής πίεσης. Εάν η συσκευή δεν αναπτύξει πίεση εντός 2 λεπτών, απενεργοποιήστε την και ενεργήστε σύμφωνα με τις υποδείξεις στο κεφάλαιο "Βοήθεια σε περίπτωση βλάβης".

Εικόνα **E**

- Εισάγετε τον ελαστικό σωλήνα υψηλής πίεσης στον ταχυσύνδεσμο, έως ότου κλειδώσει με το χαρακτηριστικό ήχο.
- Υπόδειξη:** Φροντίστε να ευθυγραμμίσετε σωστά τους οδηγούς σύνδεσης.
- Βεβαιωθείτε ότι η σύνδεση είναι ασφαλής τραβώντας τον ελαστικό σωλήνα υψηλής πίεσης.
- Τοποθετήστε τον ελαστικό σωλήνα προσαγωγής νερού στο σύνδεσμο της σύνδεσης νερού.
- Υπόδειξη:** Ο ελαστικός σωλήνας τροφοδοσίας δεν περιλαμβάνεται στη συσκευασία.
- Συνδέστε τον ελαστικό σωλήνα νερού στην παροχή νερού.
- Ανοίξτε εντελώς τη βάνα νερού.
- Εισάγετε τον ρευματολήπτη στην πρίζα.
- Ενεργοποιήστε το μηχάνημα στο „I/ON“.
- Απασφαλίστε τον μοχλό του πιστολέτου χειρός.
- Πατώντας ξανά το μοχλό τίθεται το μηχάνημα και πάλι σε λειτουργία.
- Αφήστε τη συσκευή να λειτουργήσει (έως 2 λεπτά), μέχρις ότου αρχίσει να βγαίνει νερό χωρίς φυσαλίδες από το πιστολέτο χειρός.
- Ελευθερώστε τον μοχλό του πιστολέτου.
- Υπόδειξη:** Εάν αφήσετε το μοχλό, το μηχάνημα θα απενεργοποιηθεί ξανά. Η υψηλή πίεση διατηρείται στο σύστημα.
- Ασφαλίστε το μοχλό του πιστολέτου χειρός.

## Λειτουργία

### Δ ΠΡΟΣΟΧΗ

Κατά τον καθαρισμό, τηρείτε μια ελάχιστη απόσταση 30 cm από τις λακαρισμένες επιφάνειες, προκειμένου να αποφύγετε ενδεχόμενες ζημιές.

### ΠΡΟΣΟΧΗ

Μην καθαρίζετε με τη φρέζα ρύπων ελαστικά αυτοκινήτων, βαμμένα αντικείμενα ή ευαίσθητες επιφάνειες, όπως ξύλο. Κίνδυνος βλάβης.

Εικόνα **E**

- Εισάγετε το σωλήνα ρίψης στο πιστολέτο χειρός και στερεώστε τον περιστρέφοντάς τον κατά 90°.
- Απασφαλίστε τον μοχλό του πιστολέτου χειρός.
- Πατώντας ξανά το μοχλό τίθεται το μηχάνημα και πάλι σε λειτουργία.

## Λειτουργία με βούρτσα πλυσίματος

### ΠΡΟΣΟΧΗ

Κίνδυνος βλάβης στη βαφή

Κατά την εργασία με βούρτσα πλυσίματος, η βούρτσα πρέπει να είναι απαλλαγμένη από ρύπους ή άλλα σωματίδια.

- Τοποθετήστε τη βούρτσα πλυσίματος στο πιστολέτο χειρός και στερεώστε την με περιστροφή 90°.
- Υπόδειξη:** Αν χρειάζεται, μπορούν να χρησιμοποιηθούν και οι βούρτσες πλυσίματος με απορρυπαντικό.

## Εργασία με απορρυπαντικό

### Δ ΚΙΝΔΥΝΟΣ

Σε περίπτωση χρήσης απορρυπαντικού λάβετε υπόψη

το φύλλο δεδομένων ασφαλείας του κατασκευαστή του απορρυπαντικού και ιδιαίτερα τις υποδείξεις για τα μέσα ατομικής προστασίας.

**Υπόδειξη:** Η απορρυπαντική μπορεί να προστεθεί μόνο στον υπό χαμηλή πίεση.

Εικόνα **E**

- Τραβήξτε τον ελαστικό σωλήνα αναρρόφησης απορρυπαντικού από το περίβλημα στο επιθυμητό μήκος.
- Κρεμάστε τον ελαστικό σωλήνα αναρρόφησης απορρυπαντικού σε δοχείο με απορρυπαντικό.
- Χρησιμοποιήστε έναν σωλήνα εκτόξευσης με ελεγκτή πίεσης (Vario Power).
- Στρέψτε τον σωλήνα ψεκασμού ως το τέρμα στην κατεύθυνση "SOFT".
- Υπόδειξη:** Έτσι προστίθεται καθαριστικό διάλυμα στον πίδακα νερού κατά τη λειτουργία της συσκευής.

## Προτεινόμενη μέθοδος καθαρισμού

- Ψεκάστε με οικονομία το απορρυπαντικό σε στεγνή επιφάνεια και αφήστε το να δράσει (όχι να στεγνώσει).
- Ξεπλύνετε τους διαλυμένους ρύπους, ψεκάζοντας με ριπή υψηλής πίεσης.

## Διακοπή λειτουργίας

- Ελευθερώστε τον μοχλό του πιστολέτου.
- Ασφαλίστε το μοχλό του πιστολέτου χειρός.
- Σε περίπτωση μεγάλων διαλειμμάτων από τις εργασίες (πάνω από 5 λεπτά) απενεργοποιήστε επιπλέον το μηχάνημα στη θέση „0/OFF“.

## Τερματισμός λειτουργίας

### Δ ΠΡΟΣΟΧΗ

Αποσυνδέετε τον εύκαμπο σωλήνα υψηλής πίεσης από το πιστόλι ψεκασμού χειρός ή τη συσκευή μόνο όταν δεν υπάρχει πίεση στο σύστημα.

- Μετά την εργασία με απορρυπαντικό: Ενεργοποιήστε τη συσκευή για 1 λεπτό, ώστε να πραγματοποιηθεί έκπλυση.
- Ελευθερώστε τον μοχλό του πιστολέτου.
- Απενεργοποιήστε το μηχάνημα στη θέση „0/OFF“.
- Κλείστε τη βρύση.
- Πιέστε τον μοχλό του πιστολέτου για να εξαλειψετε την εναπομένουσα πίεση του συστήματος.
- Ασφαλίστε το μοχλό του πιστολέτου χειρός.
- Αποσυνδέστε το ρευματολήπτη από την πρίζα.
- Αποσυνδέστε το μηχάνημα από το δίκτυο παροχής νερού.

## Μεταφορά

### Δ ΠΡΟΣΟΧΗ

Κίνδυνος τραυματισμού και βλάβης!

Κατά τη μεταφορά λάβετε υπόψη το βάρος της συσκευής.

## Μεταφορά με το χέρι

Εικόνα **E**

- Τραβήξτε προς τα έξω τη λαβή μεταφοράς, ώσπου να κλειδώσει με ένα χαρακτηριστικό ήχο.
- Τραβήξτε τη συσκευή από τη λαβή μεταφοράς.

## Μεταφορά σε οχήματα

- Ασφαλίστε τη συσκευή έναντι της ολίσθησης και της ανατροπής.

## Αποθήκευση

### ⚠ ΠΡΟΣΟΧΗ

Κίνδυνος τραυματισμού και βλάβης!  
Κατά την αποθήκευση λάβετε υπόψη το βάρος της συσκευής.

### Φύλαξη της συσκευής

Πριν από την αποθήκευση για μεγαλύτερο διάστημα, π.χ. το χειμώνα, λάβετε επιπλέον υπόψη τις υποδείξεις στο κεφάλαιο Φροντίδα.

- Αποθέστε το μηχάνημα σε επίπεδη επιφάνεια.
- Πιέστε το περίβλημα του ταχυσυνδέσμου του ελαστικού σωλήνα υψηλής πίεσης προς την κατεύθυνση του βέλους και τραβήξτε τον ελαστικό σωλήνα υψηλής πίεσης.
- Πιέστε το πλήκτρο απόσπασης του πιστολέτου χειρός και αφαιρέστε τον ελαστικό σωλήνα υψηλής πίεσης από το πιστολέτο χειρός.
- Αποθηκεύστε τον αγωγό σύνδεσης δικτύου, τον ελαστικό σωλήνα υψηλής πίεσης και τα εξαρτήματα στο μηχάνημα.

### Αντιπαγετική προστασία

#### ΠΡΟΣΟΧΗ

Οι συσκευές και τα παρελκόμενα που δεν έχουν εκκενωθεί πλήρως μπορεί να καταστραφούν σε περίπτωση παγετού. Εκκενώστε εντελώς τη συσκευή και τα παρελκόμενα και προστατέψτε τα από τον παγετό.

Για να αποφύγετε τις βλάβες:

- Αδειάστε εντελώς το νερό από το μηχάνημα: Ενεργοποιήστε το μηχάνημα χωρίς να έχετε συνδέσει τον ελαστικό σωλήνα υψηλής πίεσης και το σωλήνα παροχής νερού (έως 1 λεπτό) και περιμένετε, έως ότου το νερό σταματήσει να εκρέει από τη σύνδεση υψηλής πίεσης. Απενεργοποιήστε το μηχάνημα.
- Αποθηκεύετε το μηχάνημα μαζί με όλα τα εξαρτήματα σε χώρο όπου δεν επικρατεί παγετός.

### Φροντίδα και συντήρηση

#### ⚠ ΚΙΝΔΥΝΟΣ

Κίνδυνος ηλεκτροπληξίας.

- Πριν από όλες τις εργασίες στη συσκευή, απενεργοποιήστε τη συσκευή και τραβήξτε το φως από την πρίζα.

### Φροντίδα

Πριν από την αποθήκευση για μεγάλο χρονικό διάστημα π.χ. το χειμώνα:

- Εικόνα 11
- Με μια μικρή πένσα, τραβήξτε προς τα έξω το φίλτρο της σύνδεσης νερού και ξεπλύνετε το κάτω από τρεχούμενο νερό.

### Συντήρηση

Το μηχάνημα δεν χρειάζεται συντήρηση.

### Εξαρτήματα και ανταλλακτικά

Χρησιμοποιείτε μόνο γνήσια παρελκόμενα και ανταλλακτικά τα οποία διασφαλίζουν την ασφαλή και αντασκοπική λειτουργία της συσκευής.

Πληροφορίες για παρελκόμενα και ανταλλακτικά θα βρείτε στη διεύθυνση [www.kaercher.com](http://www.kaercher.com).

## Αντιμετώπιση βλαβών

Με τη βοήθεια του παρακάτω πίνακα μπορείτε να αντιμετωπίσετε μόνες/οι σας απλές βλάβες.

Εάν έχετε αμφιβολίες, παρακαλούμε απευθυνθείτε στην εξουσιοδοτημένη υπηρεσία εξυπηρέτησης πελατών.

#### ⚠ ΚΙΝΔΥΝΟΣ

Κίνδυνος ηλεκτροπληξίας.

- Πριν από όλες τις εργασίες στη συσκευή, απενεργοποιήστε τη συσκευή και τραβήξτε το φως από την πρίζα.

### Η συσκευή δεν λειτουργεί

- Η συσκευή τίθεται σε λειτουργία με τράβηγμα της σκανδάλης του πιστολέτου χειρός.
- Ελέγξτε εάν συμφωνεί η τάση που αναγράφεται στην πινακίδα τύπου με την τάση της πηγής ρεύματος.
- Ελέγξτε τον αγωγό σύνδεσης δικτύου για τυχόν βλάβες.

### Το μηχάνημα δεν ενεργοποιείται, ο κινητήρας βουίζει

Μείωση της τάσης λόγω αδύναμης παροχής ρεύματος δικτύου ή χρήσης ενός καλωδίου προέκτασης.

- Κατά την ενεργοποίηση, τραβήξτε πρώτα το μοχλό του πιστολέτου χειρός και στη συνέχεια ρυθμίστε το διακόπτη του μηχανήματος στη θέση „I/ON“.

### Η συσκευή δεν αναπτύσσει πίεση

- Ελέγξτε τη ρύθμιση του σωλήνα ρίψης.
- Ελέγξτε εάν είναι επαρκής η ποσότητα παρεχόμενου νερού.
- Με μια μικρή πένσα, τραβήξτε προς τα έξω το φίλτρο της σύνδεσης νερού και ξεπλύνετε το κάτω από τρεχούμενο νερό.
- Εξαέρωση της συσκευής: Ενεργοποιήστε τη συσκευή χωρίς να έχετε συνδέσει τον ελαστικό σωλήνα υψηλής πίεσης και περιμένετε (έως 2 λεπτά), μέχρις ότου από τη σύνδεση υψηλής πίεσης σταματήσει να εκρέει νερό με φυσαλίδες. Θέστε τη συσκευή εκτός λειτουργίας και συνδέστε πάλι τον ελαστικό σωλήνα υψηλής πίεσης.

### Έντονες διακυμάνσεις πίεσης

- Καθαρίστε το ακροφυσίο υψηλής πίεσης: Αφαιρέστε τις ακαθαρσίες από την οπή του ακροφυσίου με μια βελόνα και ξεπλύνετε από την μπροστινή πλευρά με νερό.
- Ελέγξτε την ποσότητα προσαγωγής νερού.

### Το μηχάνημα δεν είναι στεγανό

- Μια ελάχιστη διαρροή στο μηχάνημα θεωρείται φυσιολογική για τεχνικούς λόγους. Σε περίπτωση έντονης έλλειψης στεγανότητας, ενημερώστε την εξουσιοδοτημένη υπηρεσία εξυπηρέτησης πελατών.

### Το απορρυπαντικό δεν αναρροφάται

- Χρησιμοποιήστε έναν σωλήνα εκτόξευσης με ελεγκτή πίεσης (Vario Power). Στρέψτε τον σωλήνα ψεκασμού ως το τέρμα στην κατεύθυνση "SOFT".
- Καθαρίστε το φίλτρο στον ελαστικό σωλήνα απορρυπαντικού.
- Ελέγξτε τον ελαστικό σωλήνα αναρρόφησης απορρυπαντικού για τυχόν τσακίσματα.

## Εγγύηση

Σε κάθε χώρα ισχύουν οι όροι εγγύησης που εκδόθηκαν από την αρμόδια εταιρία μας προώθησης πωλήσεων. Αναλαμβάνουμε τη δωρεάν αποκατάσταση οποιασδήποτε βλάβης στη συσκευή σας, εφόσον οφείλεται σε αστοχία υλικού ή κατασκευαστικό σφάλμα, εντός της προθεσμίας που ορίζεται στην εγγύηση. Σε περίπτωση που επιθυμείτε να κάνετε χρήση της εγγύησης, παρακαλούμε απευθυνθείτε με την απόδειξη αγοράς στο κατάστημα από το οποίο προμηθευτήκατε τη συσκευή ή στην πλησιέστερη εξουσιοδοτημένη υπηρεσία τεχνικής εξυπηρέτησης πελατών μας.

Διευθύνσεις μπορείτε να βρείτε στην ιστοσελίδα:

[www.kaercher.com/dealersearch](http://www.kaercher.com/dealersearch)

## Τεχνικά χαρακτηριστικά

### Ηλεκτρική σύνδεση

Τάση	230 V 1~50 Hz
Ισχύς σύνδεσης	1,8 kW
Βαθμός προστασίας	IP X5
Κατηγορία προστασίας	I
Ασφάλεια δικτύου (βραδείας τήξης)	10 A

### Σύνδεση νερού

Πίεση προσαγωγής (μέγ.)	0,8 MPa
Θερμοκρασία προσαγωγής (μέγ.)	40 °C
Ποσότητα προσαγωγής (ελάχ.)	9 l/min
Μέγ. ύψος αναρρόφησης	0,5 m

### Επιδόσεις

Πίεση λειτουργίας	11 MPa
Μέγ. επιτρεπόμενη πίεση	13 MPa
Παροχή, νερό	6,3 l/min
Παρεχόμενη ποσότητα, μέγιστη	7,0 l/min
Παροχή, απορρυπαντικό	0,3 l/min

Δύναμη οπισθοδρόμησης πιστολέτου χείρως	16 N
---	------

### Διαστάσεις και βάρη

Μήκος	285 mm
Πλάτος	309 mm
Ύψος	867 mm
Βάρος, έτοιμο για λειτουργία με εξαρτήματα	12,0 kg

### Μετρούμενες τιμές κατά EN 60335-2-79

Κραδασμοί στο χέρι/στο βραχίονα	<2,5 m/s <sup>2</sup>
Αβεβαιότητα K	0,3 m/s <sup>2</sup>
Επιτρεπόμενη στάθμη ηχητικής ισχύος	73 dB(A)
L <sub>pA</sub>	2 dB(A)
Αβεβαιότητα K <sub>pA</sub>	
Επιτρεπόμενη στάθμη ηχητικής ισχύος	89 dB(A)
L <sub>WA</sub> + Αβεβαιότητα K <sub>WA</sub>	

Με την επιφύλαξη τεχνικών αλλαγών.

## Δήλωση Συμμόρφωσης των ΕΕ

Δια της παρούσης δηλώνουμε ότι το μηχανήμα που χαρακτηρίζεται παρακάτω, με βάση τη σχεδίαση και την κατασκευή του, υπό τη μορφή που διατίθεται στην αγορά, πληροί στις σχετικές βασικές απαιτήσεις ασφαλείας και υγιεινής των οδηγίων της ΕΕ. Η παρούσα δήλωση πάυει να ισχύει σε περίπτωση τροποποιήσεων του μηχανήματος χωρίς προηγούμενη συνεννόηση μαζί μας.

**Προϊόν:** Σύστημα καθαρισμού υψηλής πίεσης

**Τύπος:** 1.180-xxx

**Σχετικές οδηγίες των ΕΕ**

2000/14/EK

2014/30/EE

2006/42/EK (+2009/127/EK)

2011/65/EE

**Εφαρμοσθέντα εναρμονισμένα πρότυπα**

EN 50581

EN 55014-1: 2006+A1: 2009+A2: 2011

EN 55014-2: 2015

EN 60335-1

EN 60335-2-79

EN 61000-3-2: 2014

EN 61000-3-3: 2013

EN 62233: 2008

**Εφαρμοσθείσα διαδικασία συμμόρφωσης**

2000/14/EK: Παράρτημα V

**στάθμη ηχητικής πίεσης dB(A)**

Μετρημένη: 87

Εγγυημένη: 89

Οι υπογράφοντες ενεργούν κατ' εντολή του και με εξουσιοδότηση της διεύθυνσης της επιχείρησης.

  
H. Jenner

Chief Executive Officer

  
S. Reiser

Head of Approval

Υπεύθυνος τεκμηρίωσης:

S. Reiser

Alfred Karcher GmbH & Co. KG

Alfred-Karcher-Str. 28 - 40

71364 Winnenden (Germany)

Τηλ.: +49 7195 14-0

Φαξ: +49 7195 14-2212

Winnenden, 2017/07/01



## İçindekiler

Kurallara uygun kullanım . . . . .	TR	5
Güvenlik . . . . .	TR	5
Çevre koruma . . . . .	TR	5
Cihaz tanımı . . . . .	TR	6
Cihazı çalıştırmaya başlamadan önce. . . . .	TR	6
İşletime alma . . . . .	TR	7
Çalıştırma . . . . .	TR	7
Taşıma . . . . .	TR	7
Depolama . . . . .	TR	8
Koruma ve Bakım . . . . .	TR	8
Aksesuarlar ve yedek parçalar . . . . .	TR	8
Arızalarda yardım . . . . .	TR	8
Garanti . . . . .	TR	9
Teknik Bilgiler . . . . .	TR	9
AB uygunluk bildirisi . . . . .	TR	9

## Güvenlik



Cihazınızı ilk defa kullanmadan önce bu orijinal kullanım kılavuzunu ve birlikte verilen güvenlik uyarılarını okuyun. Buna göre davranın. Her iki kitabı da daha sonra tekrar kullanmak ya da cihazın sonraki kullanıcılarına iletmek üzere saklayın.

### Cihazdaki semboller



**Yüksek basınçlı tazyikli insanlara, hayvanlara, elektrikli aletlere ve makinenin kendisine doğru tutmayın.**

**Cihazı donmaya karşı koruyun.**

**Cihaz, açık içme suyu şebekelerine direkt olarak bağlanmamalıdır.**



### Güvenlik tertibatları

#### ▲ **TEDBİR**

■ **Güvenlik tertibatları kullanıcıyı korur ve değiştirilmemelidir veya herhangi bir işlem yapılmamalıdır.**

#### **Cihaz şalteri**

Cihaz şalteri cihazın istenmeden çalıştırılmasını önler.

#### **El püskürtme tabancasının kilidi**

Kilit, el püskürtme tabancasının kolunu bloke eder ve cihazın farkında olmadan çalıştırılmasını önler.

#### **Basınç şalterli taşma valfi**

Taşma valfi, izin verilen çalışma basıncının aşılmasını önler.

El tabancasının kolu bırakılırsa bir basınç şalteri pompayı kapatır, yüksek basınçlı tazyik durdurulur. Kol çekilirse, pompa tekrar açılır.

#### **Motor koruma şalteri**

Akım çekişinin çok yüksek olması durumunda motor koruma şalteri cihazı kapatır.

## Kurallara uygun kullanım

Bu yüksek tazyikli temizleyiciyi sadece evinizde şu amaçlar için kullanın.

- makineleri, araçları, inşaat malzemesini, aletleri, bina cephesini, terasları, bahçe malzemeleri v.s. yüksek tazyikle temizlemek (gerektiğinde temizlik maddesi katkısı kullanarak).
- KÄRCHER firmasının onayladığı aksesuar parçaları, yedek parçalar ve temizlik maddeleri de dahildir. Temizlik maddelerinin ekinde yer alan uyarıları dikkate alın.

## Çevre koruma

### İçindekiler hakkında uyarılar (REACH)

İçindekiler hakkında ayrıntılı bilgileri bulabileceğiniz adres:

[www.kaercher.com/REACH](http://www.kaercher.com/REACH)



Ambalaj malzemeleri geri dönüştürülebilir. Lütfen ambalajları çevreye zarar vermeden tasfiye edin.



Eski cihazlarda, yeniden değerlendirme işlemine tabi tutulması gereken değerli geri dönüşüm malzemeleri bulunmaktadır. Lütfen eski cihazları çevreye zarar vermeden tasfiye edin.



Örneğin motorların yıkanması, zeminin yıkanması gibi yağ içerikli atık suyun oluştuğu temizlik çalışmaları sadece yıkama yerlerinde yağ sepratörüyle yapılmalıdır.



Temizlik maddeleriyle yapılacak çalışmalar sadece, pis su kanalizasyonuna bağlantısı olan sıvı geçirmez yüzeylerde gerçekleştirilmelidir. Temizlik maddesinin suya ve toprağa karışmasını önleyin.



Açık sulardan su alınması bazı ülkelerde yasaktır.

## Cihaz tanımı

Cihazınızın teslimat kapsamı ambalajı üzerinde gösterilmiştir. Ambalaj açıldığında içindeki parçalarda eksiklik olup olmadığını kontrol ediniz.

Aksesuarların eksik olması durumunda ya da nakliye hasarlarında yetkili satıcınızı bilgilendirin.

### Şekiller Bkz. Katlanır sayfa 3

- 1 Su bağlantısının bağlantı parçası
- 2 Yüksek basınç hortumu için hızlı bağlantı
- 3 Entegre süzgeçli su bağlantısı
- 4 Cihaz şalteri „0/OFF“ / „I/ON“
- 5 Taşıma kolu, çıkartılabilir
- 6 Aksesuar filesi
- 7 Aksesuar saklama bölümü
- 8 Elektrik fişiyle birlikte şebeke bağlantı kablosu
- 9 Filtreli temizlik maddesi emme hortumu
- 10 Taşıma tekerleği
- 11 El püskürtme tabancası
- 12 El püskürtme tabancasının kilidi
- 13 Yüksek basınç hortumunu el püskürtme tabancasından ayırma tuşu
- 14 Yüksek basınç hortumu
- 15 Dönebilen yıkama fırçaları
- 16 Araç temizliği için çok uygundur.
- 17 Kir frezeli püskürtme borusu  
İnatçı kirler için  
Çalışma basıncı aşamasız olarak "SOFT" derecesinden "HARD" derecesine artırılabilir. Çalışma basıncının ayarlanması için kol ve yüksek basınç tabancasını bırakın ve huzme borusunu istenen konuma çevirin.  
Temizlik maddesi ile çalışmak için uygundur.
- 17 Basınç ayarlı püskürtme borusu (Vario Power)  
En yaygın temizlik görevleri için

### \*\* Ek olarak gereklidir

- 18 Piyasada bulunan bir kavramaya sahip, kumaş takviyeli su hortumu.
  - Çap minimum 1/2 inç (13 mm)
  - Uzunluk minimum 7,5 m

## Cihazı çalıştırmaya başlamadan önce

### Şekiller Bkz. Katlanır sayfa 4

#### Aksesuarların monte edilmesi

Cihazla birlikte gelen gevşek parçaları işleme almadan önce yerine takın.

#### Taşıma kolunun takılması

##### Şekil A

→ Bir direnç hissedene kadar taşıma kolunu yuvanın içine oturtun. Bir el topuyla veya yumuşak bir lastik çekiçle kısaca vurarak pozisyona getirin.

#### Aksesuar filesinin yerleştirilmesi

##### Şekil B

→ Aksesuar filesini şekilde gösterilen kancaya asın.

#### Yüksek basınç hortumunun el püskürtme tabancasına bağlanması

##### Şekil C

→ Duyulur şekilde kilittenene kadar yüksek basınç hortumunu el püskürtme tabancasına sokun.

**Not:** Bağlantı nipelinin doğru hizada olmasına dikkat edin.

Yüksek basınç hortumundan çekerek bağlantının güvenli olup olmadığını kontrol edin.

#### Su beslemesi

Bağlantı değerleri için Bkz. Tip levhası/Teknik bilgiler.

#### **DIKKAT**

*Sudaki kirlenmeler yüksek basınç pompası ve aksesuarlara zarar verebilir. Korumak için, KÄRCHER su filtresinin (özel aksesuar, sipariş numarası 4.730-059) kullanılması önerilir.*

#### Su boru hattından su beslemesi

Su besleme işletmesinin talimatlarını dikkate alın.

##### Şekil D

→ Gönderilen kavrama parçasını cihazın su girişine takın.

#### Açık kaplardan su emilmesi

Bu yüksek basınçlı temizleyici, tek yönlü valf (özel aksesuar, Sipariş No. 4.440-238) bulunan KÄRCHER emme hortumuyla Örn; yağmur havuzları ya da göletlerden (maksimum emme yüksekliği için Bkz. Teknik bilgiler) yüzey suyunun emilmesi için uygundur.

→ Emme hortumuna su doldurun.

→ Süpürme hortumunu cihazın su bağlantısına vidalayın ve su kaynağının içine (Örn; yağmur çukuru) asın.

## İşletime alma

### DIKKAT

2 dakikadan daha uzun süreli kuru çalışma, yüksek basınç pompasının hasarlara neden olur. Cihaz 2 dakika içinde basınç oluşturmazsa, cihazı kapatın ve "Arızalarda yardım" bölümündeki uyarılara göre hareket edin.

#### Şekil 15

- Duyulur şekilde kilitlenene kadar yüksek basınç hortumunu hızlı bağlantıya sokun.  
**Not:** Bağlantı nipelinin doğru hizada olmasına dikkat edin.
- Yüksek basınç hortumundan çekerek bağlantının güvenli olup olmadığını kontrol edin.
- Su besleme hortumunu su bağlantısındaki kavramaya takın.  
**Not:** Besleme hortumu, teslimat kapsamında bulunmamaktadır.
- Su hortumunu su beslemesine bağlayın.
- Su musluğunu tamamen açın.
- Elektrik fişini prize takın.
- Cihazı açın "I/ON".
- El tabancasının kolundaki kilidi açın.
- Kolu çekin, cihaz çalışır.  
Su kabarcıksız şekilde el püskürtme tabancasından çıkana kadar cihazı çalıştırın (en fazla 2 dakika).
- El tabancasının kolunu bırakın.  
**Not:** Kol tekrar bırakılırsa, cihaz tekrar kapanır. Yüksek basınç sistemde kalır.
- El püskürtme tabancasının kolunu kilitleyin.

## Çalıştırma

### Δ TEDBİR

Hasar oluşumunu önlemek için, boyalı üst yüzeyleri temizlerken minimum 30 cm püskürtme mesafesine uyulmalıdır

### DIKKAT

Araç lastikleri, cila veya ahşap gibi hassas yüzeyleri kir frezesiyle temizleyin, hasar tehlikesi.

#### Şekil 16

- Püskürtme borusunu el püskürtme tabancasına takın ve 90° döndürerek sabitleyin.
- El tabancasının kolundaki kilidi açın.
- Kolu çekin, cihaz çalışır.

## Yıkama fırçasıyla çalışma

### DIKKAT

Boya hasarı tehlikesi

Yıkama fırçasıyla yapılan çalışmalarda, fırçada kir veya başka partiküller olmamalıdır.

- Yıkama fırçasını el püskürtme tabancasına takın ve 90° döndürerek sabitleyin.

**Uyarı:** Gerekirse, yıkama fırçaları temizlik maddesiyle çalışma için de kullanılabilir.

## Temizlik maddesi ile çalışma

### Δ TEHLİKE

Temizlik maddelerinin kullanılması sırasında, başta kişisel koruyucu donanım olmak üzere temizlik maddesi üreticisinin güvenlik bilgi formuna dikkat edilmelidir.

**Not:** Temizlik maddesi, sadece alçak basınçta karıştırılabilir.

#### Şekil 17

- Temizlik maddesi emme hortumunu istediğiniz uzunlukta muhafazadan çekin.
- Temizlik maddesi emme hortumunu temizlik maddesi çözeltisi dolu bir kaba asın.
- Basınç ayarlı püskürtme borusu (Vario Power) kullanın.
- Huzme boruyu sonuna kadar "SOFT" yönüne çevirin.  
**Not:** Bunun sonucunda, çalışma sırasında temizlik maddesi çözeltisi püskürtülen suya karıştırılır.

## Önerilen temizlik yöntemleri

- Temizlik maddesini ekonomik bir şekilde üst yüzeye sıkın ve etkili olmasını (kurutmayın) sağlayın.
- Çözülen kiri yüksek basınç huzmesiyle yıkayın.

## Çalışmaya ara verme

- El tabancasının kolunu bırakın.
- El püskürtme tabancasının kolunu kilitleyin.
- Uzun çalışma molalarında (5 dakikanın üstünde) ek olarak cihazı kapatın "0/OFF".

## Çalışmanın tamamlanması

### Δ TEDBİR

Yüksek basınç hortumunu, sadece sistemde basınç yoksa el püskürtme tabancası ya da cihazdan ayırın.

- Temizlik maddesiyle çalışmadan sonra: Cihazı yakl. 1 dakika yıkama için çalıştırın.
- El tabancasının kolunu bırakın.
- Cihazı kapatın "0/OFF".
- Musluğu kapatın.
- Mevcut basıncı sistemden azaltmak için el tabancasının kolunu bastırın.
- El püskürtme tabancasının kolunu kilitleyin.
- Cihazın fişini prizden çekin.
- Cihazı su beslemesinden ayırın.

## Taşıma

### Δ TEDBİR

Yaralanma ve hasar tehlikesi!

Taşıma sırasında cihazın ağırlığına dikkat edin.

## Elle taşıma

#### Şekil 18

- Taşıma kolunu dışarı çekin, duyulur şekilde yerine oturur.
- Cihazı taşıma kolundan çekin.

## Araçlarda taşıma

- Cihazı kaymaya ve devrilmeye karşı emniyete alın.

## Depolama

### ⚠ **TEDBİR**

*Yaralanma ve hasar tehlikesi!*

*Depolama sırasında cihazın ağırlığına dikkat edin.*

### Cihazın saklanması

Örn. kış aylarında olduğu gibi uzun süreli depolamadan önce, bakım bölümündeki uyarılara dikkat edin.

- Cihazı düz bir yüzeye bırakın.
- Yüksek basınç hortumunun hızlı bağlantısının gövdesini ok yönünde bastırın ve yüksek basınç hortumunu dışarı çekin.
- El püskürtme tabancasındaki ayırma tuşuna basın ve yüksek basınç hortumunu el püskürtme tabancasından ayırın.
- Şebeke bağlantı kablosu, yüksek basınç hortumu ve aksesuarı cihaza yerleştirin.

### Antifriz koruma

### **DIKKAT**

*Tam olarak boşaltılmamış cihazlar ve aksesuarlar donma nedeniyle tahrip olabilir. Cihazı ve aksesuarlarını tamamen boşaltın ve donmaya karşı koruyun.*

Hasarları önlemek için:

- Cihazdaki suyun komple boşaltılması: Yüksek basınç hortumu ve su besleme bağlı değilken cihazı çalıştırın (maksimum 1 dakika) ve yüksek basınç bağlantısından su çıkmayana kadar bekleyin. Cihazı kapatın.
- Cihazı komple aksesuarları ile birlikte donyama karşı korunmuş bir bölümde saklayın.

## Koruma ve Bakım

### ⚠ **TEHLİKE**

*Elektrik çarpması tehlikesi.*

- *Cihazdaki tüm çalışmalardan önce cihazı kapatın ve elektrik fişini çekin.*

### Temizlik

Uzun saklama döneminden önce, örneğin kış aylarında: Şekil 11

- Su bağlantısındaki süzgeci düz bir penseyle dışarı çıkartın ve suyun altında temizleyin.

### Bakım

Cihaz bakım gerektirmez.

## Aksesuarlar ve yedek parçalar

Sadece orijinal aksesuarlar ve orijinal yedek parçalar kullanın; cihazın güvenli şekilde ve arızasız işletilmesini garantilerler.

Aksesuarlar ve yedek parçalar hakkında bilgi için site-mizi ziyaret edin: [www.kaercher.com](http://www.kaercher.com).

## Arızalarda yardım

Küçük arızaları aşağıdaki genel bakışın yardımıyla kendiniz giderebilirsiniz.

Şüphe etmeniz durumunda, yetkili müşteri hizmetlerine başvurun.

### ⚠ **TEHLİKE**

*Elektrik çarpması tehlikesi.*

- *Cihazdaki tüm çalışmalardan önce cihazı kapatın ve elektrik fişini çekin.*

### Cihaz çalışmıyor

- El püskürtme tabancasının kolunu çekin, cihaz çalışır.
- Tip etiketinde belirtilen gerilimin güç kaynağındaki gerilimle aynı olup olmadığını kontrol edin.
- Şebeke bağlantı kablosuna hasar kontrolü yapın.

### Cihaz çalışmaya başlamıyor, motordan ses geliyor

Zayıf elektrik şebekesi ya da bir uzatma kablosunun kullanılması nedeniyle voltaj düşüştü.

- Çalıştırma sırasında ilk önce el püskürtme tabancasının kolunu çekin, daha sonra cihazı "I/ON" konumuna getirin.

### Cihaz basınca gelmiyor

- Püskürtme borusundaki ayarı kontrol edin.
- Su beslemesinde yeterli sevk miktarı olup olmadığını kontrol edin.
- Su bağlantısındaki süzgeci düz bir penseyle dışarı çıkartın ve suyun altında temizleyin.
- Cihazdaki havanın boşaltılması: Yüksek basınç hortumu bağlanmadan cihazı açın ve su kabarcıksız bir şekilde yüksek basınç bağlantısından dışarı çıkana kadar (maksimum 2 dakika) bekleyin. Cihazı kapatın ve yüksek basınç hortumunu tekrar bağlayın.

### Güçlü basınç dalgalanmaları

- Yüksek basınç memesinin temizlenmesi: Meme deliğindeki kirleri bir iğneyle çıkartın ve suyla öne doğru yıkayın.
- Su besleme miktarını kontrol edin.

### Cihaz sızdırıyor

- Cihazda az bir sızıntı olması teknik olarak normaldir. Ağır sızıntılarda yetkili müşteri hizmetini çağırın.

### Temizlik maddesi emilmiyor

- Basınç ayarlı püskürtme borusu (Vario Power) kullanın. Huzme boruyu sonuna kadar "SOFT" yönüne çevirin.
- Temizlik maddesi emme hortumundaki filtreyi temizleyin.
- Temizlik maddesi emme hortumunda bükülme yerleri olup olmadığını kontrol edin.

## Garanti

Her ülkede yetkili distribütörümüz tarafından verilmiş garanti şartları geçerlidir. Garanti süresi içinde cihazınızda oluşan muhtemel hasarları, arızanın kaynağı üretim veya malzeme hatası olduğu sürece ücretsiz olarak karşılıyoruz. Garanti hakkınızdan yararlanmanızı gerektiren bir durum olduğu zaman, ilgili faturanız ile birlikte satıcınıza veya size en yakın yetkili servisimize başvurunuz.

Adresleri burada bulabilirsiniz:

[www.kaercher.com/dealersearch](http://www.kaercher.com/dealersearch)

## Teknik Bilgiler

### Elektrik bağlantısı

Gerilim 230 V  
1~50 Hz

Bağlantı gücü 1,8 kW

Koruma derecesi IP X5

Koruma sınıfı I

Şebeke sigortası (gecikmeli) 10 A

### Su bağlantısı

Besleme bas 0,8 MPa

Besleme sıcaklığı (maks.) 40 °C

Besleme miktar 9 l/min

Maksimum emme yüksekliği 0,5 m

### Performans değerleri

Çalışma basıncı 11 MPa

Maksimum müsaade edilen basınç 13 MPa

Besleme miktarı, su 6,3 l/min

Maksimum sevk miktarı 7,0 l/min

Besleme miktarı, temizlik maddesi 0,3 l/min

El püskürtme tabancasının geri tepme kuvveti 16 N

### Ölçüler ve ağırlıklar

Uzunluk 285 mm

Genişlik 309 mm

Yükseklik 867 mm

Çalışmaya hazır aksesuarla birlikte ağırlık 12,0 kg

### 60335-2-79'a göre belirlenen değerler

El-kol titreşim değeri <2,5 m/s<sup>2</sup>

Güvensizlik K 0,3 m/s<sup>2</sup>

Ses basıncı seviyesi L<sub>PA</sub> 73 dB(A)

Güvensizlik K<sub>PA</sub> 2 dB(A)

Ses basıncı seviyesi L<sub>WA</sub> + Güvensizlik 89 dB(A)

K<sub>WA</sub>

Teknik değişiklik yapma hakkı saklıdır.

## AB uygunluk bildirisi

İşbu belge ile aşağıda tanımlanan makinenin konsepti ve tasarımı ve tarafımızdan piyasaya sürülen modeliyile AB yönetmeliklerinin temel teşkil eden ilgili güvenlik ve sağlık yükümlülüklerine uygun olduğunu bildiririz. Onayımız olmadan cihazda herhangi bir değişiklik yapılması durumunda bu beyan geçerliliğini yitirir.

**Ürün:** Yüksek basınç temizleyicisi

**Tip:** 1.180-xxx

**İlgili AB yönetmelikleri**

2000/14/EG

2014/30/EU

2006/42/EG (+2009/127/EG)

2011/65/EU

**Kullanılmış olan uyumlu standartlar**

EN 50581

EN 55014-1: 2006+A1: 2009+A2: 2011

EN 55014-2: 2015

EN 60335-1

EN 60335-2-79

EN 61000-3-2: 2014

EN 61000-3-3: 2013

EN 62233: 2008

**Kullanılan uyumluluk değerlendirme yöntemleri**

2000/14/EG: Ek V

**Ses şiddeti dB(A)**

Ölçülen: 87

Garanti edilen: 89

İmzası bulunanlar, işletme yönetimi adına ve işletme yönetimi tarafından verilen vekaletle dayanarak işlem yapar.

  
H. Jenner

Chief Executive Officer

  
S. Reiser

Head of Approval

Dokümantasyon yetkilisi:

S. Reiser

Alfred Kärcher GmbH & Co. KG

Alfred-Kärcher-Str. 28 - 40

71364 Winnenden (Germany)

Tel.: +49 7195 14-0

Faks: +49 7195 14-2212

Winnenden, 2017/07/01

## Оглавление

Использование по назначению . . . . .	RU	5
Безопасность . . . . .	RU	5
Защита окружающей среды . . . . .	RU	5
Описание прибора . . . . .	RU	6
Перед началом работы . . . . .	RU	6
Начало работы . . . . .	RU	7
Эксплуатация . . . . .	RU	7
Транспортировка . . . . .	RU	8
Хранение . . . . .	RU	8
Уход и техническое обслуживание . . . . .	RU	8
Принадлежности и запасные детали . . . . .	RU	8
Помощь в случае неполадок . . . . .	RU	9
Гарантия . . . . .	RU	9
Технические данные . . . . .	RU	10
Заявление о соответствии EU . . . . .	RU	10

## Безопасность



Перед первым применением устройства прочитайте эту оригинальную инструкцию по эксплуатации и прилагаемые указания по технике безопасности. Действуйте в соответствии с ними. Сохраните обе брошюры для дальнейшего пользования или для следующего владельца.

### Символы на приборе



Не направлять струю воды под высоким давлением на людей, животных, включенное электрическое оборудование или на само устройство.

Защищать прибор от мороза.



Запрещается напрямую подключать устройство к трубопроводу с питьевой водой.

### Защитные устройства

#### **⚠ ОСТОРОЖНО**

- **Защитные устройства служат для защиты пользователей. Видоизменение защитных устройств или пренебрежение ими не допускается.**

#### **Приборный выключатель**

Главный выключатель препятствует непроизвольной работе аппарата.

#### **Блокировка ручного пистолета-распылителя**

Блокировка блокирует рычаг ручного пистолета-распылителя и защищает от непроизвольного запуска аппарата.

#### **Перепускной клапан с пневматическим реле**

Перепускной клапан предотвращает превышение допустимого рабочего давления.

Если рычаг ручного пистолета-распылителя отпущается, манометрический выключатель отключает насос, подача струи воды под высоким давлением прекращается. При нажатии на рычаг насос снова включается.

#### **Выключатель защиты двигателя**

При чрезмерном напряжении в сети, выключатель защиты двигателя отключает прибор.

## Использование по назначению

Данный моечный аппарат высокого давления предназначен только для использования в домашнем хозяйстве.

- для мойки машин, автомобилей, строений, инструментов, фасадов, террас, садовых принадлежностей и т.д. с помощью струи воды под высоким давлением (при необходимости с добавлением моющих средств).
- При этом применению подлежат принадлежности, запасные части и чистящие средства, разрешенные для использования фирмой KÄRCHER. Указания, приложенные к чистящим средствам, подлежат соблюдению.

## Защита окружающей среды

### Инструкции по применению компонентов (REACH)

Актуальные сведения о компонентах приведены на веб-узле по следующему адресу:

[www.kaercher.com/REACH](http://www.kaercher.com/REACH)



Упаковочные материалы поддаются вторичной переработке. Упаковку необходимо утилизировать без ущерба для окружающей среды.



Отслужившие устройства содержат пригодные для вторичного использования ценные материалы, которые должны передаваться на переработку. Отслужившие устройства необходимо утилизировать без ущерба для окружающей среды.



Работы по очистке, в результате которых образуется отходящая вода, содержащая масла, например, промывка двигателя, мойка днища, должны производиться только на моечных площадках с маслоотделителем.



Работы с моющими средствами должны проводиться только на рабочих поверхностях, не проницаемых для жидкостей, с подключением к бытовой канализации. Моющие средства не должны попадать в водоемы или почву.



Забор воды из открытых водоемов в некоторых странах не разрешен.

## Описание прибора

Комплектация прибора указана на упаковке. При распаковке прибора проверить комплектацию. При обнаружении недостающих принадлежностей или повреждений, полученных во время транспортировки, следует уведомить торговую организацию, продавшую прибор.

### Рисунки см. на вкладке 3

- 1 Соединительный элемент для подключения воды,
- 2 Быстроразъемное соединение для подключения высоконапорного шланга
- 3 Элемент для подключения водоснабжения со встроенным сетчатым фильтром
- 4 Главный выключатель „0/OFF“ / „I/ON“ (0/ВЫКЛ / I/ВКЛ)
- 5 Рукоятка, вытягивается
- 6 Сетка для принадлежностей
- 7 Место для хранения принадлежностей
- 8 Сетевой кабель со штепсельной вилкой
- 9 Всасывающий шланг моющего средства с фильтром
- 10 Транспортное колесо
- 11 Ручной пистолет-распылитель
- 12 Блокировка ручного пистолета-распылителя
- 13 Кнопка для отсоединения шланга высокого давления от ручного пистолета-распылителя
- 14 Шланг высокого давления
- 15 Вращающаяся моющая щетка  
Особенно подходит для мойки автомобилей.
- 16 Струйная трубка с фрезой для удаления грязи  
Для устойчивых загрязнений  
Рабочее давление можно плавно повышать от «SOFT» (низкое) до «HARD» (высокое). Для регулировки рабочего давления следует отпустить рычаг высоконапорного пистолета и повернуть струйную трубку в нужное положение.  
Предназначена для работы с моющим средством.
- 17 Струйная трубка с регулятором давления (Vario Power)  
Трубка предназначена для самых распространенных задач по чистке

### \*\* Дополнительно требуется

- 18 Армированный водяной шланг со стандартной муфтой
  - минимальный диаметр 1/2 дюйма (13 мм)
  - минимальная длина 7,5 м.

## Перед началом работы

Рисунки см. на вкладке 4

### Установка принадлежностей

Перед началом эксплуатации аппарата установить прилагаемые незакрепленные части.

#### Установка рукоятки для транспортировки

Рисунок **A**

→ Установить рукоятку для транспортировки в крепление до ощутимого сопротивления. Коротким ударом подушечки у основания большого пальца или мягкого резинового молотка установить рукоятку в нужное положение.

#### Установка сетки для принадлежностей

Рисунок **B**

→ Навесить сетку для принадлежностей на крючки, указанные на изображении.

#### Соединение высоконапорного шланга с ручным пистолетом-распылителем

Рисунок **C**

→ Вставить шланг высокого давления в ручной пистолет-распылитель до щелчка.

**Указание:** Соблюдать правильность расположения соединительного ниппеля.  
Проверить надежность крепления, потянув за шланг высокого давления.

### Подача воды

Параметры для подключения указаны на заводской табличке и в разделе "Технические данные".

#### **ВНИМАНИЕ**

*Загрязнения, содержащиеся в воде, могут вызвать повреждения насоса высокого давления и принадлежностей. Для защиты рекомендуется использовать водяной фильтр KÄRCHER (специальные принадлежности, номер для заказа 4.730-059).*

#### Подача воды из водопровода

Соблюдайте предписания предприятия водоснабжения.

Рисунок **D**

→ Находящуюся в комплекте соединительную муфту подсоедините к элементу аппарата для подачи воды.

#### Подача воды из открытых водоемов

Данный высоконапорный моющий аппарат со всасывающим шлангом KÄRCHER и обратным клапаном (специальные принадлежности, номер заказа. 4.440-238) предназначен для всасывания воды из открытых резервуаров, например, из бочек для дождевой воды или прудов (максимальную высоту всасывания см. в разделе "Технические данные").

→ Заполнить всасывающий шланг водой.

→ Привинтить всасывающий шланг к элементу подачи воды на приборе и поместить в источник воды (например, в дождевую бочку).

## Начало работы

### ВНИМАНИЕ

Работа всухую в течение более 2 минут приводит к выходу из строя насоса высокого давления. Если устройство в течение 2 минут не набирает давление, то его следует выключить и действовать в соответствии с указаниям, которые приводятся в главе „Помощь в случае неполадок“.

#### Рисунок 1

→ Вставить высоконапорный шланг в быстроразъемное соединение до щелчка.

**Указание:** Соблюдать правильность расположения соединительного ниппеля.

→ Проверить надежность крепления, потянув за шланг высокого давления.

→ Вставить шланг подачи воды в соответствующее соединение.

**Указание:** Питающий шланг не входит в объем поставки.

→ Подсоединить водяной шланг к водопроводу.

→ Полностью откройте водопроводный кран.

→ Вставить сетевую штепсельную вилку в розетку.

→ Включить аппарат „I/ON“ (I/ВКЛ).

→ Разблокировать рычаг ручного пистолета-распылителя.

→ Потянуть за рычаг, аппарат включится.

Оставить устройство включенным (не более, чем на 2 минуты) до тех пор, пока из высоконапорного пистолета-распылителя не начнет выходить вода без пузырьков воздуха.

→ Отпустить рычаг ручного пистолета-распылителя.

**Указание:** Если рычаг снова освободится, аппарат снова отключится. Высокое давление сохраняется в системе.

→ Заблокировать рычаг ручного пистолета-распылителя.

## Эксплуатация

### ⚠ ОСТОРОЖНО

При мойке лакированных поверхностей следует выдерживать расстояние 30 см от форсунки до поверхности, чтобы избежать повреждения лакировки.

### ВНИМАНИЕ

Не чистить автомобильные шины, лакокрасочное покрытие или чувствительные поверхности (например, деревянные) с применением фрезы для удаления грязи. Существует опасность повреждения.

#### Рисунок 2

→ Наденьте на ручной пистолет-распылитель струйную трубку и зафиксируйте ее, повернув на 90°.

→ Разблокировать рычаг ручного пистолета-распылителя.

→ Потянуть за рычаг, аппарат включится.

### Режим с моющей щеткой

### ВНИМАНИЕ

Риск повреждения лакокрасочного покрытия  
Перед работой с моющей щеткой следует убедиться в том, что она очищена от грязи или других посторонних частиц.

→ Моющую щетку вставить в ручной распылитель и зафиксировать, повернув на 90°.

**Указание:** В случае необходимости моющие щетки также можно использовать для работы с моющим средством.

### Работа с моющим средством

#### ⚠ ОПАСНОСТЬ

При применении чистящих средств следует соблюдать требования сертификата безопасности производителя, особенно указания относительно применения средств индивидуальной защиты.

**Примечание:** Моющее средство может добавляться только при низком давлении.

#### Рисунок 3

→ Всасывающий шланг для моющего средства вытащить из корпуса на необходимую длину.

→ Опустить всасывающий шланг для моющего средства в резервуар с раствором моющего средства.

→ Использовать струйную трубку с регулятором давления (Vario Power).

→ Повернуть струйную трубку до упора в направлении «SOFT».

**Указание:** Таким образом, при эксплуатации раствор моющего средства смешивается со струей воды.

### Рекомендуемый способ мойки

→ Экономно разбрызгать моющее средство по сухой поверхности и дать ему подействовать (не позволять высыхать).

→ Растворенную грязь смыть струей высокого давления.

### Перерыв в работе

→ Отпустить рычаг ручного пистолета-распылителя.

→ Заблокировать рычаг ручного пистолета-распылителя.

→ Во время продолжительных перерывов в работе (свыше 5 минут) аппарат следует выключать „0/OFF“ (0/ВЫКЛ).

### Окончание работы

#### ⚠ ОСТОРОЖНО

Отсоединять шланг высокого давления от пистолета-разбрызгивателя или устройства, когда в системе отсутствует давление.

→ После работы с моющим средством: С целью полоскания дать прибору поработать около 1 минуты.

→ Отпустить рычаг ручного пистолета-распылителя.

→ Выключить аппарат "0/OFF" (0/ВЫКЛ).

→ закрыть водный кран.

→ нажать рычаг ручного пистолета-распылителя для сброса давления в системе.

→ Заблокировать рычаг ручного пистолета-распылителя.

→ Вытащить штепсельную вилку из розетки.

→ Отделить аппарат от водоснабжения.



## Транспортировка

### ⚠ **ОСТОРОЖНО**

*Опасность травм и повреждений!*

*При транспортировке следует обратить внимание на вес устройства.*

### Транспортировка вручную

Рисунок **H**

- Вытянуть до щелчка рукоятку для транспортировки.
- Прибор тянуть за ручку для транспортирования.

### Транспортировка на транспортных средствах

- Зафиксировать прибор от смещения и опрокидывания.

## Хранение

### ⚠ **ОСТОРОЖНО**

*Опасность травм и повреждений!*

*При хранении следует обратить внимание на вес устройства.*

### Хранение прибора

При длительном хранении, например зимой, дополнительно следует принять во внимание указания в разделе "Уход".

- Установить устройству на ровную поверхность.
- Нажать на корпус быстроразъемного соединения для высоконапорного шланга в направлении, указанном стрелкой, и вынуть высоконапорный шланг.
- Нажать размыкающую кнопку на ручном пистолете-распылителе и отделить высоконапорный шланг от ручного пистолета-распылителя.
- Сложить сетевой кабель, шланг высокого давления и принадлежности на аппарате.

### Защита от замерзания

#### **ВНИМАНИЕ**

*Не полностью опорожненные устройства и оборудование могут быть повреждены разрушению при воздействии мороза. Полностью опорожнить устройство и принадлежности, а также обеспечить защиту от мороза.*

Во избежание повреждений:

- Из аппарата следует полностью удалить воду. Включить аппарат без подключенного шланга высокого давления и без присоединенного водоснабжения (максимум на 1 минуту) и подождать до тех пор, пока не прекратиться вытекание воды из шланга высокого давления. Выключите аппарат.
- Храните прибор и все принадлежности в защищенном от мороза помещении.

## Уход и техническое обслуживание

### ⚠ **ОПАСНОСТЬ**

*Опасность поражения электрическим током.*

→ *Перед проведением любых работ по обслуживанию устройство следует выключить и извлечь штепсельную вилку из розетки.*

### Уход

Перед длительным хранением, например, зимой:

Рисунок **I**

- Выньте с помощью плоскогубцев сетевой фильтр из элемента для водоснабжения и промойте его проточной водой.

### Техническое обслуживание

Аппарат не нуждается в профилактическом обслуживании.

### Принадлежности и запасные детали

Используйте оригинальные принадлежности и запчасти — только они гарантируют безопасную и бесперебойную работу устройства.

Информацию о принадлежностях и запчастях вы можете найти на сайте [www.kaercher.com](http://www.kaercher.com).

## Помощь в случае неполадок

Небольшие неисправности можно устранить самостоятельно с помощью следующего описания. В случае сомнения следует обращаться в уполномоченную службу сервисного обслуживания.

### **⚠ ОПАСНОСТЬ**

*Опасность поражения электрическим током.*

→ *Перед проведением любых работ по обслуживанию устройство следует выключить и извлечь штепсельную вилку из розетки.*

### **Прибор не работает**

- Вытянуть рычаг ручного пистолета-распылителя, прибор включится.
- Проверьте соответствие напряжения, указанного в заводской табличке, напряжению источника электроэнергии.
- Проверить сетевой кабель на повреждения.

### **Прибор не включается, двигатель гудит**

Падение напряжения из-за слабой электросети или при использовании удлинителя.

- При выключении прежде всего вынуть рычаг ручного пистолета-распылителя, затем установить выключатель аппарата в положение „I/ON“ (I/ВКЛ).

### **Давление в приборе не увеличивается**

- Проверить настройку струйной трубки.
- Проверить достаточность объема подачи воды.
- Выньте с помощью плоскогубцев сетевой фильтр из элемента для водоснабжения и промойте его проточной водой.
- Удаление воздуха из прибора: Включить аппарат без подключенного высоконапорного шланга и подождать (не более 2 минут), пока из высоконапорного шланга не начнет выходить вода без пузырьков воздуха. Выключить прибор и заново подсоединить высоконапорный шланг.

### **Сильные перепады давления**

- Очистить форсунку высокого давления: Иголкой удалить загрязнение из отверстия форсунки и промыть ее спереди водой.
- Проверьте количество подаваемой воды.

### **Прибор негерметичен**

- Незначительная негерметичность аппарата обусловлена техническими особенностями. При сильной негерметичности обратитесь в авторизованную службу сервисного обслуживания.

### **Чистящее средство не всасывается**

- Использовать струйную трубку с регулятором давления (Vario Power). Повернуть струйную трубку до упора в направлении «SOFT».
- Очистить фильтр во всасывающем шланге моющего средства.
- Проверить всасывающий шланг для моющего средства на перегибы.

## Гарантия

В каждой стране действуют соответственно гарантийные условия, изданные уполномоченной организацией сбыта нашей продукции в данной стране. Возможные неисправности прибора в течение гарантийного срока мы устраняем бесплатно, если причина заключается в дефектах материалов или ошибках при изготовлении. В случае возникновения претензий в течение гарантийного срока просьба обращаться, имея при себе чек о покупке, в торговую организацию, продавшую вам прибор или в ближайшую уполномоченную службу сервисного обслуживания.

Дата выпуска отображается на заводской табличке в закодированном виде.

При этом отдельные цифры имеют следующее значение::

Пример: 30190

3 год выпуска

0 столетие выпуска

1 десятилетие выпуска

9 вторая цифра месяца выпуска

0 первая цифра месяца выпуска

Таким образом, в данном примере код 30190 означает дату выпуска 09/(2)013.

адреса вы сможете найти на веб-странице:

[www.kaercher.com/dealersearch](http://www.kaercher.com/dealersearch)

## Технические данные

### Электрические параметры

Напряжение	230 V 1~50 Hz
Потребляемая мощность	1,8 kW
Степень защиты	IP X5
Класс защиты	I
Сетевой предохранитель (инертный)	10 A

### Подключение водоснабжения

Давление напора (макс.)	0,8 MPa
Температура подаваемой воды (макс.)	40 °C
Количество подаваемой воды (мин.)	9 l/min
Макс. высота всасывания	0,5 m

### Данные о производительности

Рабочее давление	11 MPa
Макс. допустимое давление	13 MPa
Подача, вода	6,3 l/min
Максимальная подача	7,0 l/min
Подача, моющее средство	0,3 l/min
Сила отдачи ручного пистолета-распылителя	16 N

### Размеры и массы

Длина	285 mm
Ширина	309 mm
высота	867 mm
Вес, в готовности к эксплуатации и с принадлежностями	12,0 kg

### Значение установлено согласно стандарту EN 60335-2-79

Значение вибрации рука-плечо	<2,5 m/s <sup>2</sup>
Опасность К	0,3 m/s <sup>2</sup>
Уровень шума дБ <sub>a</sub>	73 dB(A)
Опасность К <sub>рА</sub>	2 dB(A)
Уровень мощности шума L <sub>WA</sub> + опасность К <sub>WA</sub>	89 dB(A)

Сохраняется право на внесение технических изменений.

## Заявление о соответствии EU

Настоящим мы заявляем, что нижеуказанный прибор по своей концепции и конструкции, а также в осуществленном и допущенном нами к продаже исполнении отвечает соответствующим основным требованиям по безопасности и здоровью согласно директивам EU. При внесении изменений, не согласованных с нами, данное заявление теряет свою силу.

**Продукт** высоконапорный моющий прибор

**Тип:** 1.180-xxx

### Основные директивы EU

2000/14/EC  
2014/30/EU  
2006/42/EC (+2009/127/EC)  
2011/65/EC

### Примененные гармонизированные нормы

EN 50581  
EN 55014-1: 2006+A1: 2009+A2: 2011  
EN 55014-2: 2015  
EN 60335-1  
EN 60335-2-79  
EN 61000-3-2: 2014  
EN 61000-3-3: 2013  
EN 62233: 2008

### Примененный порядок оценки соответствия

2000/14/EC: Приложение V

### Уровень мощности звука дБ(A)

Измерено: 87

Гарантировано: 89

Нижеподписавшиеся лица действуют по поручению и по доверенности руководства предприятия.

  
H. Jenner

Chief Executive Officer

  
S. Reiser

Head of Approbation

уполномоченный по документации:

S. Reiser

Alfred Kaercher GmbH & Co. KG

Alfred-Kaercher-Str. 28 - 40

71364 Winnenden (Germany)

Тел.: +49 7195 14-0

Факс: +49 7195 14-2212

Winnenden, 2017/07/01

## Tartalomjegyzék

Rendeltetésszerű használat	HU	5
Biztonság	HU	5
Környezetvédelem	HU	5
Készülék leírása	HU	6
Üzembevétel előtt	HU	6
Üzembevétel	HU	7
Üzem	HU	7
Szállítás	HU	7
Tárolás	HU	8
Ápolás és karbantartás	HU	8
Tartozékok és alkatrészek	HU	8
Segítség üzemzavar esetén	HU	8
Garancia	HU	9
Műszaki adatok	HU	9
EU konformitási nyilatkozat	HU	9

## Biztonság



Készüléke első használata előtt olvassa el az eredeti üzemeltetési útmutatót és a mellékelt biztonsági utasításokat. Ezek alapján járjon el. Tartsa meg a mindkét füzetet későbbi használatra, vagy az esetleges új tulajdonos számára!

### Szimbólumok a készüléken



A magasnyomású sugart soha ne irányítsa személyek, állatok, aktív elektromos szerelvények vagy maga a készülék felé. A készüléket fagy ellen védje.



A készüléket nem szabad közvetlenül a nyilvános ivóvízellátáshoz csatlakoztatni.

### Biztonsági berendezések

#### ⚠ VIGYÁZAT

■ A biztonsági berendezések a felhasználó védelmét szolgálják és ezeket nem szabad megváltoztatni vagy megkerülni.

#### Készülék kapcsoló

A készülékkapcsoló megakadályozza a készülék véletlen üzemeltetését.

#### Kézi szórópisztoly zárja

A zár lezárja a kézi szórópisztoly karját és megakadályozza a készülék véletlen beindítását.

#### Tűlfolyószelep nyomás kapcsolólóval

A tűlfolyószelep megakadályozza az engedélyezett munkanyomás túllépését.

Ha a kézi szórópisztoly karját elengedi, akkor a nyomáskapcsoló a szivattyút lekapcsolja, a magasnyomású sugár leáll. Ha a kart meghúzza, a szivattyú ismét bekapcsol.

#### Motor védőkapcsoló

Túl nagy áramfelvétel esetén a motorvédő kapcsoló kikapcsolja a készüléket.

## Rendeltetésszerű használat

Ez a magasnyomású tisztítóberendezés kizárólag magánhasználatban használható:

- gépek, járművek, épületek, szerszámok, homlokzatok, teraszok, kerti gépek stb. magasnyomású vízszaggal (szükség esetén tisztítószert hozzáadásával) történő tisztításához.
- a KÄRCHER által jóváhagyott tartozékokkal, pótkatrészekkel és tisztítószerekkel. Vegye figyelembe a tisztítószerekhez mellékelt utasításokat.

## Környezetvédelem

### Megjegyzések a tartalmazott anyagokkal kapcsolatban (REACH)

Aktuális információkat a tartalmazott anyagokkal kapcsolatban a következő címen talál:

[www.kaercher.com/REACH](http://www.kaercher.com/REACH)



A csomagolóanyagok újrahasznosíthatók. Kérjük a csomagolást környezetkímélő módon ártalmatlanítsa.



A használt készülékek értékes újrahasznosítható anyagokat tartalmaznak, amelyeket újrahasznosító helyen kell elhelyezni. Kérjük, a régi készülékeket környezetkímélő módon ártalmatlanítsa.



Tisztítási munkákat, amelyeknél olajtartalmú szennyvíz keletkezik pl. motormosás, alvázmosás csak olajleválasztóval ellátott mosóhelyen szabad elvégezni.



Tisztítószeres munkát csak szennyvízcsatornához csatlakoztatott vízzáró munkafelületen szabad végezni. A tisztítószert ne hagyja vizekbe vagy a talajba jutni.



A szabad vizekből való vízvétel néhány országban nem megengedett.

## Készülék leírása

A készülék szállítási terjedelme fel van tüntetve a csomagoláson. Kicsomagoláskor ellenőrizze a csomagolás tartalmát, hogy megvan-e minden alkatrész. Hiányzó tartozék vagy szállítási sérülés esetén kérem, értesítse a kereskedőt.

### Az ábrákat lásd a 3. kihajtható oldalon

- 1 Csatlakozóelem a vízcsatlakozáshoz
- 2 Gyorscsatlakozó magasnyomású tömlőhöz
- 3 Vízcsatlakozás beépített szűrővel
- 4 Készülékkapcsoló „0/OFF” / „I/ON”
- 5 Szállító markolat, kihúzható
- 6 Tartozékháló
- 7 A tartozékok tárolója
- 8 Hálózati csatlakozóvezeték hálózati csatlakozóval
- 9 Tisztítószívócső szűrővel
- 10 Szállításhoz használt kerék
- 11 Kézi szórópisztoly
- 12 Kézi szórópisztoly zárja
- 13 Gomb a magasnyomású tömlő leválasztásához a kézi szórópisztolyról
- 14 Magasnyomású tömlő
- 15 Forgó mosókefe  
Különösen alkalmas autók tisztításához.
- 16 Sugárcső szennymaróval  
A makacs szennyeződésekhez  
A munkanyomás fokozatmentesen „SOFT”-ról „HARD”-ra növelhető. A munkanyomás átállításához engedje el a nagynyomású pisztoly karját, és forgassa a szórócsövet a kívánt állásba.  
Alkalmas munkavégzésre tisztítószerezrel.
- 17 Sugárcső nyomásszabályozóval (Vario Power)  
A legáltalánosabb tisztítási feladatokhoz.

### \*\* Továbbá szükséges

- 18 Megerősített anyagú víztömlő kereskedelmi forgalomban kapható csatlakozóval.
  - Átmérő legalább 1/2 coll (13 mm)
  - Hosszúság legalább 7,5 m

## Üzembevetél előtt

### Az ábrákat lásd a 4. kihajtható oldalon

#### Tartozékok felszerelése

Üzembevetél előtt szerelje fel a mellékelt különálló alkatrészeket.

#### A szállítófogantyú felszerelése

Ábra **A**

→ A szállítófogantyút a befogóba helyezni, amíg ellenállás érezhető. Ökölrel vagy egy puha gumi kaplácspáccal segítségével rövid ütessel helyre rakni.

#### Tartozékháló felhelyezése

Ábra **B**

→ A tartozékhálót az ábrán látható kampóra akasztani.

#### A magasnyomású tömlő összekötése a kézi szórópisztollyal

Ábra **C**

→ Helyezze a magasnyomású tömlőt a kézi szórópisztolyba, amíg ez hallhatóan bekattan.

**Megjegyzés:** Ügyeljen a csatlakozási nipli helyes beállítására.

A biztos csatlakozást a magasnyomású tömlő meghúzásával ellenőrizni.

#### Vizellátás

A csatlakozási értékeket lásd a típus táblán/Műszaki adatoknál.

#### FIGYELEM

*A vízben lévő szennyeződések megrongálhatják a magasnyomású szivattyút és a tartozékokat. A védelem érdekében ajánlott a KÄRCHER vízszűrő használata (különleges tartozék, megrendelési szám: 4.730-059).*

#### Vizellátás a vízvezetékéből

Vegye figyelembe víz-szolgáltató vállalat előírásait.

Ábra **D**

→ Csavarozza a szállított csatlakozó alkatrészt a készülék vízcsatlakozójára.

#### Víz kiszívása nyitott tartályokból

Ez a a magasnyomású tisztító a KÄRCHER visszacsapó szeleppel ellátott szívótömlővel (különleges tartozék, megrend. szám 4.440-238) felületi vizek pl. esővíztartályból vagy tóból, felszívására alkalmas (A maximális felszívási magasságot lásd a Műszaki adatoknál).

→ Töltse fel a szívócsövet vízzel.

→ A szívótömlőt csavarja a készülék vízcsatlakozójához, és engedje bele a vízforrásba (például esővíz-tartály).

## Üzembevétel

### FIGYELEM

2 percnél hosszabb szárazmenet a magasnyomású szivattyú rongálódásához vezet. Ha a készülék 2 percnél hosszabb ideig nem épít fel nyomást, akkor kapcsolja ki a készüléket és a „Segítség üzemzavar esetén” c. fejezet utasításainak megfelelően járjon el.

Ábra 

- Helyezze a magasnyomású tömlőt a gyorscsatlakozóba, amíg ez hallhatóan bekattan.
- Megjegyzés:** Ügyeljen a csatlakozási nipli helyes beállítására.
- A biztos csatlakozást a magasnyomású tömlő meghúzásával ellenőrizni.
- A víz táplálóvezetéket a vízcsatlakozásra helyezni.
- Megjegyzés:** Az összekötő tömlő nem része a szállítási tételnek.
- Csatlakoztassa a víztömlőt a vízellátáshoz.
- Teljesen nyissa ki a vízcsapot.
- Dugja be a hálózati dugót a dugaljba.
- Kapcsolja be a készüléket „I/ON”.
- Oldja ki a kézi szórópisztoly karját.
- Húzza meg a kart, a készülék bekapcsol.
- Hagyja járni a készüléket (max. 2 perc), amíg a víz buborékmentesen nem jön ki a kézi szórópisztolyból.
- Engedje el a kézi szórópisztoly karját.
- Megjegyzés:** Ha a kart ismét elengedi, akkor a készülék ismét lekapcsol. A magasnyomás megmarad a rendszerben.
- A kézi szórópisztoly karját lezárni.

## Üzem

### ⚠ VIGYÁZAT

Lakkozott felületek tisztításánál tartsa be a legalább 30 cm-es sugártávolságot a rongálódások elkerülése érdekében.

### FIGYELEM

Járműgumikat, lakkozott felületeket, mint pl. fát ne tisztítson szennymaróval, rongálódás veszélye áll fenn.

Ábra 

- A sugárcsővet helyezze be a kézi szórópisztolyba és 90°-os elfordítással rögzítse.
- Oldja ki a kézi szórópisztoly karját.
- Húzza meg a kart, a készülék bekapcsol.

## Üzem mosókefével

### FIGYELEM

Lakksérülések veszélye

A mosókefének munka esetén szennytől vagy más részecskéktől mentesnek kell lennie.

- A mosókefét helyezze be a kézi szórópisztolyba és 90°-os elfordítással rögzítse.

**Megjegyzés:** Szükség esetén a mosókeféket is lehet tisztítószeres munkához használni.

## Munkavégzés tisztítószerral

### ⚠ VESZÉLY

Tisztítószert használata esetén figyelembe kell venni a tisztítószert gyártójának biztonsági adatlapját, különös tekintettel a személyes védelmi felszerelésre vonatkozó utasításokra.

**Megjegyzés:** Tisztítószert csak alacsony nyomás mellett keverhető hozzá.

Ábra 

- A tisztítószert szívócsővet a kívánt hosszúságban ki kell húzni a burkolatból.
- A tisztítószert szívócsővet lógassa be egy tisztítószertartályba.
- Használja a nyomásszabályozós sugárcsővet (Vario Power).
- Forgassa el a szórócsövet ütközésig „SOFT” irányba.
- Megjegyzés:** Ezáltal az üzem alatt a tisztítószertartályt a vízszugárhoz keveri.

### Javasolt tisztítási módszer

- Takarékosan permetezze fel a tisztítószert a száraz felületre és hagyja hatni (ne hagyja megszáradni).
- A feloldott szennyeződést magasnyomású sugárral mossa le.

## A használat megszakítása

- Engedje el a kézi szórópisztoly karját.
- A kézi szórópisztoly karját lezárni.
- Hosszabb munkaszünetekben (5 percnél több) továbbá kapcsolja ki a készüléket „0/OFF”.

## Használat befejezése

### ⚠ VIGYÁZAT

A magasnyomású tömlőt csak akkor válassza le a kézi szórópisztolyról vagy a készülékről, ha már nincs nyomás a rendszerben.

- Tisztítószeres munkavégzés után: Működtesse a készüléket kb. 1 percre, hogy tisztára öblítse.
- Engedje el a kézi szórópisztoly karját.
- A készüléket kikapcsolni "0/OFF".
- Ázraja el a vízcsapot.
- Nyomja a kézi szórópisztoly karját, hogy a rendszerben még meglévő nyomást kiengedje.
- A kézi szórópisztoly karját lezárni.
- Húzza ki a hálózati csatlakozót az aljzatból.
- Válassza le a készüléket vízellátásról.

## Szállítás

### ⚠ VIGYÁZAT

Sérülés- és rongálódásveszély!

Szállítás esetén vegye figyelembe a készülék súlyát.

### Szállítás kézzel

Ábra 

- A szállítófogantyút addig húzza ki, amíg hallhatóan bekattan.
- A készüléket a szállítófogantyúnál húzza.

### Szállítás járműben

- A készüléket elcsúszás és borulás ellen biztosítani kell.

## Tárolás

### ⚠ VIGYÁZAT

Sérülés- és rongálódásveszély!

Tárolás esetén vegye figyelembe a készülék súlyát.

### A készülék tárolása

Hosszabb tárolás előtt, ill. tél idején vegye figyelembe az "Ápolás" fejezet utasításait is.

- A készüléket sík területen állítsa le.
- A magasnyomású tömlő gyorscsatlakozó házát nyomja a nyíl irányába, és húzza ki a magasnyomású tömlőt.
- Nyomja meg a leválasztó gombot a kézi szórópisztolyon és válassza le a magasnyomású tömlőt a kézi szórópisztolyról.
- A hálózati csatlakozóvezetékét, a magasnyomású tömlőt és a tartozékokat tárolja a készülékben.

## Fagyás elleni védelem

### FIGYELEM

A nem teljesen kiűritett készüléket vagy tartozékokat a fagy megrongálhatja. A készüléket és a tartozékokat teljesen ürítse ki és óvja a fagytól.

Károk elkerülése érdekében:

- A készülékből teljesen ürítse ki a vizet: A készüléket magasnyomású tömlő és vízellátás csatlakoztatása nélkül csatlakoztassa be (max. 1 perc) és várjon, amíg nem jön ki víz a magasnyomású csatlakozóból. A készüléket kikapcsolni.
- A készüléket az össze tartozékkal együtt fagymentes helyen tárolja.

## Ápolás és karbantartás

### ⚠ VESZÉLY

Áramütés veszélye.

- A készüléken történő bármiféle munka előtt kapcsolja ki a készüléket és húzza ki a hálózati csatlakozót.

## Ápolás

Hosszabb tárolás előtt, pl. télen

Ábra **I**

- A vízcsonkaközben található szűrőszitát húzza ki laposfogóval és tisztítsa meg folyó víz alatt.

## Karbantartás

A készülék nem igényel karbantartást.

## Tartozékok és alkatrészek

Kizárólag eredeti tartozékokat és eredeti pótalkatrészeket alkalmazzon, mivel ezek szavatolják a készülék biztonságos és zavarmentes üzemét.

A tartozékokkal és pótalkatrészekkel kapcsolatos információkat a [www.kaercher.com](http://www.kaercher.com) oldalon olvashatja.

## Segítség üzemzavar esetén

A kisebb meghibásodásokat a következő áttekintő táblázat segítségével Ön is megszüntetheti.

Kétség esetén kérjük, forduljon jogosult ügyfélszolgálatához.

### ⚠ VESZÉLY

Áramütés veszélye.

- A készüléken történő bármiféle munka előtt kapcsolja ki a készüléket és húzza ki a hálózati csatlakozót.

### A készülék nem megy

- Húzza meg a kézi szórópisztoly karját, a készülék bekapcsol.
- Ellenőrizze, hogy a feszültség adata a típus táblán megegyezik-e az áramforrás feszültségével.
- Vizsgálja meg a hálózati csatlakozóvezetékét esetleges sérülésekre.

### A készülék nem indul, a motor zúg

Feszültségese gyenge áram hálózat vagy hosszabbító kábel használata miatt.

- Bekapcsoláskor először a kézi szórópisztoly karját húzza meg, azután állítsa a készülékkapcsolót „I/ON” -ra.

### A készülék nem termel nyomást

- Ellenőrizze a sugárcső beállítását.
- Ellenőrizze a vízellátás megfelelő szállítási mennyiségét.
- A vízcsonkaközben található szűrőszitát húzza ki laposfogóval és tisztítsa meg folyó víz alatt.
- A készülék légtelenítése: Készüléket magasnyomású tömlő csatlakoztatása nélkül bekapcsolni, és várni (max. 2 percig), amíg a víz buborékmentesen jön ki a magasnyomású csatlakozásból. Kapcsolja ki a készüléket, és kösse vissza a magasnyomású tömlőt.

### Erős nyomásingadozások

- Magasnyomású fúvóka tisztítása: A szennyeződések a szórófej furatból egy tű segítségével távolítsa el és vízzel előrefelé öblítse ki.
- Ellenőrizze a vízellátás mennyiségét.

### A készülék szívárog

- A készülék kismértékű szívárgása műszaki okok miatt lehetséges. Erős szívárgás esetén hívja a jóváhagyott szerviz szolgálatot.

### Nem szívja fel a tisztítószert

- Használja a nyomásszabályozós sugárcsővet (Vario Power).
- Forgassa el a szórócsövet ütközésig „SOFT” irányba.
- Tisztítsa ki a tisztítószert szívócső szűrőjét.
- Ellenőrizze, hogy a tisztítószert szívócső nem törik-e meg valahol.

## Garancia

Minden országban az illetékes forgalmazónk által kiadott garancia feltételek érvényesek. Az esetleges üzemzavarokat az Ön készülékén a garancia lejártáig költségmentesen elhárítjuk, amennyiben anyag- vagy gyártási hiba az oka. Garanciális esetben kérjük, forduljon a vásárlást igazoló bizonylattal kereskedőjéhez vagy a legközelebbi hivatalos szakszervizhez.

A címeiket a következő helyen találja:

[www.kaercher.com/dealersearch](http://www.kaercher.com/dealersearch)

## Műszaki adatok

### Elektromos csatlakozás

Feszültség	230 V 1–50 Hz
------------	------------------

Csatlakozási teljesítmény	1,8 kW
---------------------------	--------

Védelmi fokozat	IP X5
-----------------	-------

Védelmi osztály	I
-----------------	---

Hálózati biztosító (lomha)	10 A
----------------------------	------

### Vízcsatlakozó

Hozzáfolyási nyomás (max.)	0,8 MPa
----------------------------	---------

Hozzáfolyási hőmérséklet (max.)	40 °C
---------------------------------	-------

Hozzáfolyási mennyiség (min.)	9 l/min
-------------------------------	---------

Max. felszívási magasság	0,5 m
--------------------------	-------

### Teljesítményre vonatkozó adatok

Üzemi nyomás	11 MPa
--------------	--------

Max. megengedett nyomás	13 MPa
-------------------------	--------

Szállított mennyiség, víz	6,3 l/min
---------------------------	-----------

Maximális szállítási mennyiség	7,0 l/min
--------------------------------	-----------

Szállított mennyiség, tisztítószer	0,3 l/min
------------------------------------	-----------

A kézi szórópisztoly visszalökő erőhatása	16 N
---	------

### Méreték és súly

Hossz	285 mm
-------	--------

Szélesség	309 mm
-----------	--------

Magasság	867 mm
----------	--------

Súly, üzemkészen a tartozékkal	12,0 kg
--------------------------------	---------

### Az EN 60335-2-79 szerint megállapított értékek

Kéz-kar vibrációs kibocsátási érték	<2,5 m/s <sup>2</sup>
-------------------------------------	-----------------------

Bizonytalanság K	0,3 m/s <sup>2</sup>
------------------	----------------------

Hangnyomás szint L <sub>PA</sub>	73 dB(A)
----------------------------------	----------

Bizonytalanság K <sub>PA</sub>	2 dB(A)
--------------------------------	---------

Hangnyomás szint L <sub>WA</sub> + bizonytalanság	89 dB(A)
---	----------

K<sub>WA</sub>

Műszaki változtatások joga fenntartva.

## EU konformitási nyilatkozat

Ezennel tanúsítjuk, hogy az alábbiakban megnevezett gép tervezése és építési módja alapján az általunk forgalomba hozott kivitelben megfelel az EU irányelvek vonatkozó, alapvető biztonsági és egészségügyi követelményeinek. A gép jóváhagyásunk nélkül történő módosítása esetén ez a nyilatkozat elveszti érvényességét. A készülék megfelel az EU-ban és Magyarországon (HU) harmonizált szabványoknak.

**Termék:** Nagynyomású tisztító

**Típus:** 1.180-xxx

**Vonatkozó európai közösségi irányelvek:**

2000/14/EK

2014/30/EU

2006/42/EK (+2009/127/EK)

2011/65/EU

**Alkalmazott harmonizált szabványok:**

EN 50581

EN 55014–1: 2006+A1: 2009+A2: 2011

EN 55014–2: 2015

EN 60335–1

EN 60335–2–79

EN 61000–3–2: 2014

EN 61000–3–3: 2013

EN 62233: 2008

**Követett megfelelés megállapítási eljárás:**

2000/14/EK: V. függelék

**Hangteljesítményszint dB(A)**

Mért: 87

Garantált: 89

Alulírottak az ügyvezetés megbízásából és felhatalmazásával lépnek fel.

  
H. Jenner

Chief Executive Officer

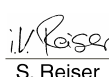
  
S. Reiser

Head of Approbation

A dokumentációért felelős személy:  
S. Reiser

Alfred Kärcher GmbH & Co. KG

Alfred-Kärcher-Str. 28 - 40

71364 Winnenden (Germany)

Tel.: +49 7195 14-0

Fax: +49 7195 14-2212

Winnenden, 2017/07/01



## Obsah

Používání v souladu s určením . . . . .	CS	5
Bezpečnost . . . . .	CS	5
Ochrana životního prostředí . . . . .	CS	5
Popis zařízení . . . . .	CS	6
Před uvedením do provozu . . . . .	CS	6
Uvedení do provozu . . . . .	CS	7
Provoz . . . . .	CS	7
Přeprava . . . . .	CS	7
Ukládání . . . . .	CS	8
Ošetřování a údržba . . . . .	CS	8
Příslušenství a náhradní díly . . . . .	CS	8
Pomoc při poruchách . . . . .	CS	8
Záruka . . . . .	CS	9
Technické údaje . . . . .	CS	9
EU prohlášení o shodě . . . . .	CS	9

## Bezpečnost



Než začnete poprvé používat Váš přístroj přečtěte si tento původní provozní návod a přiložené bezpečnostní pokyny. Řiďte se těmito pokyny. Uchovejte si obě příručky pro pozdější použití nebo pro dalšího majitele.

### Symbole na zařízení



Vysokotlakým vodním paprskem se nesmí mířit na osoby, zvířata, elektrickou výstroj pod napětím ani na zařízení samotné. Přístroj chraňte před mrazem.



Přístroj nesmí být připojen přímo k veřejné vodovodní síti.

### Bezpečnostní prvky

#### ⚠ UPOZORNĚNÍ

- Bezpečnostní zařízení slouží k ochraně uživatele a nesmějí být měněny či obcházeny.

#### Přístrojový spínač

Vypínač na zařízení zabraňuje zařízení v nahodilému provozu.

#### Zajištění ruční stříkácí pistole

Pojistné ústrojí blokuje páčku ruční stříkácí pistole a brání nahodilému spuštění zařízení.

#### Přepadový ventil s tlakovým spínačem

Přepadový ventil brání překročení přípustného pracovního tlaku.

Uvolněním páčky na ruční stříkácí pistolí vypne tlakový spínač čerpadlo a vysokotlaký vodní paprsek se přeruší. Přitážením páčky se čerpadlo opět zapne.

#### Motorový jistič

V případě přílišné spotřeby proudu ochranný spínač motoru vypne zařízení.

## Používání v souladu s určením

Tento vysokotlaký čistič použijte výhradně v domácnosti.

- na čištění strojů, vozidel, budov, náradí, fasád, teras, zahradního náčiní apod. vysokotlakým paprskem vody (dle potřeby použijte čisticí prostředky).
- pouze příslušenství, náhradní díly a čisticí prostředky schválené firmou KÄRCHER. Při používání čisticích prostředků se řiďte pokyny na nich uvedení.

## Ochrana životního prostředí

### Informace o obsažených látkách (REACH)

Aktuální informace o obsažených látkách naleznete na adrese:

[www.kaercher.com/REACH](http://www.kaercher.com/REACH)



Obalové materiály jsou recyklovatelné. Při likvidaci obalu berte ohled na životní prostředí.



Vysloužilá zařízení obsahují cenné recyklovatelné materiály, které by měly být odevzdávány k opětovnému zhodnocení. Při likvidaci starých přístrojů berte ohled na životní prostředí.



Čisticí práce, při kterých vzniká odpadová voda obsahující olej např. při čištění motoru či podvozku automobilu, se smějí provádět výhradně na místech k tomu určených disponujících odlučovačem oleje.



Práce s čisticími prostředky se smí provádět pouze na nepropustných pracovních plochách s připojením ke kanalizaci. Nenechte proniknout čisticí prostředek do vodních toků nebo do zemin.



Odběr vody z veřejných vodních zdrojů není v některých zemích dovoleno.

## Popis zařízení

Obsah dodávky je zobrazen na obale vašeho zařízení. Během vybalování zkontrolujte, zda je dodávka kompletní.

Pokud chybí části příslušenství nebo bylo transportem poškozeno, obraťte se na vaší prodejnu.

### Ilustrace najdete na rozkládací stránce 3

- 1 Spojovací element pro přívod vody
- 2 Rychlopřípojka pro vysokotlakou hadici
- 3 Vodní přípojka s integrovaným sítkem
- 4 Vypínač na přístroji "0/OFF" / "I/ON"
- 5 Přepravní držadlo, vytažitelná
- 6 Síť z příslušenství
- 7 Uložení pro příslušenství
- 8 Síťové napájecí vedení se zástrčkou
- 9 Sací hadice na čisticí prostředek s filtrem
- 10 Přepravní kolo
- 11 Ruční stříkací pistole
- 12 Zajištění ruční stříkací pistole
- 13 Tlačítko k oddělení vysokotlaké hadice od ruční stříkací pistole
- 14 Vysokotlaká hadice
- 15 Rotující mycí kartáč  
Zvláště vhodná k čištění automobilů.
- 16 Vysokotlaká trubka s frézou na nečistoty  
Pro těžká znečištění  
Pracovní tlak lze plynule zvyšovat od „SOFT“ do „HARD“. Pro přestavení pracovního tlaku uvolněte páčku vysokotlaké pistole a pracovní nástavec otočte do požadované polohy.  
Hodí se pro práci s čisticími prostředky.
- 17 Používejte ocelovou trubku s regulací tlaku (Vario Power)  
Pro obvyklé čištění

### \*\* Navíc je potřeba

- 18 Tkaninou vyztužená hadice se standardní přípojkou.
  - minimální průměr 1/2 palce (13 mm)
  - minimální délka 7,5 m

## Před uvedením do provozu

Ilustrace najdete na rozkládací stránce 4

### Montáž příslušenství

Před uvedením do provozu namontujte díly volně přiložené k zařízení.

#### Montáž přepravní rukojeti

ilustrace **A**

- Přepravní rukojeť nasadíte do úchytu až na doraz. Pěstí nebo měkkým gumovým kladívkem upravte polohu rukojeti.

#### Uchycení sítě

ilustrace **B**

- Síť zahákněte do háčků znázorněných na obrázku.

#### Vysokotlakou hadici připojte k ruční stříkací pistoli

ilustrace **C**

- Zasuňte vysokotlakou hadici do ruční stříkací pistole tak, aby slyšitelně zaskočila.

**Upozornění:** Dbejte na správné seřízení přípojovací matice.

Proveďte bezpečné spojení tahem za vysokotlakou hadici.

### Přívod vody

Hodnoty připojení viz typový štítek, resp. Technické údaje.

#### **POZOR**

*Nečistoty ve vodě mohou poškodit vysokotlaké čerpadlo a příslušenství. Na ochranu doporučujeme použití vodního filtru KÄRCHER (zvláštní příslušenství, obj. číslo 4.730-059).*

#### Zásobování vodou z přívodu vody

Dbejte pokynů příslušné místní organizace zajišťující zásobování vodou.

ilustrace **D**

- Spojku našroubujte na vodovodní přípojku zařízení.

#### Nasávání vody z otevřených nádrží

Tento vysokotlaký čistič je díky sací hadici KÄRCHER se zpětným ventilem (zvláštní příslušenství obj. č. 4.440-238) vhodný k nasávání povrchové vody např. z kádí na dešťovou vodu nebo tůní apod. (ohledně max. sací výšky viz technická data).

- Naplňte sací hadici vodou.

- Sací hadici našroubujte na vodní přípojku přístroje a zavěste do vodního zdroje (např. kádě na dešťovou vodu).

## Uvedení do provozu

### POZOR

Chod nasucho po dobu delší než 2 minuty vede k poškození vysokotlakého čerpadla. Pokud přístroj během 2 minut nevytvoří tlak, vypněte jej a postupujte podle pokynů v kapitole „Nápověda při poruchách“.

ilustrace 

→ Zasuňte vysokotlakou hadici do rychlopřípojky tak, aby slyšitelně zaskočila.

**Upozornění:** Dbejte na správné seřízení připojovací matice.

→ Prověřte bezpečné spojení tahem za vysokotlakou hadici.

→ Nasadte hadici přívodu vody na spojku u vodovodní přípojky.

**Upozornění:** Přívodní hadice není součástí dodávky.

→ Vodní hadici připojte k vodovodní síti.

→ Zcela otevřete vodovodní kohoutek.

→ Zapojte síťovou zástrčku do zásuvky.

→ Zapněte přístroj "I/ON".

→ Odjistěte páčku na stříkací pistolí.

→ Zatáhněte za páčku, zařízení se zapne.

Nechte běžet přístroj tak dlouho (max. 2 minuty), až s ruční stříkací pistolí vychází voda bez bublinek.

→ Uvolněte stisk páčky na stříkací pistolí.

**Upozornění:** Jestliže se páčka znovu uvolní, zařízení se znovu vypne. Vysoký tlak zůstává v systému zachován.

→ Zajistěte páčku stříkací pistolí.

## Provoz

### △ UPOZORNĚNÍ

Při čištění lakovaných povrchů dodržujte minimální vzdálenost 30 cm, abyste zabránili poškození plochy.

### POZOR

Nečistěte pneumatiky, lak nebo citlivé povrchy jako dřevu pomocí frézy na nečistoty, hrozí poškození.

ilustrace 

→ Stříkací trubku nasadte na stříkací pistolí a otočným o 90° ji zajistěte.

→ Odjistěte páčku na stříkací pistolí.

→ Zatáhněte za páčku, zařízení se zapne.

## Provoz s mycím kartáčem

### POZOR

Nebezpečí poškození laku.

Při práci s čistícím kartáčkem musí být kartáč zabaven nečistot nebo jiných částic.

→ Mycí kartáč nasadte na stříkací pistolí a otočením o 90° jej zajistěte.

**Upozornění:** Je-li potřeba, je možné při práci s čistícím prostředkem použít také mycí kartáček.

## Práce s čistícím prostředkem

### △ NEBEZPEČÍ

Používáte-li čistící prostředky musíte dodržovat bezpečnostní list výrobce čistícího prostředku, zejména upozornění na osobním ochranném vybavení.

**Upozornění:** Čistící prostředek lze přidávat pouze při nízkém tlaku.

ilustrace 

→ Vytáhněte sací hadici na čistící prostředek v požadované délce z pouzdra.

→ Zavěste hadici na čistící prostředek do nádoby s roztokem čistícího prostředku.

→ Použijte ocelovou trubku s regulací tlaku (Vario Power).

→ Otáčejte pracovním nástavcem až na doraz ve směru „SOFT“.

**Upozornění:** Tímto způsobem se roztok čistícího prostředku za provozu přimíchává k vodnímu paprsku.

### Doporučovaná metoda čištění

→ Čistící prostředek úspěšně nastříkejte na suchý povrch a nechte působit (ne však zaschnout).

→ Uvolněnou nečistotu opláchněte paprskem vysokého tlaku.

## Přerušení provozu

→ Uvolněte stisk páčky na stříkací pistolí.

→ Zajistěte páčku stříkací pistolí.

→ Při delších přestávkách v práci (přes 5 minut) přístroj ještě vypněte vypínačem „0/OFF“.

## Ukončení provozu

### △ UPOZORNĚNÍ

Vysokotlakou hadici odpojujte od ruční stříkací pistolí nebo od zařízení pouze, pokud v systému není tlak.

→ Po práci s čistícím prostředkem: Nechte přístroj na dobu 1 minuty zapnutý, aby mohlo dojít k vypláchnutí.

→ Uvolněte stisk páčky na stříkací pistolí.

→ Zařízení vypněte „0/OFF“.

→ Zavřete vodovodní kohoutek.

→ Stiskněte páčku na stříkací pistolí za účelem odstranění zbylého tlaku ze systému.

→ Zajistěte páčku stříkací pistolí.

→ Vytáhněte zástrčku ze sítě.

→ Odpojte zařízení od přívodu vody.

## Přeprava

### △ UPOZORNĚNÍ

Nebezpečí úrazu a nebezpečí poškození! Dbejte na hmotnost přístroje při přepravě.

## Ruční přeprava

ilustrace 

→ Vysuňte madlo pro přenášení, je patrně zaklapnutí.

→ Přístroj tahejte za přepravní úchyty.

## Přeprava ve vozidle

→ Zajistěte přístroj proti sklouznutí a převrácení.

## Ukládání

### ⚠ **UPOZORNĚNÍ**

*Nebezpečí úrazu a nebezpečí poškození!  
Dbejte na hmotnost přístroje při jeho uskladnění.*

### Uložení přístroje

Před dlouhodobým uskladněním, např. v zimě navíc držujte pokyny v kapitole Péče.

- Přístroj odstavte na rovné ploše.
- Kryt rychlopřipojky pro vysokotlakou hadici tlačte ve směru šipky a vysokotlakou hadici vytáhněte.
- Stiskněte tlačítko pro odpojení na ruční stříkací pistolí a odpojte vysokotlakou hadici od ruční stříkací pistolé.
- Síťové napájecí vedení, vysokotlakou hadici a příslušenství uložte na zařízení.

### Ochrana proti zamrznutí

#### **POZOR**

*Ne zcela vyprázdněné přístroje a příslušenství mohou být znehodnoceny mrazem. Zcela vyprazdňuje přístroj a příslušenství a chraňte je před mrazem.*

Aby nedošlo ke škodám:

- Ze zařízení vypustte veškerou vodu: zařízení zapněte bez připojené vysokotlaké hadice a bez připojeného přívodu vody (na max. 1 minutu) a počkejte, dokud z vysokotlakého připoje nepřestane vytékat voda. Zařízení vypněte.
- Zařízení s úplným příslušenstvím ukládejte na místo chráněné před mrazem.

## Ošetřování a údržba

### ⚠ **NEBEZPEČÍ**

*Nebezpečí úrazu elektrickým proudem.*

- *Před každou prací na zařízení vždy zařízení vypněte a vytáhněte síťovou zástrčku.*

### Péče

Před uskladněním na delší dobu, např. na zimu: ilustrace **I**

- Síťo ve vodní přípojce vyjměte plochými kleštěmi a vyčistěte je pod tekoucí vodou.

### Údržba

Zařízení je bezúdržbové.

## Příslušenství a náhradní díly

Používejte pouze originální příslušenství a originální náhradní díly, ty poskytují záruku bezpečného a bezporuchového provozu přístroje.

Informace o příslušenství a náhradních dílech naleznete na adrese [www.kaercher.com](http://www.kaercher.com).

## Pomoc při poruchách

Drobné poruchy můžete odstranit sami s pomocí následujících údajů.

V případě nejistoty se laskavě obraťte na autorizovaný zákaznický servis.

### ⚠ **NEBEZPEČÍ**

*Nebezpečí úrazu elektrickým proudem.*

- *Před každou prací na zařízení vždy zařízení vypněte a vytáhněte síťovou zástrčku.*

### Přístroj neběží

- Zatáhněte za páčku stříkací pistolé, zařízení se zapne.
- Zkontrolujte, zda napětí uvedené na typovém štítku přístroje souhlasí s napětím zdroje elektrického proudu.
- Zkontrolujte, zda není síťové napájecí vedení poškozeno.

### Zařízení se nerozbíhá, motor hučí

Pokles napětí v důsledku slabé elektrické sítě nebo při použití prodlužovacího kabelu.

- Při zapínání nejprve přitáhněte páčku ruční stříkací pistolé a teprve poté přepněte vypínač zařízení na "I/ON".

### Zařízení nelze natlakovat

- Zkontrolujte nastavení stříkací trubky.
- Zkontrolujte, zda je u přívodu vody dostatečný průtok.
- Síťo ve vodní přípojce vyjměte plochými kleštěmi a vyčistěte je pod tekoucí vodou.
- Zařízení odvzdušněte: Zařízení zapněte bez připojené vysokotlaké hadice a čkejte (max. 2 minuty), dokud z vysokotlaké přípojky nezačne vystupovat voda bez bublin. Zařízení vypněte a znovu připojte vysokotlakou hadici.

### Sílné kolísání tlaku

- Vyčistěte vysokotlakou trysku: Odstraňte jehlu nečistoty z otvoru trysky a zpředu ji propláchněte vodou.
- Zkontrolujte množství přiváděné vody.

### Zařízení je netěsné

- Mírná netěsnost zařízení je podmíněna technicky. Při značné netěsnosti je třeba řešením pověřit autorizovaný zákaznický servis.

### Čisticí prostředek není nasáván

- Používejte ocelovou trubku s regulací tlaku (Vario Power). Otáčejte pracovním nástavcem až na doraz ve směru „SOFT“.
- Filtr očistěte na sací hadici čisticího prostředku.
- Zkontrolujte, zda na sací hadici nejsou zlomy.

## Záruka

V každé zemi platí záruční podmínky vydané příslušnou distribuční společností. Případné poruchy zařízení odstraníme během záruční lhůty bezplatně, pokud byl jejich příčinou vadný materiál nebo výrobní závady. V případě uplatňování nároku na záruku se s dokladem o zakoupení obraťte na prodejce nebo na nejbližší oddělení služeb zákazníkům.

Adresy najdete zde:

[www.kaercher.com/dealersearch](http://www.kaercher.com/dealersearch)

## Technické údaje

### Elektrické připojení

Napětí	230 V 1–50 Hz
--------	------------------

Příkon	1,8 kW
--------	--------

Stupeň krytí	IP X5
--------------	-------

Třída krytí	I
-------------	---

Síťová pojistka (pomalá)	10 A
--------------------------	------

### Přívod vody

Přívodní tlak (max.)	0,8 MPa
----------------------	---------

Teplota přívodu (max.)	40 °C
------------------------	-------

Přiváděné množství (min.)	9 l/min
---------------------------	---------

Max. sací výška	0,5 m
-----------------	-------

### Výkonnostní parametry

Pracovní tlak	11 MPa
---------------	--------

Max. přípustný tlak	13 MPa
---------------------	--------

Čerpané množství vody	6,3 l/min
-----------------------	-----------

Maximální výkon čerpadla	7,0 l/min
--------------------------	-----------

Čerpané množství čisticího prostředku	0,3 l/min
---------------------------------------	-----------

Síla zpětného nárazu vysokotlaké pistole	16 N
--	------

### Rozměry a hmotnost

Délka	285 mm
-------	--------

Šířka	309 mm
-------	--------

Výška	867 mm
-------	--------

Hmotnost přístroje připraveného k provozu s příslušenstvím	12,0 kg
--	---------

### Zjištěné hodnoty dle EN 60335-2-79

Hodnota vibrace ruka-paže	<2,5 m/s <sup>2</sup>
---------------------------	-----------------------

Kolisavost K	0,3 m/s <sup>2</sup>
--------------	----------------------

Hladina akustického tlaku L <sub>pA</sub>	73 dB(A)
---	----------

Kolisavost K <sub>pA</sub>	2 dB(A)
----------------------------	---------

Hladina akustického výkonu L <sub>WA</sub> + Kolisavost K <sub>WA</sub>	89 dB(A)
---	----------

Technické změny jsou vyhrazeny.

## EU prohlášení o shodě

Tímto prohlašujeme, že níže označené stroje odpovídají jejich základní koncepcí a konstrukčním provedením, stejně jako námi do provozu uvedenými konkrétními provedeními, příslušným zásadním požadavkům o bezpečnosti a ochraně zdraví směrnic EU. Při jakýchkoli na stroji provedených změnách, které nebyly námi odsouhlaseny, pozbyvá toto prohlášení svou platnost.

**Výrobek:** Vysokotlaký čistič

**Typ:** 1.180-xxx

**Příslušné směrnice EU:**

2000/14/ES

2014/30/EU

2006/42/ES (+2009/127/ES)

2011/65/EU

**Použité harmonizační normy**

EN 50581

EN 55014–1: 2006+A1: 2009+A2: 2011

EN 55014–2: 2015

EN 60335–1

EN 60335–2–79

EN 61000–3–2: 2014

EN 61000–3–3: 2013

EN 62233: 2008

**Použitý postup posuzování shody:**

2000/14/ES: Příloha V

**Hladinu akustického dB(A)**

Namerenou: 87

Garantovanou: 89

Podepsaní jednájí v pověření a s plnou mocí jednateleství

  
H. Jenner

Chief Executive Officer

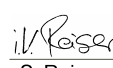
  
S. Reiser

Head of Approval

Osoba zplnomocněná sestavením dokumentace:  
S. Reiser

Alfred Kärcher GmbH & Co. KG

Alfred-Kärcher-Str. 28 - 40

71364 Winnenden (Germany)

Tel.: +49 7195 14-0

Fax: +49 7195 14-2212

Winnenden, 2017/07/01

## Vsebinsko kazalo

Namenska uporaba . . . . .	SL	5
Varnost . . . . .	SL	5
Varstvo okolja . . . . .	SL	5
Opis naprave . . . . .	SL	6
Pred zagonom . . . . .	SL	6
Zagon . . . . .	SL	7
Obratovanje . . . . .	SL	7
Transport . . . . .	SL	7
Skladiščenje . . . . .	SL	8
Vzdrževanje . . . . .	SL	8
Pribor in nadomestni deli . . . . .	SL	8
Pomoč pri motnjah . . . . .	SL	8
Garancija . . . . .	SL	9
Tehnični podatki . . . . .	SL	9
Izjava EU o skladnosti . . . . .	SL	9

## Varnost



Pred prvo uporabo vaše naprave preberite to originalno navodilo za uporabo in priložene varnostne napotke. Ravnajte v skladu z njimi. Oba zvezka shranite za kasnejšo uporabo ali za naslednjega lastnika.

### Simboli na napravi



*Visokotlačnega curka se ne sme usmerjati v osebe, živali, aktivno električno opremo ali na samo napravo.*

*Napravo zaščitite pred zmrzaljo.*



*Naprave se ne sme priključiti neposredno na javno omrežje pitne vode.*

### Varnostne naprave

#### **PREVIDNOST**

**■ Varnostne naprave služijo za zaščito uporabnika in se jih ne sme spreminjati ali ignorirati.**

#### **Stikalo naprave**

Stikalo naprave preprečuje nehoteno delovanje naprave.

#### **Zapah ročne brizgalne pištrole**

Zapah zapira ročico ročne brizgalne pištrole in preprečuje nehoten vklop naprave.

#### **Prelivni ventil s tlačnim stikalom**

Prelivni ventil preprečuje prekoračitev dovoljenega delovnega tlaka.

Če ročico na ročni brizgalni pištoli spustite, tlačno stikalo izklopi črpalko, visokotlačni curek se ustavi. Če ročico povlečete, se črpalka ponovno vklopi.

#### **Stikalo za zaščito motorja**

V primeru previsoke porabe električne energije izklopi motorno zaščitno stikalo stroj.

## Namenska uporaba

Ta visokotlačni čistilnik uporabljajte izključno za privatno gospodinjstvo:

- za čiščenje strojev, vozil, zgradb, orodja, fasad, teras, vrtnega orodja itd. z visokotlačnim vodnim curkom (po potrebi z dodatkom čistilnih sredstev).
- z deli pribora, nadomestnimi deli in čistilnimi sredstvi, ki jih dopušča podjetje KÄRCHER. Upoštevajte navodila, ki so priložena čistilnim sredstvom.

## Varstvo okolja

### Opozorila k sestavinam (REACH)

Aktualne informacije o sestavinah najdete na:

**[www.kaercher.com/REACH](http://www.kaercher.com/REACH)**



Embalazni materiali so primerni za recikliranje. Embalažo zavrzite okolju prijazno.



Stare naprave vsebujejo dragocene za recikliranje primerne materiale, ki jih je treba odvesti za ponovno uporabo. Stare naprave zavrzite okolju prijazno.



Čiščenja, pri katerih nastaja odpadna voda, ki vsebuje olje, npr. pranje motorjev, pranje podvozij, se smejo izvajati le na mestih za pranje z izločevalnikom olja.



Dela s čistili se smejo izvajati le na delovnih površinah, ki so neprepustne za tekočine, in imajo priključek na kanalizacijo za umazano vodo. Preprečite pronicanje čistil v vodotoke ali zemljo.



Odvzem vode iz javnih voda v nekaterih državah ni dovoljen.

## Opis naprave

Obseg dobave Vaše naprave je prikazan na embalaži. Pri jemanju stroja iz embalaže preverite popolnost vsebine.

Pri manjkajočem priboru ali transportnih škodah obvestite Vašega prodajalca.

### Za slike glejte razklopno stran 3

- 1 Spojni del za priključek za vodo
- 2 Hitri priključek za visokotlačno gibko cev
- 3 Vodni priključek z vgrajenim sitom
- 4 Stikalo naprave „0/OFF“ / „I/ON“
- 5 Transportni ročaj, izvlečna
- 6 Mreža za pribor
- 7 Shranjevalo za pribor
- 8 Omrežni priključni vodnik z omrežnim vtičem
- 9 Sesalna cev za čistilo s filtrom
- 10 Transportno kolo
- 11 Ročna brizgalna pištola
- 12 Zapah ročne brizgalne pištole
- 13 Tipka za ločitev visokotlačne gibke cevi od ročne brizgalne pištole
- 14 Visokotlačna cev
- 15 Rotacijska krtača za pranje  
Posebej primerna za avtomobilsko čiščenje.
- 16 Brizgalna cev s strgalom za umazanijo  
Za trdovratno umazanijo  
Delovni tlak lahko brezstopenjsko povišate s „SOFT“ na „HARD“. Da spremenite delovni tlak, spustite ročico visokotlačne pištole in brizgalno cev zavrtite v zeleni položaj.  
Primerno za delo s čistilnimi sredstvi.
- 17 Brizgalna cev z reguliranjem tlaka (Vario Power)  
Za običajne čistilne naloge

### \*\* Dodato potrebno

- 18 S platnom ojačana gibka vodna cev z običajnim priključkom.
  - Premer najmanj 1/2" (13 mm)
  - Dolžina najmanj 7,5 m

## Pred zagonom

### Za slike glejte razklopno stran 4

### Montaža pribora

Pred zagonom montirajte napravi prosto priložene dele.

### Montiranje transportnega ročaja

Slika **A**

- Transportni ročaj vstavite v nosilec, dokler ne občutite upora. Z blazinicami roke ali mehkim gumijastim klavdom s kratkim udarcem namestite v položaj.

### Nameščanje mreže za pribor

Slika **B**

- Mrežo za pribor obesite na kljuko, prikazano na sliki.

### Spojitev visokotlačne gibke cevi z ročno brizgalno pištolo

Slika **C**

- Vtaknite visokotlačno gibko cev v ročno brizgalno pištolo, dokler se slišno ne zaskoči.  
**Opozorilo:** Pazite na pravilno usmerjenost priključne električne napeljave.  
Preverite varno povezavo s potegom za visokotlačno cev.

### Oskrba z vodo

Priključne vrednosti glejte na tipski tablici / v tehničnih podatkih.

### POZOR

*Nečistoče v vodi lahko poškodujejo visokotlačno črpalko in pribor. Za zaščito se priporoča uporaba vodnega filtra podjetja KÄRCHER (poseben pribor, naročniška številka 4.730-059).*

### Oskrba z vodo iz vodovoda

Upošteвайте predpise vodovodnega podjetja.

Slika **D**

- Priložen spojni del privijte na vodni priključek naprave.

### Sesanje vode iz odprtih posod

Ta visokotlačni čistilnik je s KÄRCHERjevo gibko sesalno cevjo s protipovratnim filtrom (posebni pribor, naroč. št. 4.440-238) primeren za sesanje površinske vode npr. iz sodov za deževnico ali ribnikov (za maksimalno višino črpanja glejte tehnične podatke).

- Gibko sesalno cev napolnite z vodo.
- Gibko sesalno cev privijte na vodni priključek naprave in obesite v vodni vir (na primer sod za deževnico).

## Zagon

### POZOR

Suhi tek, ki traja več kot 2 minuti, lahko vodi do poškodb visokotlačne črpalke. Če naprava v 2 minutah ne izgradi nobenega tlaka, napravo izklopite in postopajte v skladu z napotki v poglavju „Pomoč pri motnjah“.

#### Slika

- Vtaknite visokotlačno gibko cev v hitri priključek, dokler se slišno ne zaskoči.  
**Opozorilo:** Pazite na pravilno usmerjenost priključne električne napeljave.
- Preverite varno povezavo s potegom za visokotlačno cev.
- Gibko cev za dotok vode natakните na spojko na vodnem priključku.  
**Opozorilo:** Vodna gibka cev ni vsebovana v obsegu dobave.
- Gibko vodno cev priključite na oskrbo z vodo.
- Vodno pipo popolnoma odprite.
- Omrežni vtič vtaknite v vtičnico.
- Vključite napravo "I/ON".
- Deblokirajte ročico ročne brizgalne pištole.
- Potegnite ročico, naprava se vklopi.  
Pustite napravo, da teče (max. 2 minuti), dokler voda na ročni brizgalni pištoli ne izstopa brez mehurčkov.
- Spustite ročico ročne brizgalne pištole.  
**Opozorilo:** Če se ročica ponovno spusti, se naprava ponovno izklopi. Visok tlak se v sistemu ohrani.
- Zaprite ročico ročne brizgalne pištole.

## Obratovanje

### △ PREVIDNOST

Pri čiščenju lakiranih površin upoštevajte razdaljo curkam najmanj 30 cm, da preprečite poškodbe

### POZOR

Avtomobilskih gum, laka ali občutljivih površin kot je les ne čistite s strgalom za umazanijo, nevarnost poškodbe.

#### Slika

- Brizgalno cev vtaknite v ročno brizgalno pištolo in jo pritrdite z obračanjem za 90°.
- Deblokirajte ročico ročne brizgalne pištole.
- Potegnite ročico, naprava se vklopi.

## Obratovanje s pralno krtačo

### POZOR

Nevarnost poškodb laka

Pri delih s pralno krtačo mora biti le-ta brez umazanije ali drugih delcev.

- Pralno krtačo vtaknite v ročno brizgalno pištolo in jo pritrdite z obračanjem za 90°.

**Opozorilo:** Po potrebi se lahko uporabijo tudi pračne krtače za delo s čistilnim sredstvom.

## Delo s čistilnimi sredstvi

### △ NEVARNOST

Pri uporabi čistilnih sredstev je treba upoštevati varnostni list proizvajalca čistilnega sredstva, še posebej napotke o osebni zaščitni opremi.

**Napotek:** Čistilno sredstvo se lahko dodaja le v področju nizkega tlaka.

#### Slika

- Gibko sesalno cev za čistilno sredstvo v zeleni dolžini izvlecite iz ohišja.
- Gibko sesalno cev za čistilno sredstvo obesite v posodo z raztopino čistilnega sredstva.
- Uporabite brizgalno cev z reguliranjem tlaka (Vario Power).
- Brizgalno cev do konca zavrtite v smeri „SOFT“.  
**Opozorilo:** S tem se pri obratovanju raztopina čistilnega sredstva primeša vodnemu curku.

### Priporočljiva metoda čiščenja

- Čistilno sredstvo varčno razpršite po suhi površini in pustite, da učinkuje (vendar se ne sme posušiti).
- Raztopljeno umazanijo splaknite z visokotlačnim curkom.

## Prekinitev obratovanja

- Spustite ročico ročne brizgalne pištole.
- Zaprite ročico ročne brizgalne pištole.
- Pri daljših delovnih premorih (več kot 5 minut) napravo dodatno izklopite „0/OFF“.

## Zaključek obratovanja

### △ PREVIDNOST

Visokotlačno gibko cev ločite z ročne pršilne pištole ali naprave le, če v sistemu ni tlaka.

- Po delu s čistilnimi sredstvi: Naprava naj za spiranje deluje približno 1 minuto.
- Spustite ročico ročne brizgalne pištole.
- Izklopite napravo "0/OFF".
- Zaprite pipo.
- Pritisnite ročico ročne brizgalne pištole, da iz sistema izpustite še obstoječi tlak.
- Zaprite ročico ročne brizgalne pištole.
- Izvlecite omrežni vtič iz vtičnice.
- Napravo ločite z oskrbe z vodo.

## Transport

### △ PREVIDNOST

Nevarnost osebnih poškodb in poškodb stvari!

Pri transportu upoštevajte težo naprave.

## Ročni transport

#### Slika

- Izvlecite transportni ročaj, le-ta se slišno zaskoči.
- Napravo vlecite za transportni ročaj.

## Transport v vozilih

- Napravo zavarujte proti zdrsu in prevrnitvi.



## Skladiščenje

### ⚠ **PREVIDNOST**

*Nevarnost osebnih poškodb in poškodb stvari!  
Pri shranjevanju upoštevajte težo naprave.*

### Shranjevanje naprave

Pred daljšim shranjevanjem, npr. v času zime, dodatno upoštevajte napotke v poglavju Vzdrževanje.

- Postavite napravo na ravno površino.
- Ohišje hitrega priključka za visokotlačno gibko cev pritisnite v smeri puščice in izvlecite visokotlačno gibko cev.
- Pritisnite ločilno na ročni brizgalni pištoli in ločite visokotlačno gibko cev od ročne brizgalne pištole.
- Omrežni priključni kabel, visokotlačno gibko cev in pribor pospravite na napravo.

### Zaščita pred zamrznitvijo

#### **POZOR**

*Zmrzal lahko uniči naprave in pribor, pri katerih voda ni bila popolnoma izpraznjena. Napravo in pribor popolnoma izpraznite in zaščitite pred zmrzaljo.*

Da preprečite škode:

- Popolna izpraznitev vode iz naprave: Napravo vklopite brez priključene visokotlačne gibke cevi in brez priključene oskrbe z vodo (max. 1 min.) in počakajte, dokler iz visokotlačnega priključka ne izstopa več voda. Izklopite napravo.
- Napravo s celotnim priborom shranjujte v prostoru, varnem pred zmrzaljo.

## Vzdrževanje

### ⚠ **NEVARNOST**

*Nevarnost električnega udara.*

- *Pred vsemi deli na napravi, izklopite napravo in izvlecite omrežni vtič.*

### Nega

Pred daljšim skladiščenjem, npr. pozimi:

Slika 

- Sito v priključku za vodo izvlecite s ploščatimi kleščami in ga očistite pod tekočo vodo.

### Vzdrževanje

Naprave ni treba vzdrževati.

## Pribor in nadomestni deli

Uporabljajte samo originalen pribor in originalne nadomestne dele, ki zagotavljajo varno in nemoteno delovanje naprave.

Informacije o priboru in nadomestnih delih najdete na [www.kaercher.com](http://www.kaercher.com).

## Pomoč pri motnjah

Manjše motnje lahko odpravite sami s pomočjo naslednjega pregleda.

V primeru dvoma se obrnite pooblaščenim servisnim službam.

### ⚠ **NEVARNOST**

*Nevarnost električnega udara.*

- *Pred vsemi deli na napravi, izklopite napravo in izvlecite omrežni vtič.*

### Naprava ne deluje

- Potegnite ročico ročne brizgalne pištrole, naprava se vklopi.
- Preverite, ali na tipski tablici navedena napetost ustreza napetosti vira električnega toka.
- Omrežni priključni vodnik pregledajte glede poškodb.

### Naprava se ne zažene, motor brečči

Padec napetosti zaradi šibkega električnega omrežja ali ob uporabi električnega podaljška.

- Ob vklopu najprej povlecite ročico ročne brizgalne pištrole, nato stikalo naprave postavite na „I/ON“.

### Naprava ne dosega zadostnega tlaka

- Preverite nastavitvev na brizgalni cevi.
- Preverite zadostni pretok oskrbe z vodo.
- Sito v priključku za vodo izvlecite s ploščatimi kleščami in ga očistite pod tekočo vodo.
- Prezračite napravo: Napravo vklopite brez priključene visokotlačne gibke cevi in počakajte (največ 2 minuti), dokler voda na visokotlačnem priključku ne izstopa brez mehurčkov. Napravo izklopite in ponovno priključite visokotlačno cev.

### Močna nihanja tlaka

- Čiščenje visokotlačne šobe: Iz šobne izvrtine z iglo odstranite umazanijo in jo od spredaj splaknite z vodo.
- Preverite količino dotoka vode.

### Naprava je netesna

- Neznatna netesnost naprave je tehnično pogojena. Pri močnejši netesnosti se obrnite na pooblaščen servisno službo.

### Čistilno sredstvo se ne vsesava

- Uporabite brizgalno cev z reguliranjem tlaka (Vario Power). Brizgalno cev do konca zavrtite v smeri „SOFT“.
- Očistite filter na gibki sesalni cevi za čistilno sredstvo.
- Preverite gibko sesalno cev za čistilno sredstvo glede pregibov.

## Garancija

V vsaki državi veljajo garancijski pogoji, ki jih določa naše prodajno predstavništvo. Morebitne motnje na napravi, ki so posledica materialnih ali proizvodnih napak, v času garancije brezplačno odpravljamo. V primeru uveljavljanja garancije, se z originalnim računom obrnite na prodajalca oziroma najbližji uporabniški servis. Naslove najdete na:

[www.kaercher.com/dealersearch](http://www.kaercher.com/dealersearch)

## Tehnični podatki

### Električni priključek

Napetost 230 V  
1~50 Hz

Priključna moč 1,8 kW

Stopnja zaščite IP X5

Razred zaščite I

Omrežna varovalka (inertna) 10 A

### Vodni priključek

Pritisk dotoka (maks.) 0,8 MPa

Temperatura dotoka (maks.) 40 °C

Količina dotoka (min.) 9 l/min

Max. sesalna višina 0,5 m

### Podatki o zmogljivosti

Delovni tlak 11 MPa

Maks. dovoljeni tlak 13 MPa

Črpalna količina, voda 6,3 l/min

Črpalna količina, maksimalna 7,0 l/min

Črpalna količina, čistilno sredstvo 0,3 l/min

Povratna sila ročne brizgalne pištole 16 N

### Mere in teža

Dolžina 285 mm

Širina 309 mm

Višina 867 mm

Teža, pripravljeno za uporabo s priborom 12,0 kg

### Ugotovljene vrednosti v skladu z EN 60335-2-79

Vrednost vibracij dlan-roka <2,5 m/s<sup>2</sup>

Negotovost K 0,3 m/s<sup>2</sup>

Nivo hrupa L<sub>PA</sub> 73 dB(A)

Negotovost K<sub>PA</sub> 2 dB(A)

Nivo hrupa ob obremenitvi L<sub>WA</sub> + negotovost K<sub>WA</sub> 89 dB(A)

Pridržujemo si pravico do tehničnih sprememb.

## Izjava EU o skladnosti

S to izjavo potrjujemo, da spodaj omenjeni stroj zaradi svoje zasnove in načina izdelave ustreza temeljnim varnostnim in zdravstvenim zahtevam EU-standardov. Ta izjava izgubi svojo veljavnost, če kdo napravo spremeni brez našega soglasja.

**Proizvod:** visokotlačni čistilec

**Tip:** 1.180-xxx

**Zadevne direktive EU:**

2000/14/ES

2014/30/EU

2006/42/ES (+2009/127/ES)

2011/65/EU

**Uporabljeni usklajeni standardi:**

EN 50581

EN 55014-1: 2006+A1: 2009+A2: 2011

EN 55014-2: 2015

EN 60335-1

EN 60335-2-79

EN 61000-3-2: 2014

EN 61000-3-3: 2013

EN 62233: 2008

**Postopek ocenjevanja skladnosti:**

2000/14/ES: Priloga V

**Raven zvočne moči dB(A)**

Izmerjeno: 87

Zajamčeno: 89

Podpisniki ravna jo po navodilih in s pooblastilom vodstva podjetja.

  
H. Jenner

Chief Executive Officer

  
S. Reiser

Head of Approval

Pooblaščenec za dokumentacijo:

S. Reiser

Alfred Kärcher GmbH & Co. KG

Alfred-Kärcher-Str. 28 - 40

71364 Winnenden (Germany)

Tel.: +49 7195 14-0

Faks: +49 7195 14-2212

Winnenden, 2017/07/01

## Spis treści

Użytkowanie zgodne z przeznaczeniem . . . .	PL	5
Bezpieczeństwo . . . . .	PL	5
Ochrona środowiska . . . . .	PL	5
Opis urządzenia . . . . .	PL	6
Przed pierwszym uruchomieniem . . . . .	PL	6
Uruchamianie . . . . .	PL	7
Działanie . . . . .	PL	7
Transport . . . . .	PL	7
Przechowywanie . . . . .	PL	8
Czyszczenie i konserwacja . . . . .	PL	8
Wyposażenie dodatkowe i części zamienne .	PL	8
Usuwanie usterek . . . . .	PL	8
Gwarancja . . . . .	PL	9
Dane techniczne . . . . .	PL	9
Deklaracja zgodności UE . . . . .	PL	9

## Bezpieczeństwo



Przed rozpoczęciem użytkowania urządzenia należy przeczytać oryginalną instrukcję obsługi i poniższe przepisy bezpieczeństwa. Postępować zgodnie z podanymi wskazaniem. Zeszyty zachować do późniejszego wykorzystania lub dla następnego użytkownika.

### Symbole na urządzeniu



Nie wolno kierować strumienia wysokociśnieniowego na ludzi, zwierzęta, czynny osprzęt elektryczny ani na samo urządzenie. Urządzenie chronić przed mrozem.



Urządzenia nie można podłączać bezpośrednio do sieci wodociągowej.

### Zabezpieczenia

#### ⚠ OSTROŻNIE

- Urządzenia zabezpieczające zapewniają ochronę użytkownika i nie wolno ich zmieniać ani pomijać.

#### Wyłłącznik urządzenia

Wyłącznik zapobiega niepożądanemu włączeniu się urządzenia.

#### Blokada pistoletu natryskowego

Blokada zablokowuje dźwignię pistoletu natryskowego i zapobiega niezamierzonemu włączeniu się urządzenia.

#### Zawór przelewowy z wyłącznikiem ciśnieniowym

Zawór przelewowy zapobiega przekroczeniu dopuszczalnego ciśnienia roboczego.

Po zwolnieniu dźwigni pistoletu natryskowego wyłącznik ciśnieniowy wyłącza pompę i strumień wody ustaje. Po pociągnięciu za dźwignię pompa ponownie się włącza.

#### Stycznik silnikowy

Przy zbyt wysokim poborze mocy stycznik silnikowy wyłącza urządzenie.

## Użytkowanie zgodne z przeznaczeniem

Myjka wysokociśnieniowa przeznaczona jest wyłącznie do zastosowania w gospodarstwach domowych:

- do czyszczenia maszyn, pojazdów, budynków, narzędzi, fasad, tarasów, urządzeń ogrodowych itp. przy użyciu strumienia wody pod wysokim ciśnieniem (w razie potrzeby z dodatkiem środków czyszczących).
- w połączeniu z akcesoriami, częściami zamiennymi i środkami czyszczącymi dopuszczonymi przez firmę KÄRCHER. Przestrzegać wskazówek dotyczących do środków czyszczących.

## Ochrona środowiska

### Wskazówki dotyczące składników (REACH)

Aktualne informacje dotyczące składników znajdują się pod:

[www.kaercher.com/REACH](http://www.kaercher.com/REACH)



Materiały użyte do opakowania nadają się do recyklingu. Opakowania poddać utylizacji przyjaznej dla środowiska naturalnego.



Żużyte urządzenia zawierające cenne surowce wtórne, które należy oddać do utylizacji. Wyeksplotowane urządzenia poddawać utylizacji przyjaznej dla środowiska.



Czyszczenie, podczas którego powstają ścieki zawierające olej, np. mycie silnika lub podłogi samochodu, dozwolone jest tylko w myjniach wyposażonych w separator oleju.



Prace przy użyciu środków czyszczących można wykonywać jedynie na szczelnych powierzchniach roboczych z przyłączem kanalizacji ściekowej. Nie pozwolić na przedostanie się środków czyszczących do ziemi ani do wód.



Pobieranie wody z wód publicznych jest w niektórych krajach niedozwolone.

## Opis urządzenia

Zakres dostawy urządzenia przedstawiony jest na opakowaniu. Podczas rozpakowywania urządzenia należy sprawdzić, czy w opakowaniu znajdują się wszystkie elementy.

W przypadku stwierdzenia braków w akcesoriach lub uszkodzeń przy transporcie należy zwrócić się do dystrybutora.

### Ilustracje, patrz strona rozkładana 3

- 1 Złącza do przyłącza wody
- 2 Szybkozłącze węża wysokociśnieniowego
- 3 Przyłącze wody z wbudowanym siem
- 4 Wyłącznik urządzenia „0/OFF” / „I/ON“
- 5 Uchwyt transportowy, wysuwany
- 6 Siatka z akcesoriami
- 7 Schówek na akcesoria
- 8 Przewód zasilający z wtyczką
- 9 Wąż ssący do środka czyszczącego z filtrem
- 10 Kółko transportowe
- 11 Pistolet natryskowy
- 12 Blokada pistoletu natryskowego
- 13 Przycisk do oddzielenia węża wysokociśnieniowego od pistoletu natryskowego
- 14 Wąż wysokociśnieniowy
- 15 Obrotowa szczotka do mycia  
Nadaje się szczególnie do czyszczenia samochodów.
- 16 Lanca z frezem do zanieczyszczeń  
Do przywartych zanieczyszczeń, trudnych do usunięcia  
Ciśnienie robocze można płynnie zwiększać z poziomu „SOFT” do „HARD”. W celu dokonania zmiany ciśnienia roboczego należy zwolnić dźwignię pistoletu wysokociśnieniowego i ustawić lancę w żądanym położeniu.  
Nadaje się do pracy ze środkami czyszczącymi.
- 17 Lanca z regulacją ciśnienia (Vario Power)  
Do najczęstszych zadań czyszczenia

### \*\* Wymagany dodatkowo

- 18 Wąż do wody ze wzmocnioną tkaniną i ze złączem dostępnym na rynku.
  - Średnica min. 1/2 cala (13 mm)
  - Długość min. 7,5 m

## Przed pierwszym uruchomieniem

### Ilustracje, patrz strona rozkładana 4

#### Montaż akcesoriów

Przed uruchomieniem zamontować luźno dołączone części do urządzenia.

#### Montaż uchwytu transportowego

Rysunek **A**

→ Wsunąć uchwyt transportowy w zamocowanie aż odczuwalnego oporu. Krótkim uderzeniem pięści lub miękkim młotkiem gumowym ustawić we właściwej pozycji.

#### Umieszczanie siatki z akcesoriami

Rysunek **B**

→ Zawiesić siatkę z akcesoriami na hak przedstawiony na ilustracji.

#### Połączenie węża wysokociśnieniowego z ręcznym pistoletem natryskowym

Rysunek **C**

→ Włożyć wąż wysokociśnieniowy do pistoletu natryskowego, aż się w słyszalny sposób zatrzaśnie.

**Wskazówka:** Zwrócić uwagę na właściwe ustawienie złączki przyłączeniowej.

Sprawdzić bezpieczeństwo połączenia przez pociągnięcie węża wysokociśnieniowego.

#### Doprowadzenie wody

Wartości przyłączenia patrz tabliczka znamionowa/dane techniczne.

#### UWAGA

*Zanieczyszczenia znajdujące się w wodzie mogą uszkodzić pompę wysokociśnieniową i akcesoria. W celu zapewnienia ochrony zaleca się stosowanie filtra wodnego KÄRCHER (wyposażenie specjalne, nr katalogowy 4.730-059).*

#### Dopływ wody z instalacji wodnej

Przestrzegać przepisów lokalnego przedsiębiorstwa wodociągowego.

Rysunek **D**

→ Przykręcić dołączoną złączkę do przyłącza wody na urządzeniu.

#### Zasysanie wody z otwartych zbiorników

Ta myjka wysokociśnieniowa nadaje się wraz wężem ssącym KÄRCHER z zaworem zwrotnym (wyposażenie specjalne, nr katalogowy 4.440-238) do zasysania wody powierzchniowej np. z beczek na deszczówkę lub stawów (maks. wysokość zasysania, patrz dane techniczne).

→ Napełnić wężyk do zasysania wodą.

→ Przykręcić wąż ssący przy przyłączy wody urządzenia i zawiesić przy źródle wody (np. zbiornik wody deszczowej).

## Uruchamianie

### UWAGA

Praca na sucho trwająca przez ponad 2 minuty prowadzi do uszkodzenia pompy wysokociśnieniowej. Jeżeli urządzenie nie wytworzy ciśnienia w ciągu 2 minut, należy je wyłączyć i postąpić zgodnie ze wskazówkami z rozdziału „Usuwanie usterek”.

Rysunek **E**

- Włożyć wąż wysokociśnieniowy do szybkozłącza, aż się w słyszalny sposób zatrzaśnie.
- Wskazówka:** Zwrócić uwagę na właściwe ustawienie złączki przyłączeniowej.
- Sprawdzić bezpieczeństwo połączenia przez pociągnięcie węża wysokociśnieniowego.
- Założyć wąż doprowadzający wodę na złącze przyłącza wody.
- Wskazówka:** Wąż zasilający nie jest objęty zakresem dostawy.
- Podłączyć wąż do dopływu wody.
- Całkowicie otworzyć kran.
- Włożyć wtyczkę sieciową do gniazdka.
- Włączyć urządzenie „I/ON”.
- Odblokować dźwignię pistoletu natryskowego.
- Pociągnąć za dźwignię, urządzenie się włącza. Włączyć urządzenie (na maks. 2 minuty), aż z pistoletu natryskowego zacznie wydobywać się woda bez bąbelków.
- Zwolnić dźwignię pistoletu natryskowego.
- Wskazówka:** Gdy zwalnia się dźwignię, urządzenie znowu się odłącza. Naciskiwanie pozostaje w systemie.
- Zablokować dźwignię pistoletu natryskowego.

## Działanie

### ⚠ OSTROŻNIE

W celu uniknięcia uszkodzeń, w trakcie czyszczenia powierzchni lakierowanych zachować co najmniej 30-centymetrowy odstęp.

### UWAGA

Nie czyścić opon samochodowych, lakieru ani wrażliwych powierzchni, jak drewno, za pomocą frezu do zanieczyszczeń; niebezpieczeństwo uszkodzenia.

Rysunek **F**

- Włożyć lancę w pistolet natryskowy i zablokować, obracając o 90°.
- Odblokować dźwignię pistoletu natryskowego.
- Pociągnąć za dźwignię, urządzenie się włącza.

## Praca ze szczotką myjącą

### UWAGA

Niebezpieczeństwo uszkodzenia lakieru  
W pracach przy użyciu szczotki należy zadbać o to, by była ona pozbawiona zanieczyszczeń i innych cząstek.

- Włożyć szczotkę myjącą do pistoletu natryskowego i zablokować, obracając o 90°.
- Wskazówka:** W razie potrzeby do pracy z użyciem środków czyszczących można też użyć szczotek myjących.

## Praca ze środkiem czyszczącym

### ⚠ NIEBEZPIECZEŃSTWO

W przypadku zastosowania środków czyszczących należy uwzględnić dane z karty charakterystyki substancji producenta środka czyszczącego szczególnie wskazówki dot. osobistego wyposażenia ochronnego.

**Wskazówka:** Środek czyszczący można dodawać tylko pod niskim ciśnieniem.

Rysunek **G**

- Z obudowy wyciągnąć wąż ssący na środek czyszcząca na odpowiednią długość.
- Zawiesić wąż ssący środka czyszczącego w zbiorniku ze środkiem czyszczącym.
- Zastosować lancę z regulacją ciśnienia (Vario Power).
- Obrócić lancę do oporu w kierunku „SOFT”.
- Wskazówka:** W ten sposób miesza się przy pracy roztwór środka czyszczącego ze strumieniem wody.

### Zalecana metoda czyszczenia

- Cienko spryskać suchą powierzchnię środkiem czyszczącym i pozostawić na pewien czas (ale nie do wyschnięcia).
- Splukać rozpuszczony brud strumieniem wysokociśnieniowym.

## Przerwanie pracy

- Zwolnić dźwignię pistoletu natryskowego.
- Zablokować dźwignię pistoletu natryskowego.
- W przypadku dłuższych przerw w pracy (ponad 5 minut) dodatkowo wyłączać urządzenie „0/OFF”.

## Zakończenie pracy

### ⚠ OSTROŻNIE

Wąż wysokociśnieniowy odłączać od pistoletu natryskowego lub urządzenia tylko wtedy, gdy układ pozbawiony jest ciśnienia.

- Po pracy ze środkiem czyszczącym: Urządzenie przepłukać do czysta przez ok. 1 min.
- Zwolnić dźwignię pistoletu natryskowego.
- Wyłączyć urządzenie „0/OFF”.
- Zakreślić kran.
- Nacisnąć dźwignię pistoletu natryskowego, aby całkowicie usunąć ciśnienie z systemu.
- Zablokować dźwignię pistoletu natryskowego.
- Wyciągnąć wtyczkę z gniazdka.
- Oddzielić urządzenie od dopływu wody.

## Transport

### ⚠ OSTROŻNIE

Niebezpieczeństwo zranienia i uszkodzenia!  
Zwrócić uwagę na ciężar urządzenia w czasie transportu.

## Transport ręczny

Rysunek **H**

- Wyjąć uchwyt transportowy; zaskakuje on w słyszalny sposób.
- Pociągnąć urządzenie za uchwyt transportowy

## Transport w pojazdach

- Zabezpieczyć urządzenie przed przesunięciem i przewróceniem się.

## Przechowywanie

### ⚠ **OSTROŻNIE**

*Niebezpieczeństwo zranienia i uszkodzenia!  
Przy składowaniu wziąć pod uwagę ciężar urządzenia.*

### Przechowywanie urządzenia

Przed dłuższym okresem przechowywania, np. w zimie należy zwrócić uwagę na wskazówki w rozdziale „Ochrona przeciwmrózowa.

- Pozostawić urządzenie na równej powierzchni.
- Naciśnąć obudowę szybkozłączca węża wysokociśnieniowego w kierunku strzałki i wyjąć wąż wysokociśnieniowy.
- Naciśnąć przycisk oddzielający pistoletu natryskowego i oddzielić wąż wysokociśnieniowy od pistoletu natryskowego.
- Umieścić przewód zasilający, wąż wysokociśnieniowy i wyposażenie przy urządzeniu.

### Ochrona przeciwmrózowa

#### **UWAGA**

*Nie w pełni opróżnione urządzenia i akcesoria mogą ulec zniszczeniu przez mróz. Całkowicie opróżnić urządzenie i akcesoria i chronić je przed mrozem.*

W celu uniknięcia szkód:

- Całkowicie opróżnić urządzenie z wody: Włączyć urządzenie bez podłączonego węża wysokociśnieniowego i bez podłączonego dopływu wody (maks. 1 min.) i zaczekać, aż z przyłącza wysokociśnieniowego już nie będzie się wydobywać woda. Wyłączyć urządzenie.
- Przechowywać urządzenie z wszystkimi akcesoriami w ogrzewanym pomieszczeniu.

## Czyszczenie i konserwacja

### ⚠ **NIEBEZPIECZEŃSTWO**

*Niebezpieczeństwo porażenia prądem.*

- *Przed przystąpieniem do wszelkich prac przy urządzeniu należy odłączyć przewód sieciowy od zasilania.*

### Konserwacja

Przed dłuższym okresem przechowywania, np. w zimie: Rysunek 11

- Wyciągnąć szczypcami płaskimi sito z przyłącza wody i oczyścić je pod bieżącą wodą.

### Konserwacja

Urządzenie nie wymaga konserwacji.

## Wyposażenie dodatkowe i części zamienne

Stosować tylko oryginalne akcesoria i części zamienne, które gwarantują niezawodną i bezusterkową eksploatację przyrządu.

Informacje dotyczące akcesoriów i części zamiennych można znaleźć na stronie internetowej [www.kaercher.com](http://www.kaercher.com).

## Usuwanie usterek

Mniejsze usterki można usunąć samodzielnie, korzystając z poniższych wskazówek.

W razie wątpliwości prosimy zwrócić się do autoryzowanego serwisu.

### ⚠ **NIEBEZPIECZEŃSTWO**

*Niebezpieczeństwo porażenia prądem.*

- *Przed przystąpieniem do wszelkich prac przy urządzeniu należy odłączyć przewód sieciowy od zasilania.*

### Urządzenie nie działa

- Pociągnąć za dźwignię pistoletu natryskowego, urządzenie się włączy.
- Sprawdzić, czy napięcie sieciowe podane na tabliczce znamionowej odpowiada napięciu źródła prądu.
- Skontrolować przewód zasilający pod kątem uszkodzeń.

### Urządzenie się nie uruchamia, silnik warczy

Spadek napięcia z powodu słabej sieci elektrycznej albo używania przedłużacza.

- Przy włączaniu najpierw pociągnąć za dźwignię pistoletu natryskowego, potem ustawić wyłącznik urządzenia na „I/ON”.

### Urządzenie nie wytwarza ciśnienia

- Sprawdzić ustawienie lancy.
- Sprawdzić dopływ wody pod kątem wystarczającej przepustowości.
- Wyciągnąć szczypcami płaskimi sito z przyłącza wody i oczyścić je pod bieżącą wodą.
- Odpowietrzyć urządzenie: Włączyć urządzenie bez podłączonego węża wysokociśnieniowego i zacząć (maks. 2 minuty), aż z przyłącza wysokociśnieniowego zacznie wydobywać się woda bez bąbelków. Wyłączyć urządzenie i ponownie podłączyć wąż wysokociśnieniowy.

### Silne wahania ciśnienia

- Czyszczenie dyszy wysokociśnieniowej: Usunąć zanieczyszczenia z otworu dyszy za pomocą igły i wypłukać wodą od przodu.
- Sprawdzić ilość dopływającej wody.

### Nieszczelne urządzenie

- Niewielka nieszczelność urządzenia wynika z jej konstrukcji. W przypadku większej nieszczelności zlecić naprawę w autoryzowanym serwisie.

### Środek czyszczący nie jest zasasyany

- Zastosować lancę z regulacją ciśnienia (Vario Power).
- Obrócić lancę do oporu w kierunku „SOFT”.
- Oczyścić filtr przy wężu ssącym środka czyszczącego.
- Sprawdzić wąż ssący środka czyszczącego czy nie ma załamań.

## Gwarancja

W każdym kraju obowiązują warunki gwarancji określone przez odpowiedniego lokalnego dystrybutora. Ewentualne usterki urządzenia usuwane są w okresie gwarancji bezpłatnie, o ile spowodowane są błędem materiałowym lub produkcyjnym. W sprawach napraw gwarancyjnych prosimy kierować się z dowodem zakupu do dystrybutora lub do autoryzowanego punktu serwisowego.

Adresy podano pod:

[www.kaercher.com/dealersearch](http://www.kaercher.com/dealersearch)

## Dane techniczne

### Podłączenie do sieci

Napięcie	230 V 1~50 Hz
Pobór mocy	1,8 kW
Stopień zabezpieczenia	IP X5
Klasa ochrony	I
Bezpiecznik sieciowy (zwłoczny)	10 A

### Przyłącze wody

Ciśnienie dopływowe (maks.)	0,8 MPa
Temperatura doprowadzenia (maks.)	40 °C
Ilość doprowadzenia (min.)	9 l/min
Maks. wysokość ssania	0,5 m

### Parametry robocze

Ciśnienie robocze	11 MPa
Maks. dopuszczalne ciśnienie	13 MPa
Ilość pobieranej wody	6,3 l/min
Maks. ilość przetłaczanej cieczy	7,0 l/min
Ilość pobieranego środka czyszczącego	0,3 l/min
Siła odrzutu pistoletu natryskowego	16 N

### Wymiary i ciężar

Długość	285 mm
Szerokość	309 mm
Wysokość	867 mm
Ciężar, urządzenie gotowe do pracy wraz z akcesoriami	12,0 kg

### Wartości określone zgodnie z EN 60335-2-79

Drgania przenoszone przez kończyny górne	<2,5 m/s <sup>2</sup> 0,3 m/s <sup>2</sup>
Niepewność pomiaru K	
Poziom ciśnienie akustycznego L <sub>pA</sub>	73 dB(A)
Niepewność pomiaru K <sub>pA</sub>	2 dB(A)
Poziom mocy akustycznej L <sub>WA</sub> + Niepewność pomiaru K <sub>WA</sub>	89 dB(A)

Zastrzega się prawo wprowadzania zmian technicznych.

## Deklaracja zgodności UE

Niniejszym oświadczamy, że określone poniżej urządzenie odpowiada pod względem koncepcji, konstrukcji oraz wprowadzonej przez nas do handlu wersji obowiązującym wymogom dyrektyw UE dotyczącym wymagań w zakresie bezpieczeństwa i zdrowia. Wszelkie nieuzgodnione z nami modyfikacje urządzenia powodują utratę ważności tego oświadczenia.

**Produkt:** Myjka wysokociśnieniowa

**Typ:** 1.180-xxx

**Obowiązujące dyrektywy UE**

2000/14/WE

2014/30/UE

2006/42/WE (+2009/127/WE)

2011/65/UE

**Zastosowane normy zharmonizowane**

EN 50581

EN 55014-1: 2006+A1: 2009+A2: 2011

EN 55014-2: 2015

EN 60335-1

EN 60335-2-79

EN 61000-3-2: 2014

EN 61000-3-3: 2013

EN 62233: 2008

**Zastosowana metoda oceny zgodności**

2000/14/WE: Załącznik V

**Poziom mocy akustycznej dB(A)**

Zmierzony: 87

Gwarantowany: 89

Z upoważnienia zarządu przedsiębiorstwa.

  
H. Jenner

Chief Executive Officer

  
S. Reiser

Head of Approbation

Pełnomocnik dokumentacji:

S. Reiser

Alfred Kärcher GmbH & Co. KG

Alfred-Kärcher-Str. 28 - 40

71364 Winnenden (Germany)

tel.: +49 7195 14-0

faks: +49 7195 14-2212

Winnenden, 2017/07/01

## Cuprins

Utilizarea corectă . . . . .	RO 5
Siguranța . . . . .	RO 5
Protecția mediului înconjurător . . . . .	RO 5
Descrierea aparatului . . . . .	RO 6
Înainte de punerea în funcțiune . . . . .	RO 6
Punerea în funcțiune . . . . .	RO 7
Funcționarea . . . . .	RO 7
Transport . . . . .	RO 7
Depozitarea . . . . .	RO 8
Îngrijirea și întreținerea . . . . .	RO 8
Accesorii și piese de schimb . . . . .	RO 8
Remediarea defecțiunilor . . . . .	RO 8
Garanție . . . . .	RO 9
Date tehnice . . . . .	RO 9
Declarație UE de conformitate . . . . .	RO 9

## Siguranța



Citiți aceste instrucțiuni din manualul de utilizare original înainte de prima utilizare a aparatului dumneavoastră și instrucțiunile de siguranță anexate. Respectați aceste instrucțiuni. Păstrați aceste manuale pentru viitoarele utilizări sau pentru viitorul posesor.

### Simboluri pe aparat



*Nu îndreptați jetul de înaltă presiune spre persoane, animale, echipamente electrice active sau asupra aparatului însuși. Feriți aparatul de îngheț.*



*Aparatul nu poate fi racordat direct la rețeaua publică de alimentare cu apă.*

### Dispozitive de siguranță

#### **⚠ PRECAUȚIE**

- Dispozitivele de siguranță servesc pentru protecția utilizatorului și nu este permisă modificarea sau scoaterea din funcțiune a acestora.

#### **Comutator principal**

Comutatorul aparatului împiedică pornirea accidentală a aparatului.

#### **Zăvor pistol de pulverizat**

Zăvorul blochează maneta pistolului de pulverizat și împiedică pornirea accidentală a aparatului.

#### **Supapă de preaplin cu întrerupător manometric**

Supapa de preaplin previne depășirea presiunii de lucru admise.

Dacă mânerul pistolului manual de stopit este eliberat, întrerupătorul manometric decuplează pompa, iar jetul sub presiune se oprește. Dacă se trage de mâner, pompa pornește din nou.

#### **Întrerupător pentru protecția motorului**

În cazul unui consum de curent prea mare, comutatorul de protecție al motorului întrerupe funcționarea aparatului.

## Utilizarea corectă

Utilizați acest aparat de curățat sub presiune exclusiv pentru gospodăria particulară.

- la curățarea mașinilor, vehiculelor, utilajelor, fațadelor, teraselor, aparatelor de grădinărit, etc. cu jet de apă sub presiune (în caz de nevoie cu adăugarea de soluție de curățat).
- cu accesorii, piesele de schimb și soluțiile de curățat autorizate de KÄRCHER. Respectați instrucțiunile de utilizare ale soluțiilor de curățat.

## Protecția mediului înconjurător

### Observații referitoare la materialele conținute (REACH)

Informații actuale referitoare la materialele conținute puteți găsi la adresa:

[www.kaercher.com/REACH](http://www.kaercher.com/REACH)



Materialele de ambalare sunt reciclabile. Vă rugăm să dezafectați ambalajele într-un mod compatibil cu mediul înconjurător.



Aparatele vechi conțin materiale reciclabile valoroase, care pot fi supuse unui proces de revalorificare. Vă rugăm să eliminați aparatele vechi într-un mod compatibil cu mediul înconjurător.



Lucrările de curățare la care se obține apă reziduală cu un conținut de ulei de mașină, de exemplu spălarea motoarelor și a șasiurilor trebuie să fie efectuate numai în locuri special amenajate cu dispozitive de separare și de înlăturare a uleiului de mașină.



Lucrările cu soluții de curățat pot fi efectuate doar pe suprafețe impermeabile cu racord la sistemul de canalizare a apei uzate. Nu lăsați soluțiile de curățat să ajungă în ape sau sol.



Prelevarea de apă din sursele de apă publică nu este permisă în unele țări.



## Descrierea aparatului

Pachetul de livrare a aparatului dvs. este ilustrat pe ambalaj. La despachetare, verificați dacă conținutul pachetului este complet.

Informați imediat distribuitorul dumneavoastră dacă lipesc părți componente sau dacă intervin defecțiuni la transport.

### Pentru imagini vezi pagina interioară 3

- 1 Piesă de cuplare pentru conexiunea de apă
  - 2 Cuplaj rapid pentru furtunul de înaltă presiune
  - 3 Racord de apă cu sită inclusă
  - 4 Comutatorul aparatului „0/OFF“ / „I/ON“
  - 5 Mâner pentru transport, extensibilă
  - 6 Plasă pentru accesorii
  - 7 Spațiu de depozitare pentru accesorii
  - 8 Cablu de rețea cu ștecher
  - 9 Furtun de aspirație a detergentului, cu filtru
  - 10 Roată de transport
  - 11 Pistol de pulverizare
  - 12 Zăvor pistol de pulverizat
  - 13 Buton de detașare a furtunului de înaltă presiune de pistolul de pulverizat
  - 14 Furtun de înaltă presiune
  - 15 Perie rotativă pentru spălat  
Destinat în special pentru curățarea autovehiculelor.
  - 16 Lance cu freză pentru murdărie  
Pentru murdărie persistentă  
Presiunea de lucru se poate regla continuu de la „SOFT“ până la „HARD“. Pentru reglarea presiunii de lucru, eliberați maneta pistolului de înaltă presiune și rotiți lancea în poziția dorită.  
Este adecvat pentru funcționare cu soluție de curățat.
  - 17 Lance cu reglaj de presiune (Vario Power)  
Pentru lucrările de curățare uzuale
- \*\* Se necesită suplimentar**
- 18 Furtun cu inserție textilă cu cuplaj uzual.
    - Diametru minim 1/2 țoli (13 mm)
    - Lungime minimă 7,5 m

## Înainte de punerea în funcțiune

### Pentru imagini vezi pagina interioară 4

#### Montarea accesoriilor

Înainte de punerea în funcțiune montați piesele nefixate, livrate împreună cu aparatul.

#### Montarea mânerului de transport

Figura **A**

→ Împingeți mânerul de transport în suport până la capăt. Introduceți-l în poziția corectă printr-o scurtă lovitură de pumn sau cu ajutorul unui ciocan de cauciuc.

#### Montarea plasei pentru accesorii

Figura **B**

→ Atârnați plasa pentru accesorii pe cârligul ilustrat pe figură.

#### Conectarea furtunului de înaltă presiune la pistolul manual de stropit

Figura **C**

→ Împingeți furtunul de presiune în pistolul de pulverizare, până când se aude că acesta intră în locaș.  
**Observație:** Atenție la poziția corectă a niplului de conectare.

Verificați trăgând de furtunul de înaltă presiune, dacă îmbinarea s-a făcut corect.

#### Alimentarea cu apă

Pentru valorile de racordare se vor consulta datele tehnice/plăcuța de tip.

#### ATENȚIE

*Impuritățile din apă pot afecta pompa de înaltă presiune și accesorii. Pentru protecția acestora vă recomandăm filtrul de apă KÄRCHER (accesoriu special, nr. de comandă 4.730-059).*

#### Alimentarea cu apă din conducta de apă

Respectați prevederile companiei de furnizare a apei.

Figura **D**

→ Se înșurubează piesa de cuplare de la racordul de apă al aparatului, livrată odată cu furtunul.

#### Aspirarea apei din rezervoare deschise

Acest aparat de curățare sub presiune poate fi folosit cu furtunul de absorbție KÄRCHER cu supapă de refluxare (accesoriu special, nr. de comandă 4.440-238) și este adecvat pentru aspirarea apei de la suprafață, de ex. din rezervoare cu apă de ploaie sau din iazuri (înălțimea maximă de aspirare vezi Datele tehnice).

→ Umpleți cu apă furtunul de aspirare.

→ Înșurubați furtunul de aspirare pe racordul de apă al aparatului și atârnați-l într-un recipient cu apă (de ex. rezervorul de apă de ploaie).

## Punerea în funcțiune

### ATENȚIE

Funcționarea uscată timp de mai mult de 2 minute poate duce la deteriorarea pompei de înaltă presiune. În cazul în care aparatul nu generează presiune timp de 2 minute, opriți-l și procedați conform instrucțiunilor din capitolul "Remedierea defecțiunilor".

Figura **E**

- Introduceți furtunul de înaltă presiune în cuplajul rapid, până când se aude că acesta intră în locaș.
- Observație:** Atenție la poziția corectă a niplului de conectare.
- Verificați trăgând de furtunul de înaltă presiune, dacă îmbinarea s-a făcut corect.
- Racordați furtunul de alimentare cu apă la cuplajul de la racordul de apă.
- Notă:** Furtunul de alimentare nu se livrează împreună cu aparatul.
- Conectați furtunul de apă la sursa de alimentare cu apă.
- Deschideți robinetul de apă în totalitate.
- Introduceți ștecherul în priză.
- Porniți aparatul „I/ON”.
- Deblocați maneta pistolului de stropit.
- Trageți maneta, aparatul pornește.
- Lăsați aparatul să funcționeze (max. 2 min.) până ce apa este evacuată prin pistol fără bule de aer.
- Eliberați maneta pistolului.
- Observație:** Dacă eliberați maneta, aparatul se oprește din nou. Presiunea înaltă rămâne acumulată în sistem.
- Blocați maneta pistolului de stropit.

## Funcționarea

### ⚠ PRECAUȚIE

La curățarea suprafețelor lăcuite, trebuie respectată o distanță minimă de 30 cm, pentru a evita deteriorarea acestora.

### ATENȚIE

Nu curățați roțile autovehiculelor, vopseaua și suprafețele sensibile, cum ar fi lemnul cu freza pentru murdărie, pericol de deteriorare.

Figura **F**

- Montați lancea la pistolul de pulverizare manual și fixați-o prin rotire la dreapta 90°.
- Deblocați maneta pistolului de stropit.
- Trageți maneta, aparatul pornește.

## Operare cu perie de spălat

### ATENȚIE

Pericol de deteriorare a vopselei

În cazul lucrărilor cu perie de apă aveți grijă, ca aceasta să nu conțină impurități sau alte particule.

- Introduceți peria de spălat în pistolul de pulverizare manual și fixați-o prin rotire la dreapta 90°.

**Indicație:** Dacă este nevoie în cazul funcționării cu soluție de curățat puteți folosi și perile rotative.

## Funcționare cu soluție de curățat

### ⚠ PERICOL

La utilizarea detergenților țineți cont de fișa tehnică de siguranță a producătorului detergentului, mai ales indicațiile referitoare la echipamentul de protecție personală.

**Indicație:** Detergentul poate fi adăugat numai la utilizarea cu presiune joasă.

Figura **G**

- Extrageți furtunul de aspirare pentru soluția de curățat din carcasă la lungimea dorită.
- Introduceți furtunul de aspirare pentru soluția de curățat într-un rezervor cu soluție de curățat.
- Folosiți lancea cu reglaj de presiune (Vario Power).
- Rotiți lancea până la limită în direcția „SOFT”.
- Observație:** Prin acesta, în timpul funcționării, soluția de curățat se amestecă cu jetul de apă.

## Metoda de curățare recomandată

- Se pulverizează cu economie soluție de curățat pe suprafața uscată și se lasă să acționeze (nu să se usuce).
- Mizeria desprinsă se spală cu jetul de înaltă presiune.

## Întreruperea utilizării

- Eliberați maneta pistolului.
- Blocați maneta pistolului de stropit.
- În cazul pauzelor mai lungi (peste 5 min) se deconectează aparatul de la întrerupător „0/OFF”.

## Încheierea utilizării

### ⚠ PRECAUȚIE

Deconectați furtunul de presiune de la pistol sau de la aparat numai atunci, când sistemul de afilă în stare de presurizată.

- După funcționare cu soluție de curățat: Pentru clătire lăsați aparatul să funcționeze circa un minut.
- Eliberați maneta pistolului.
- Opriți aparatul „0/OFF”.
- Închideți robinetul de apă.
- Apăsăți maneta pistolului pentru a elimina presiunea încă existentă în sistem.
- Blocați maneta pistolului de stropit.
- Trageți fișa din priză.
- Deconectați aparatul de la sursa de alimentare cu apă.

## Transport

### ⚠ PRECAUȚIE

Pericol de rănire și deteriorare a aparatului!

La transport țineți cont de greutatea aparatului.

## Transportul manual

Figura **H**

- Trageți în afară mânerul de transport, până când auziți că acesta intră în locaș.
- Trageți aparatul de mânerul de transport.

## Transportul în vehicule

- Asigurați aparatul contra alunecării și răsturnării.

## Depozitarea

### ⚠ **PRECAUȚIE**

*Pericol de rănire și deteriorare a aparatului!  
La depozitare țineți cont de greutatea aparatului.*

### Depozitarea aparatului

În cazul depozitării pe perioade îndelungate, de ex. iarna, țineți cont suplimentar de indicațiile din capitolul Îngrijire.

- Amplasați aparatul pe o suprafață plană.
- Apăsăți carcasa cuplajului rapid pentru furtunul de înaltă presiune în sensul săgeții și trageți furtunul de înaltă presiune în afară.
- Apăsăți butonul de separare de pe pistolul manual de pulverizat și separați furtunul de înaltă presiune de pistolul manual de pulverizat.
- Depozitați cablul de rețea, furtunul de înaltă presiune și accesoriile pe aparat.

### Protecția împotriva înghețului

#### **ATENȚIE**

*Dacă nu goliți complet aparatul și accesoriile, acestea pot fi distruse de îngheț. Goliți complet aparatul și accesoriile acestuia și feriți-le de îngheț.*

Pentru evitarea deteriorărilor:

- Goliți în totalitate apa din aparat: Porniți aparatul cu furtunul de înaltă presiune și racordul la sursa de alimentare cu apă deconectați (max. 1 minut) și așteptați până când nu mai iese apă din racordul de presiune înaltă. Opriți aparatul.
- Aparatul și toate accesoriile trebuie depozitate într-o încăpere ferită de îngheț.

## Îngrijirea și întreținerea

### ⚠ **PERICOL**

*Pericol de electrocutare.*

- Înaintea tuturor lucrărilor la aparat, opriți aparatul și scoateți ștecherul din priză.

### Îngrijirea

Înainte de depozitarea pe perioade îndelungate, de ex. iarna:

Figura **11**

- Se scoate, cu un clește, filtrul de la racordul de apă și se spală sub jet de apă.

### Întreținere

Aparatul nu necesită întreținere.

## Accesorii și piese de schimb

Utilizați doar accesorii și piese de schimb originale; acestea oferă garanția unei funcționări sigure și fără defecțiuni a aparatului.

Informații referitoare la accesorii și piese de schimb se găsesc la adresa [www.kaercher.com](http://www.kaercher.com).

## Remedierea defecțiunilor

Multe defecțiuni pot fi remediate de către dvs. apelând la ajutorul următoarei prezentări de ansamblu.

În caz de neclarități vă rugăm să vă adresați serviciului pentru clienți autorizat.

### ⚠ **PERICOL**

*Pericol de electrocutare.*

- Înaintea tuturor lucrărilor la aparat, opriți aparatul și scoateți ștecherul din priză.

### Aparatul nu funcționează

- Trageți maneta pistolului manual pentru pulverizat, aparatul pornește.
- Verificați dacă tensiunea indicată pe plăcuța de tip coincide cu tensiunea sursei de alimentare.
- Verificați cablul de alimentare, pentru a vedea dacă este deteriorat.

### Aparatul nu pornește, motorul scoate zgomot

Cădere de tensiune din cauza rețelei slabe de curent sau în cazul utilizării unui prelungitor.

- La pornire trageți mai întâi maneta pistolului de pulverizare și reglați apoi comutatorul pe "I/ON".

### Aparatul nu ajunge la presiunea dorită

- Verificați reglajul la lance.
- Verificați alimentarea cu apă în privința cantității de alimentare suficiente.
- Se scoate, cu un clește, filtrul de la racordul de apă și se spală sub jet de apă.
- Evacuarea aerului din aparat: Porniți aparatul cu furtunul de înaltă presiune deconectat și lăsați-l să funcționeze (max. 2 min.), până ce apa iese pe ieșirea de înaltă presiune fără a conține bule de aer. Opriți aparatul și racordați furtunul de înaltă presiune.

### Oscilații puternice de presiune

- Curățați duza de înaltă presiune: îndepărtați cu un ac murdăria din gaura duzei și apoi clătiți din față cu apă.
- Verificați cantitatea de apă de alimentare.

### Aparatul nu este etanș

- O mică neetanșeitate a aparatului este condiționată de motive tehnice. În caz de neetanșeitate mare, adresați-vă service-ului.

### Soluția de curățat nu este aspirată

- Folosiți lancea cu reglaj de presiune (Vario Power). Rotiți lancea până la limită în direcția „SOFT”.
- Curățați filtrul furtunului de aspirare a soluției de curățat.
- Verificați furtunul de aspirație pentru soluția de curățat să nu fie îndoit.

## Garanție

În fiecare țară sunt valabile condițiile de garanție publicate de distribuitorul nostru din țara respectivă. Eventuale defecțiuni ale acestui aparat, care survin în perioada de garanție și care sunt rezultatul unor defecte de fabricație sau de material, vor fi remediate gratuit. Pentru a putea beneficia de garanție, prezentați-vă cu chitanța de cumpărare la magazin sau la cea mai apropiată unitate de service autorizată.

Pentru adrese accesați:

[www.kaercher.com/dealersearch](http://www.kaercher.com/dealersearch)

## Date tehnice

### Racordul electric

Tensiune	230 V 1~50 Hz
Puterea absorbită	1,8 kW
Grad de protecție	IP X5
Clasa de protecție	I
Siguranță pentru rețea (temporizată)	10 A

### Racordul de apă

Presiunea de circulare (max.)	0,8 MPa
Temperatura de circulare (max.)	40 °C
Debitul de circulare (min.)	9 l/min
Înălțimea maximă de absorbție	0,5 m

### Caracteristicile de performanță

Presiunea de lucru	11 MPa
Presiunea maximă admisă	13 MPa
Debit, apă	6,3 l/min
Debit maxim	7,0 l/min
Debit, agent de curățare	0,3 l/min
Reculul pistolului de pulverizat	16 N

### Dimensiuni și masa

Lungime	285 mm
Lățime	309 mm
Înălțime	867 mm
Greutate în stare de funcționare cu accesorii	12,0 kg

### Valori determinate conform EN 60335-2-79

Valoare vibrație mână-braț	<2,5 m/s <sup>2</sup>
Nesiguranță K	0,3 m/s <sup>2</sup>
Nivel de zgomot L <sub>pa</sub>	73 dB(A)
Nesiguranță K <sub>pa</sub>	2 dB(A)
Nivelul puterii energiei L <sub>WA</sub> + nesiguranță K <sub>WA</sub>	89 dB(A)

Se rezervă dreptul la modificări tehnice.

## Declarație UE de conformitate

Prin prezenta declarăm că aparatul desemnat mai jos corespunde cerințelor fundamentale privind siguranța în exploatare și sănătatea incluse în directivele UE aplicabile, datorită conceptului și a modului de construcție pe care se bazează, în varianta comercializată de noi. În cazul efectuării unei modificări a aparatului care nu a fost convenită cu noi, această declarație își pierde valabilitatea.

**Produs:** Aparat de curățare sub presiune

**Tip:** 1.180-xxx

**Directive UE respectate:**

2000/14/CE

2014/30/UE

2006/42/CE (+2009/127/CE)

2011/65/UE

**Norme armonizate utilizate:**

EN 50581

EN 55014-1: 2006+A1: 2009+A2: 2011

EN 55014-2: 2015

EN 60335-1

EN 60335-2-79

EN 61000-3-2: 2014

EN 61000-3-3: 2013

EN 62233: 2008

**Procedura de evaluare a conformității:**

2000/14/CE: Anexa V

**Nivel de zgomot dB(A)**

măsurat: 87

garantat: 89

Semnatarii acționează în numele și prin împuternicirea conducerii societății.

  
H. Jenner

Chief Executive Officer

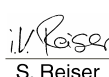
  
S. Reiser

Head of Approbation

Însărcinat cu elaborarea documentației:

S. Reiser

Alfred Kärcher GmbH & Co. KG

Alfred-Kärcher-Str. 28 - 40

71364 Winnenden (Germany)

Tel.: +49 7195 14-0

Fax: +49 7195 14-2212

Winnenden, 2017/07/01

## Obsah

Používanie výrobku v súlade s jeho určením	SK	5
Bezpečnosť	SK	5
Ochrana životného prostredia	SK	5
Popis prístroja	SK	6
Pred uvedením do prevádzky	SK	6
Uvedenie do prevádzky	SK	7
Prevádzka	SK	7
Transport	SK	7
Ukladanie	SK	8
Starostlivosť a údržba	SK	8
Príslušenstvo a náhradné diely	SK	8
Pomoc pri poruchách	SK	8
Záruka	SK	9
Technické údaje	SK	9
EÚ Vyhlásenie o zhode	SK	9

## Bezpečnosť



Prečítajte si pred prvým použitím vášho prístroja tento originálny návod na používanie a priložené bezpečnostné pokyny. Konajte podľa nich. Ušchovajte si oba návody pre možné neskoršie použitie alebo pre ďalšieho majiteľa prístroja.

### Symbole na prístroji



Vysokotlakový prúd sa nesmie nasmerovať na osoby, zvieratá, aktívne elektrické zariadenia alebo na samotný prístroj. Prístroj chráňte pred mrazom.



Prístroj sa nesmie pripojiť priamo na verejnú sieť s pitnou vodou.

### Bezpečnostné prvky

#### ⚠ UPOZORNENIE

- Bezpečnostné prvky slúžia na ochranu používateľa pred poranením a nesmú byť zmenené ani vyradené z činnosti.

#### Vypínač prístroja

Vypínač zariadenia zabraňuje nezávislej prevádzke zariadenia.

#### Zasietenie ručnej striekacej pištole

Zaistenie zablokuje páku ručnej striekacej pištole a zabraňuje neúmyselnému spusteniu zariadenia.

#### Prepúšťací ventil s tlakovým spínačom

Prepúšťací ventil zabráni prekročeniu prípustného pracovného tlaku.

Pri uvoľnení páčky ručnej striekacej pištole sa vypne tlakový spínač čerpadla, ktorý zastaví vysokotlakový prúd vody. Po potiahnutí páčky sa znova zapne čerpadlo.

#### Ochranný spínač motora

Pri vysokom prúde sa vypne ochranný vypínač motora zariadenia.

## Používanie výrobku v súlade s jeho určením

Tento vysokotlakový čistič používajte výhradne na prácu v domácnosti.

- na umývanie strojov, vozidiel, stavieb, náradia, fasád, terás, záhradného náradia atď. spolu s vysokotlakovým prúdom vody (v prípade potreby s pridaním čistiacich prostriedkov).
- s dielmi príslušenstva, náhradnými dielmi a čistiacimi prostriedkami schválenými spoločnosťou KÄRCHER. Rešpektujte pokyny priložené k čistiacim prostriedkom.

## Ochrana životného prostredia

### Pokyny k zloženiu (REACH)

Aktuálne informácie o zložení nájdete na:

[www.kaercher.com/REACH](http://www.kaercher.com/REACH)



Obalové materiály sú recyklovateľné. Obal zlikvidujte podľa ekologických zásad.



Staré stroje obsahujú hodnotné recyklovateľné látky, ktoré by sa mali opäť zužitkovať. Staré prístroje likvidujte podľa ekologických zásad



Čistiace práce, pri ktorých vznikajú odpadové vody s obsahom oleja, napr. pri čistení motora, čistení podlahy prístroja, sa môžu vykonávať iba v umyvárkach s odlučovačom oleja.



Práce s čistiacimi prostriedkami sa môžu vykonávať iba na pracovných plochách utesnených proti kvapaline a s pripojením do kanalizácie na znečistenú vodu. Zabráňte úniku čistiacich prostriedkov do vodných zdrojov alebo pôdy.



Odber vody z verejného zavlažovania nie je v niektorých krajinách dovolené.

## Popis prístroja

Rozsah dodávky vášho zariadenia je zobrazený na obale. Pri vybaľovaní skontrolujte úplnosť obsahu balenia.

Ak niektoré diely chýbajú, alebo ak zistíte škody vzniknuté pri preprave, informujte prosím o tom predajcu.

**Obrázky nájdete na vyklápajúcej sa strane 3**

- 1 Spojovací diel na pripojenie privodu vody
- 2 Rýchlospojka pre vysokotlakovú hadicu
- 3 Pripojka vody so zabudovaným sitkom
- 4 Vypínač zariadenia „0/OFF“ / „I/ON“
- 5 Prenosný držiak, vysúvacia
- 6 Sieť s príslušenstvom
- 7 Uloženie príslušenstva
- 8 Pripojka siete so sieťovou zástrčkou
- 9 Nasávací hadica čistiaceho prostriedku s filtrom
- 10 Prepravné koliesko
- 11 Ručná striekacia pištoľ
- 12 Zariadenie ručnej striekacej pištole
- 13 Tlačidlo na odpojenie vysokotlakovej hadice od ručnej striekacej pištole.
- 14 Vysokotlaková hadica
- 15 Rotujúca umývacia kefa  
Mimoriadne vhodná na čistenie automobilov.
- 16 Prúdnica s frézu na nečistoty  
Pri silnom znečistení  
Pracovný tlak sa môže postupne zvyšovať zo „SOFT“ po „HARD“. Pre prestavenie pracovného tlaku uvoľnite páku vysokotlakovej pištole a pracovný nastavec otočte do požadovanej polohy.  
Vhodná na prácu s čistiacim prostriedkom.
- 17 Tryska s reguláciou tlaku (Vario Power)  
Na najčastejšie čistiace práce

### \*\* Dodatočne sa vyžaduje

- 18 Tkaninu vystužená vodná hadica s bežnou obchodnou spojkou.
  - Priemer najmenej 1/2" (13 mm)
  - Dĺžka najmenej 7,5 m

## Pred uvedením do prevádzky

**Obrázky nájdete na vyklápajúcej sa strane 4**

### Montáž príslušenstva

Pred uvedením zariadenia do prevádzky namontujte dielce voľne priložené k zariadeniu.

### Montáž prenosnej rukoväte

Obrázok 

→ Prepravnú rukoväť nasadte na miesto uloženia tak, aby bolo cítiť odpor. Pästou alebo mäkkým gumovým kladivom krátkym nárazom zasuňte do správnej polohy.

### Nasadenie príslušenstva

Obrázok 

→ Príslušenstvo zaveste na hák zobrazený na obrázku.

### Spojenie vysokotlakovej hadice s ručnou striekacou pištoľou

Obrázok 

→ Vysokotlakovú hadicu zasuňte do ručnej striekacej pištole tak, aby bolo počuť, ako zapadne na svoje miesto.

**Upozornenie:** Dbajte na správne nastavenie prípojky.

Potiahnutím za vysokotlakovú hadicu skontrolujte bezpečné spojenie.

### Napájanie vodou

Pripojovacie parametre sa uvádzajú na typovom štítku a v technických údajoch.

#### **POZOR**

*Nečistoty vo vode môžu poškodiť vysokotlakové čerpadlo a príslušenstvo. Na ochranu sa odporúča použitie vodného filtra spoločnosti KÄRCHER (špeciálne príslušenstvo, objednávacie číslo 4.730-059).*

### Napájanie vodou z vodovodu

Rešpektujte platné predpisy vodárenského podniku.

Obrázok 

→ Dodávaný spojovací diel naskrutkujte na vodnú prípojku zariadenia.

### Nasávanie vody z otvorených nádrží

Toto vysokotlakové čistiace zariadenie je spolu so sacou hadicou spoločnosti KÄRCHER so spätným ventilom (špeciálne príslušenstvo, objednávacie číslo 4.440-238) vhodné na odsávanie povrchovej vody napr. z nádrží na dažďovú vodu alebo rybníkov (maximálnu nasávaciu výšku nájdete v technických údajoch).

→ Naplňte nasávaciu hadicu vodou.

→ Na prípojku vody naskrutkujte vysávaciu hadicu prístroja a zaveste na zdroj vody (napríklad zásobník dažďovej vody).

## Uvedenie do prevádzky

### POZOR

Chod na sucho viac ako 2 minúty spôsobí poškodenie vysokotlakového čerpadla. Ak prístroj do 2 minút nevytvorí tlak, vypnite prístroj a postupujte podľa pokynov uvedených v kapitole „Pomoc v prípade porúch“.

Obrázok 

- Vysokotlakovú hadicu zasuňte do rýchl spojkoy tak, aby bolo počuť, ako zapadne na svoje miesto.  
**Upozornenie:** Dbajte na správne nastavenie prípojky.
- Potiahnutím za vysokotlakovú hadicu skontrolujte bezpečné spojenie.
- Nasuňte prírodnú hadicu vody na spojku na prípojke vody.  
**Upozornenie:** Prívodná hadica nie je súčasťou odvádky.
- Pripojte hadicu k napájaniu vodou.
- Úplne otvorte vodovodný kohút.
- Zasuňte sieťovú zástrčku do zásuvky.
- Zapnite zariadenie „I/ZAP“.
- Uvoľnite páku ručnej striekacej pištole.
- Potiahnutím páky sa zariadenie zapne. Nechajte bežať prístroj (max. 2 minúty), kým nezačne unikať voda bez bublínok z ručnej pištole.
- Uvoľnite páčku ručnej striekacej pištole.  
**Upozornenie:** Ak sa páka opäť uvoľní, zariadenie sa opäť vypne. Vysoký tlak zostáva v systéme zachovaný.
- Uzavrite páku ručnej striekacej pištole.

## Prevádzka

### △ UPOZORNENIE

Pri čistení lakovaných povrchov dodržiavajte vzdialenosť striekania najmenej 30 cm, aby ste zabránili poškodeniu.

### POZOR

Automobilové pneumatiky, lak alebo citlivé plochy, napr. drevo nečistíte s frézou na blato. Vzniká nebezpečenstvo poškodenia.

Obrázok 

- Na ručnú striekaciu pištoľ nasadte požadovanú trysku a upevnite otočením o 90°.
- Uvoľnite páku ručnej striekacej pištole.
- Potiahnutím páky sa zariadenie zapne.

## Prevádzka s umývacou kefou

### POZOR

Nebezpečenstvo poškodenia laku

Pri činnostiach s umývacou kefou musí byť kefa bez nečistoty a iných častíc.

- Na ručnú striekaciu pištoľ nasadte umývaciu kefu a upevnite otočením o 90°.

**Upozornenie:** V prípade potreby je možné pri práci s čistiacim prostriedkom používať aj umývaciu kefu.

## Práce s čistiacim prostriedkom

### △ NEBEZPEČENSTVO

Pri používaní čistiacich prostriedkov musíte rešpektovať dátový bezpečnostný list výrobcu čistiacich prostriedkov, hlavne pokyny k osobnej ochrannej výbave.

**Upozornenie:** Čistiaci prostriedok možno primiešavať iba pri nízkom tlaku.

Obrázok 

- Z telesa vyťahnite saciu hadicu na čistiaci prostriedok na požadovanú dĺžku.
- Zaveste saciu hadicu čistiaceho prostriedku do nádrže s čistiacim prostriedkom.
- Používajte trysku s reguláciou tlaku (Vario Power).
- Pracovný nadstavec otočte v smere „SOFT“ až po doraz.  
**Upozornenie:** Tým sa pri prevádzke primiešava roztok čistiaceho prostriedku do prúdu vody.

### Odporúčaný spôsob čistenia

- Nastriekajte malé množstvo čistiaceho prostriedku na suchý povrch a nechajte pôsobiť (nevysušit’).
- Rozpustenú nečistotu odstráňte prúdom vysokého tlaku vody.

## Preušíenie prevádzky

- Uvoľnite páčku ručnej striekacej pištole.
- Uzavrite páku ručnej striekacej pištole.
- Pri dlhších prestávkach pri práci (viac ako 5 minút) vypnite zariadenie vypínačom „0/OFF“.

## Ukončenie prevádzky

### △ UPOZORNENIE

Vysokotlakovú hadicu odpojte len od ručnej striekacej pištole alebo zariadenia, ak nie je v systéme žiadny tlak.

- Po ukončení prác s čistiacim prostriedkom: Prevádzkujte na vypláchnutie dočista prístroj asi 1 minútu.
- Uvoľnite páčku ručnej striekacej pištole.
- Zariadenie vypnite „0/VYP“.
- Vodovodný kohút uzavrite.
- Zatlačte páku ručnej striekacej pištole a tým spustíte ešte existujúci tlak v systéme.
- Uzavrite páku ručnej striekacej pištole.
- Vyťahnite zástrčku zo zásuvky.
- Zariadenie odpojte od vodovodnej prípojky.

## Transport

### △ UPOZORNENIE

Nebezpečenstvo zranenia a poškodenia!

Pri prepravovaní prístroja zohľadnite jeho hmotnosť.

## Ručná preprava

Obrázok 

- Vyťahnite transportnú rukoväť, táto hlasno zaklapne.
- Prístroj ťahajte za prepravnú rukoväť.

## Preprava vo vozidlách

- Prístroj zaistite proti zošmyknutiu a prevráteniu.

## Uskladnenie

### ⚠ UPOZORNENIE

Nebezpečenstvo zranenia a poškodenia!  
Pri uskladnení prístroja zohľadnite jeho hmotnosť.

### Uskladnenie prístroja

Pred dlhším skladovaním, napr. v zime, dodatočne zohľadnite pokyny uvedené v kapitole Ošetrovanie.

- Prístroj postavte na rovnú plochu.
- Teleso rýchlospojky pre vysokotlakovú hadicu zatlačte v smere šípky a vysokotlakovú hadicu vytiahnite.
- Stlačte odpojovacie tlačidlo ručnej striekacej pištole a vysokotlakovú hadicu odpojte od ručnej striekacej pištole.
- Uložte sieťový kábel, vysokotlakovú hadicu a príslušenstvo do zariadenia.

### Ochrana proti zamrznutiu

#### POZOR

Prístroje a príslušenstvo, ktoré nie sú úplne vyprázdnené, môžu byť poškodené mrazom. Vyprázdnite úplne prístroj a príslušenstvo a chráňte ich pred mrazom.

Aby ste zabránili vzniku škôd:

- Zo zariadenia vypustíte všetku vodu: Zapnite zariadenie bez pripojenej vysokotlakovej hadice a vodovodnej prípojky (max. 1 min.) a počkajte, kým už z vysokotlakovej prípojky nebude vytekať žiadna voda. Zariadenie vypnite.
- Zariadenie s kompletným príslušenstvom uschovejte na mieste chránenom pred mrazom.

### Starostlivosť a údržba

#### ⚠ NEBEZPEČENSTVO

Nebezpečenstvo úderu elektrickým prúdom.

- Pred všetkými prácami prístroj vypnite a vytiahnite sieťovú zástrčku.

### Ošetrovanie

Pred dlhším skladovaním, napr. v zime:

Obrázok **11**

- Plochými kliešťami vytiahnite sitko z vodovodnej prípojky a umyte ho pod tečúcou vodou.

### Údržba

Zariadenie si nevyžaduje údržbu.

### Príslušenstvo a náhradné diely

Používajte len originálne príslušenstvo a originálne náhradné diely, pretože zaručujú bezpečnú a bezporuchovú prevádzku prístroja.

Informácie o príslušenstve a náhradných dieloch nájdete na stránke [www.kaercher.com](http://www.kaercher.com).

## Pomoc pri poruchách

Pomocou nasledujúceho prehľadu možno ľahko odstrániť drobné poruchy.

V prípade pochybností sa láskavo obráťte na autorizovanú servisnú službu.

### ⚠ NEBEZPEČENSTVO

Nebezpečenstvo úderu elektrickým prúdom.

- Pred všetkými prácami prístroj vypnite a vytiahnite sieťovú zástrčku.

### Spotrebič sa nezapína

- Potiahnutím páky ručnej striekacej pištole sa zariadenie zapne.
- Skontrolujte, či napätie uvedené na výrobnom štítku súhlasí s napätím napájacieho zdroja.
- Skontrolujte, či nie je kábel elektrickej siete poškodený.

### Zariadenie nebeží, motor zavíja

Pokles napätia z dôvodu slabej siete alebo pri použití predlžovacieho kábla.

- Pri zapnutí najprv potiahnite páku ručnej striekacej pištole, potom vypínač zariadenia prepnite do polohy „I/ON“.

### Zariadenie nedosahuje požadovaný tlak

- Skontrolujte nastavenie trysky.
- Skontrolujte zásobovanie vodou na dostatočné prepravované množstvo.
- Plochými kliešťami vytiahnite sitko z vodovodnej prípojky a umyte ho pod tečúcou vodou.
- Zariadenie odzvuďte: Zariadenie zapnite bez vysokotlakovej hadice a počkajte (max. 2 minúty), kým voda nevystupuje na vysokotlakovej prípojke bez bubliniek. Zariadenie vypnite a opäť pripojte vysokotlakovú hadicu.

### Silné výkyvy tlaku

- Vyčistíte vysokotlakovú dýzu: Ihlu odstráňte nečistoty z vrhania dýzy a vypláchnite vodou smerom dopredu.
- Skontrolujte pritekajúce množstvo vody.

### Zariadenie netesní

- Malá netesnosť zariadenia je technicky normálna. Pri veľkej netesnosti sa obráťte na autorizovanú servisnú službu.

### Čistiaci prostriedok sa nenasáva

- Používajte trysku s reguláciou tlaku (Vario Power). Pracovný nastavtec otočte v smere „SOFT“ až po doraz.
- Vyčistíte filter na nasávacej hadici čistiaceho prostriedku.
- Skontrolujte nasávaciu hadicu čistiaceho prostriedku, či nie je zlomená.



## Záruka

V každej krajine platia záručné podmienky našej distribučnej organizácie. Prípadné poruchy spotrebiča odstránime počas záručnej lehoty bezplatne, ak sú ich príčinou chyby materiálu alebo výrobné chyby. Pri uplatňovaní záruky sa spolu s dokladom o kúpe zariadenia láskavo obráťte na predajcu alebo na najbližší autorizovaný zákaznícky servis.

Adresy nájdete na:

[www.kaercher.com/dealersearch](http://www.kaercher.com/dealersearch)

## Technické údaje

### Elektrické pripojenie

Napätie	230 V 1~50 Hz
---------	------------------

Pripojovací výkon	1,8 kW
-------------------	--------

Stupeň ochrany	IP X5
----------------	-------

Krytie	I
--------	---

Sieťový istič (pomalý)	10 A
------------------------	------

### Pripojenie vody

Prívodný tlak (max.)	0,8 MPa
----------------------	---------

Prívodná teplota (max.)	40 °C
-------------------------	-------

Prívodné množstvo (min.)	9 l/min
--------------------------	---------

Maximálna výška nasávania	0,5 m
---------------------------	-------

### Výkonové parametre

Prevádzkový tlak	11 MPa
------------------	--------

Max. prípustný tlak	13 MPa
---------------------	--------

Dopravované množstvo, voda	6,3 l/min
----------------------------	-----------

Maximálne dopravované množstvo	7,0 l/min
--------------------------------	-----------

Dopravované množstvo, čistiaci prostriedok	0,3 l/min
--	-----------

Reaktívna sila ručnej striekacej pištole	16 N
--	------

### Rozmery a hmotnosť

Dĺžka	285 mm
-------	--------

Šírka	309 mm
-------	--------

Výška	867 mm
-------	--------

Hmotnosť, s príslušenstvom pripravené na prevádzku	12,0 kg
--	---------

### Zistené hodnoty podľa EN 60335-2-79

Hodnota vibrácií v ruke/ramene	<2,5 m/s <sup>2</sup>
--------------------------------	-----------------------

Nebezpečnosť K	0,3 m/s <sup>2</sup>
----------------	----------------------

Hlučnosť L <sub>PA</sub>	73 dB(A)
--------------------------	----------

Nebezpečnosť K <sub>PA</sub>	2 dB(A)
------------------------------	---------

Hlučnosť L <sub>WA</sub> + nebezpečnosť K <sub>WA</sub>	89 dB(A)
---	----------

Technické zmeny vyhradené.

## EÚ Vyhlásenie o zhode

Týmto vyhlasujeme, že ďalej označený stroj zodpovedá na základe jeho koncepcie a konštrukcie a takisto vyhovovania, ktoré sme dodali, príslušným základným požiadavkám na bezpečnosť a ochranu zdravia uvedeným v smerniciach EÚ. Pri zmene stroja, ktorá nebola nami odsúhlasená, stráca toto prehlásenie svoju platnosť.

**Výrobok:** Vysokotlakový čistič

**Typ:** 1.180-xxx

**Príslušné Smernice EÚ:**

2000/14/ES

2014/30/EÚ

2006/42/ES (+2009/127/ES)

2011/65/EÚ

**Uplatňované harmonizované normy:**

EN 50581

EN 55014-1: 2006+A1: 2009+A2: 2011

EN 55014-2: 2015

EN 60335-1

EN 60335-2-79

EN 61000-3-2: 2014

EN 61000-3-3: 2013

EN 62233: 2008

**Uplatňované postupy posudzovania zhody:**

2000/14/ES: Príloha V

**Úroveň akustického výkonu dB(A)**

Nameraná: 87

Zaručovaná: 89

Podpísaný jednáajú v poverení a s plnou mocou jednatelstva.

  
H. Jenner

Chief Executive Officer

  
S. Reiser

Head of Approval

Osoba zodpovedná za dokumentáciu:  
S. Reiser

Alfred Kärcher GmbH & Co. KG

Alfred-Kärcher-Str. 28 - 40

71364 Winnenden (Germany)

Tel: +49 7195 14-0

Fax: +49 7195 14-2212

Winnenden, 2017/07/01

## Pregled sadržaja

Namjensko korištenje	HR	5
Sigurnost	HR	5
Zaštita okoliša	HR	5
Opis uređaja	HR	6
Prije prve uporabe	HR	6
Stavljanje u pogon	HR	7
U radu	HR	7
Transport	HR	7
Skladištenje	HR	8
Njega i održavanje	HR	8
Pribor i pričuvni dijelovi	HR	8
Otklanjanje smetnji	HR	8
Jamstvo	HR	9
Tehnički podaci	HR	9
EU izjava o sukladnosti	HR	9

## Sigurnost



Prije prve uporabe Vašeg uređaja pročitate ove originalne upute za rad i priložene sigurnosne upute i postupajte prema njima. Obje bilježnice sačuvajte za kasniju uporabu ili za sljedećeg vlasnika.

### Simboli na uređaju



Visokotlačni mlaz ne usmjeravajte na osobe, životinje, aktivnu električnu opremu ili na sam uređaj.

Zaštiti uređaj od mraza.



Uređaj se ne smije neposredno priključiti na javnu vodovodnu mrežu.

### Sigurnosni uređaji

#### ⚠ OPREZ

■ Sigurnosna oprema služi zaštitu korisnika te se stoga ne smije mijenjati niti zaobilaziti.

#### Sklopka uređaja

Sklopka uređaja sprječava njegov neželjeni rad.

#### Zapor ručne prskalice

Zapor blokira polugu ručne prskalice i sprječava nehotično pokretanje uređaja.

#### Preljevni ventil s tlačnom sklopkom

Preljevni ventil sprječava prekoračenje dopuštenog radnog tlaka.

Kada se pusti poluga ručne prskalice, tlačna sklopka isključuje pumpu i zaustavlja visokotlačni mlaz. Kada se poluga povuče, pumpa se ponovo uključuje.

#### Zaštitna sklopka motora

Pri prevelikoj potrošnji struje zaštitna sklopka motora isključuje uređaj.

## Namjensko korištenje

Ovaj visokotlačni čistač koristite isključivo u privatnom kućanstvu.

- za čišćenje strojeva, vozila, zgrada, alata, fasada, terasa, vrtnih strojeva itd. visokotlačnim vodenim mlazom (prema potrebi uz dodatak sredstava za pranje).
- uz primjenu pribora, rezervnih dijelova i sredstava za pranje koje odobrava Kärcher. Obratite pažnju na naputke koji su priloženi sredstvima za pranje.

## Zaštita okoliša

### Napomene o sastojcima (REACH)

Aktualne informacije o sastojcima možete pronaći na stranici:

[www.karcher.com/REACH](http://www.karcher.com/REACH)



Materijali ambalaže se mogu reciklirati. Ambalažu odložite na otpad u skladu s propisima o očuvanju okoliša.



Stari uređaji sadrže vrijedne materijale koji se mogu reciklirati te bi ih stoga trebalo predati kao sekundarne sirovine. Stare uređaje odložite na otpad u skladu s propisima o očuvanju okoliša.



Radovi na čišćenju kod kojih nastaju uljne otpadne vode, kao što su pranje motora, pranje donjeg dijela vozila, smiju se izvoditi samo u pranicama sa separatorom ulja.



Sa sredstvima za pranje smije se raditi samo na vodonepropusnim radnim površinama koje su priključene na kanalizacijski sustav. Nemojte dopustiti da sredstva za pranje dospiju u površinske vode ili tlo.



U pojedinim zemljama nije dozvoljeno uzimanje vode iz prirodnih izvora.

## Opis uređaja

Sadržaj isporuke Vašeg uređaja prikazan je na ambalaži. Prilikom raspakiravanja provjerite je li sadržaj potpun.

Ako pribor nedostaje ili je oštećen pri transportu obavijestite o tome svog prodavača.

### Slike pogledajte na preklopnj strani 3

- 1 Dio spojke za priključak za vodu
- 2 Brzinska spojka za visokotlačno crijevo
- 3 Priključak za vodu s ugrađenom mrežicom
- 4 Sklopka uređaja "0/OFF" / "1/ON"
- 5 Transportni rukohvat
- 6 Mreža za pribor
- 7 Prihvatni držač pribora
- 8 Strujni priključni kabel s utikačem
- 9 Crijevo za usis sredstva za pranje s filtrom
- 10 Transportni kotačić
- 11 Ručna prskalice
- 12 Zapor ručne prskalice
- 13 Tipka za odvajanje visokotlačnog crijeva s ručne prskalice
- 14 Visokotlačno crijevo
- 15 Rotacijska četka za pranje  
Osobito je pogodno za pranje automobila.
- 16 Crijev za prskanje sa strugalom za prijavštinu  
Za tvrdokornu nečistoću  
Radni tlak može se kontinuirano podesiti od stupnja „SOFT“ (blago) do stupnja „HARD“ (snažno).  
Za podešavanje radnog tlaka, otpustite polugu na visokotlačnoj ručnoj prskalici i cijev za prskanje okrenite u željeni položaj.
- 17 Cijev za prskanje s regulacijom tlaka (Vario Power)  
Za uobičajeno čišćenje

### \*\* Dodatno neophodno

- 18 Crijevo za vodu ojačano tkanjem s uobičajenom spojkom.
  - promjer najmanje 1/2 inča (13 mm)
  - duljina najmanje 7,5 m

## Prije prve uporabe

### Slike pogledajte na preklopnj strani 4

#### Montaža pribora

Prije puštanja u rad montirajte nespojene dijelove koji su priloženi uz uređaj.

#### Montaža transportnog rukohvata

Slika **A**

→ Postavite transportni rukohvat u prihvatnik dok ne osjetite jasan otpor. Kratkim udarcem dlanom ili mekanim gumenim čekićem postavite u odgovarajući položaj.

#### Postavljanje mreže za pribor

Slika **B**

→ Mrežu za pribor objesite o kuke prikazane na slici.

#### Spajanje visokotlačnog crijeva na ručnu prskalicu

Slika **C**

→ Utaknite visokotlačno crijevo u ručnu prskalicu tako da čujno dosjedne.

**Napomena:** Pazite na pravilnu usmjerenost priključne nazuvice.

Povlačenjem visokotlačnog crijeva provjerite je li spoj siguran.

#### Dovod vode

Za priključne vrijednosti pogledajte natpisnu pločicu odnosno tehničke podatke.

#### PAŽNJA

*Onečišćenja u vodi mogu oštetiti visokotlačnu pumpu i pribor. Radi zaštite preporučuje se primjena Kärcherovog filtra za vodu (poseban pribor, kataloški br. 4.730-059).*

#### Dovod vode iz vodovoda

Vodite računa o propisima vodoopskrbnog poduzeća.

Slika **D**

→ Priloženi spojni dio navijte na priključak za vodu uređaja.

#### Usisavanje vode iz otvorenih posuda

Ovaj visokotlačni čistač je u spoju s KÄRCHER ovim usisnim crijevom s povratnim udarnim ventilom (poseban pribor, kataloški br. 4.440-238) prikladan za usisavanje površinske vode npr. iz bačvi za kišnicu ili vrtnih ribnjaka (za maksimalnu usisnu visinu vidi tehničke podatke).

→ Napunite usisno crijevo vodom.

→ Pričvrstite usisno crijevo na priključak za vodu uređaja pa ga objesite u spremnik s vodom (primjerice u bačvu za kišnicu).

## Stavljanje u pogon

### PAŽNJA

Rad na suho koji traje više od 2 minute može oštetiti visokotlačnu pumpu. Ako uređaj u roku od 2 min. ne uspostavi tlak, isključite ga i postupite sukladno uputama u poglavlju "Otklanjanje smetnji".

Slika 

- Utaknite visokotlačno crijevo u brzinsku spojku tako da čujno dosjedne.  
**Napomena:** Pazite na pravilnu usmjerenost priključne nazuvice.
- Povlačenjem visokotlačnog crijeva provjerite je li spoj siguran.
- Natakните crijevo za dotok vode na spojku na priključku za vodu.  
**Napomena:** Dovodno crijevo nije sadržano u isporuci.
- Priključite crijevo za vodu na dovod vode.
- Otvorite pipu za vodu do kraja.
- Strujni utikač utaknite u utičnicu.
- Uključite uređaj s "I/ON".
- Otkočite polugu ručne prskalice.
- Povucite polugu, nakon čega će se uređaj uključiti. Pustite uređaj neka radi (najviše 2 minute), dok voda iz prskalice ne počne izlaziti bez mjehurića.
- Pustite polugu ručne prskalice.  
**Napomena:** Uređaj se isključuje čim ponovo pustite polugu. Visoki tlak se zadržava u sustavu.
- Zakočite polugu ručne prskalice.

## U radu

### ⚠ OPREZ

Prilikom čišćenja lakiranih površina valja održavati razmak od najmanje 30 cm, kako bi se izbjegla oštećenja.

### PAŽNJA

Strugalom za prljavštinu nemojte čistiti automobilske gume, lak ili osjetljive površine kao što je drvo, jer postoji opasnost od oštećenja.

Slika 

- Cijev za prskanje utaknite u ručnu prskalicu i fiksirajte okretanjem za 90°.
- Otkočite polugu ručne prskalice.
- Povucite polugu, nakon čega će se uređaj uključiti.

## Rad sa četkom za pranje

### PAŽNJA

Opasnost od oštećenja laka.

Četka za pranje prilikom rada mora biti čista tako da na njoj nema prljavštine niti sličnih čestica.

- Četku za pranje utaknite u ručnu prskalicu i fiksirajte okretanjem za 90°.

**Napomena:** Po potrebi se za rad sa sredstvom za pranje mogu koristiti i četke za pranje.

## Rad sa sredstvom za pranje

### ⚠ OPASNOST

Prilikom primjene sredstava za pranje imajte u vidu list sa sigurnosnim podacima koji prilaže proizvođač sredstva za pranje, a naročito napomene koje se tiču osobne zaštitne opreme.

**Napomena:** Sredstvo za čišćenje se može dodavati samo pri niskom tlaku.

Slika 

- Izvucite iz kućišta potrebnu dužinu crijeva za usis sredstva za pranje.
- Crijevo za usis sredstva za pranje objesite u spremnik s otopinom sredstva za pranje.
- Koristite cijev za prskanje s regulacijom tlaka (Vario Power)
- Cijev za prskanje okrenite do graničnika u smjeru „SOFT“.  
**Napomena:** Time se pri radu mlazu vode dodaje otopina sredstva za pranje.

### Preporučena metoda čišćenja

- Sredstvo za pranje štedljivo poprskajte po suhoj površini i pustite ga da djeluje (a da se ne osuši).
- Smekšalu prljavštinu isperite visokotlačnim mlazom.

### Prekid rada

- Pustite polugu ručne prskalice.
- Zakočite polugu ručne prskalice.
- Kod duljih radnih stanki (više od 5 minuta) uređaj dodatno isključite s "0/OFF".

### Kraj rada

### ⚠ OPREZ

Visokotlačno crijevo odvojite od ručne prskalice ili od uređaja samo ako je sustav rastlačen.

- Nakon rada sa sredstvom za pranje: Pustite uređaj da radi u trajanju oko 1 min radi ispiranja.
- Pustite polugu ručne prskalice.
- Isključite uređaj s "0/OFF".
- Zatvorite pipu za vodu.
- Pritisnite polugu ručne prskalice kako biste rastlačili sustav.
- Zakočite polugu ručne prskalice.
- Strujni utikač izvucite iz utičnice.
- Odvojite uređaj od dovoda vode.

## Transport

### ⚠ OPREZ

Opasnost od ozljeda i oštećenja!

Prilikom transporta pazite na težinu uređaja.

### Ručni transport

Slika 

- Izvucite transportni rukohvat tako da čujno dosjedne.
- Uređaj vucite držeći ga za transportni rukohvat.

### Transport vozilima

- Osigurajte uređaj od proklizavanja i naginjanja.

## Skladištenje

### ⚠ OPREZ

Opasnost od ozljeda i oštećenja!

Pri skladištenju imajte u vidu težinu uređaja.

### Čuvanje uređaja

Prije dužeg skladištenja, primjerice zimi, postupite dodatno u skladu s napomenama iz poglavlja "Njega".

- Stroj postavite na ravnu podlogu.
- Pritisnite kućište brzinske spojke za visokotlačno crijevo u smjeru strelice pa izvadite visokotlačno crijevo.
- Pritisnite razdvojnu tipku na ručnoj prskalici i razdvojite visokotlačno crijevo od ručne prskalice.
- Strujni priključni kabel, visokotlačno crijevo i pribor odložite na odgovarajuća mjesta na uređaju.

### Zaštita od smrzavanja

#### PAŽNJA

Mraz može uništiti uređaje i pribor koji nisu u potpunosti ispražnjeni. Uređaj i pribor sasvim ispraznite i zaštitite od mraza.

Kako biste spriječili oštećenja:

- Ispraznite svu vodu iz uređaja: Uključite uređaj bez priključenog visokotlačnog crijeva i bez priključenog dovoda vode (maks. 1 min) te pričekajte da na visokotlačnom priključku prestane istjecati voda. Isključite uređaj.
- Uređaj zajedno sa cjelokupnim priborom čuvajte u prostoriji zaštićenoj od mraza.

## Njega i održavanje

### ⚠ OPASNOST

Opasnost od strujnog udara.

- Uređaj prije svih radova na njemu isključite i izvucite strujni utikač iz utičnice.

### Njega

Prije dužeg skladištenja, primjerice zimi:

Slika 11

- Mrežicu u priključku za vodu izvucite plosnatim kliještima i operite pod tekućom vodom.

### Održavanje

Uređaj nije potrebno održavati.

## Pribor i pričuvni dijelovi

Upotrebjavajte samo originalni pribor i originalne rezervne dijelove, oni jamče za siguran rad uređaja bez smetnji.

Informacije o priboru i rezervnim dijelovima možete pronaći na [www.kaercher.com](http://www.kaercher.com).

## Otklanjanje smetnji

Manje smetnje možete ukloniti sami uz pomoć sljedećeg pregleda.

U slučaju dvojbe obratite se ovlaštenoj servisnoj službi.

### ⚠ OPASNOST

Opasnost od strujnog udara.

- Uređaj prije svih radova na njemu isključite i izvucite strujni utikač iz utičnice.

### Stroj ne radi

- Povucite polugu ručne prskalice, nakon čega će se uređaj uključiti.
- Provjerite podudara li se navedeni napon na natpisnoj pločici s naponom izvora struje.
- Provjerite je li strujni priključni kabel oštećen.

### Uređaj se ne pokreće, motor bruji

Pad napona zbog slabe strujne mreže ili u slučaju primjene produžnog kabela.

- Prilikom uključivanja najprije povucite polugu ručne prskalice, a potom prebacite sklopku uređaja na "I/ON".

### U uređaju se ne uspostavlja tlak

- Provjerite podešenost cijevi za prskanje.
- Provjerite je li protočna količina dovodne vode dovoljna.
- Mrežicu u priključku za vodu izvucite plosnatim kliještima i operite pod tekućom vodom.
- Odražite uređaj: Uključite uređaj bez priključenog visokotlačnog crijeva i pričekajte (najviše 2 minute) da voda iz visokotlačnog priključka počne izlaziti bez mjehurića. Isključite uređaj te ponovo priključite visokotlačno crijevo.

### Jaka kolebanja tlaka

- Čišćenje visokotlačne mlaznice: Nečistoću iz otvora mlaznice uklonite iglom i vodom isperite s prednje strane.
- Provjerite dovodnu količinu vode.

### Uređaj ne brtvi

- Mala propusnost uređaja je tehnički uvjetovana. U slučaju jače propusnosti obratite se ovlaštenoj servisnoj službi.

### Sredstvo za pranje se ne usisava

- Koristite cijev za prskanje s regulacijom tlaka (Vario Power)
- Cijev za prskanje okrenite do graničnika u smjeru „SOFT“.
- Očistite filtar na crijevu za usis sredstva za pranje.
- Provjerite je li crijevo za usis sredstva za pranje presavijeno.

## Jamstvo

U svakoj zemlji važe jamstveni uvjeti koje je izdala naša nadležna organizacija za distribuciju. Eventualne smetnje na stroju za vrijeme trajanja jamstva uklanjamo besplatno ukoliko je uzrok greška u materijalu ili proizvodnji. U slučaju koji podliježe garanciji obratite se, uz prilaganje potvrde o kupnji, Vašem prodavaču ili najbližoj ovlaštenoj servisnoj službi.

Adrese možete pronaći na:

[www.kaercher.com/dealersearch](http://www.kaercher.com/dealersearch)

## Tehnički podaci

### Električni priključak

Napon	230 V 1~50 Hz
-------	------------------

Priključna snaga	1,8 kW
------------------	--------

Stupanj zaštite	IP X5
-----------------	-------

Klasa zaštite	I
---------------	---

Strujna zaštita (inertna)	10 A
---------------------------	------

### Priključak za vodu

Dovodni tlak (maks.)	0,8 MPa
----------------------	---------

Dovodna temperatura (maks.)	40 °C
-----------------------------	-------

Dovodni protok (min.)	9 l/min
-----------------------	---------

Maks. usisna visina	0,5 m
---------------------	-------

### Podaci o snazi

Radni tlak	11 MPa
------------	--------

Maks. dozvoljeni tlak	13 MPa
-----------------------	--------

Protok vode	6,3 l/min
-------------	-----------

Maksimalni protok	7,0 l/min
-------------------	-----------

Protok sredstva za čišćenje	0,3 l/min
-----------------------------	-----------

Povratna udarna sila ručnog pištolja za prskanje	16 N
--	------

### Dimenzije i težine

Duljina	285 mm
---------	--------

Širina	309 mm
--------	--------

Visina	867 mm
--------	--------

Težina u stanju pripravnosti za rad, s priborom	12,0 kg
---	---------

### Utvrđene vrijednosti prema EN 60335-2-79

Vrijednost vibracije na ruci	<2,5 m/s <sup>2</sup>
------------------------------	-----------------------

Nepouzdanost K	0,3 m/s <sup>2</sup>
----------------	----------------------

Razina zvučnog tlaka L <sub>pA</sub>	73 dB(A)
--------------------------------------	----------

Nepouzdanost K <sub>pA</sub>	2 dB(A)
------------------------------	---------

Razina zvučne snage L <sub>WA</sub> + nepouzdanost K <sub>WA</sub>	89 dB(A)
--	----------

Pridržano pravo na tehničke izmjene.

## EU izjava o sukladnosti

Izjavljujemo da navedeni uređaj u svojoj zamisli i konstrukciji te kod nas korištenoj izvedbi odgovara osnovnim sigurnosnim i zdravstvenim zahtjevima u skladu s niže navedenim direktivama Europske Zajednice. Ova izjava gubi valjanost u slučaju izmjene stroja koja nisu ugovorene s nama.

**Proizvod:** Visokotlačni čistač

**Tip:** 1.180-xxx

**Odgovarajuće smjernice EU:**

2000/14/EZ

2014/30/EU

2006/42/EZ (+2009/127/EZ)

2011/65/EU

**Primijenjene usklađene norme:**

EN 50581

EN 55014-1: 2006+A1: 2009+A2: 2011

EN 55014-2: 2015

EN 60335-1

EN 60335-2-79

EN 61000-3-2: 2014

EN 61000-3-3: 2013

EN 62233: 2008

**Primijenjeni postupak ocjenjivanja suglasja:**

2000/14/EZ: privitak V

**Razina jačine zvuka dB(A)**

Izmjerena: 87

Zajamčena: 89

Potpisnici rade po nalogu i s ovlaštenjem posloводства.



H. Jenner



S. Reiser

Chief Executive Officer

Head of Approbation

Opunomoćeni za izradu dokumentacije:

S. Reiser

Alfred Kärcher GmbH & Co. KG

Alfred-Kärcher-Str. 28 - 40

71364 Winnenden (Germany)

Tel.: +49 7195 14-0

Faks: +49 7195 14-2212

Winnenden, 2017/07/01

## Pregled sadržaja

Namensko korišćenje	SR	5
Sigurnost	SR	5
Zaštita životne sredine	SR	5
Opis uređaja	SR	6
Pre upotrebe	SR	6
Stavljanje u pogon	SR	7
Rad	SR	7
Transport	SR	7
Skladištenje	SR	8
Nega i održavanje	SR	8
Pribor i rezervni delovi	SR	8
Otklanjanje smetnji	SR	8
Garancija	SR	9
Tehnički podaci	SR	9
Izjava o usklađenosti sa propisima EU	SR	9

## Sigurnost



Pre prve upotrebe Vašeg uređaja pročitajte ovo originalno uputstvo za rad i priložene sigurnosne napomene i postupajte prema njima. Sačuvajte obe sveske za kasniju upotrebu ili za sledećeg vlasnika.

### Simboli na uređaju



*Mlaz pod visokim pritiskom ne usmeravajte na ljude, životinje, aktivnu električnu opremu ili na sam uređaj.*

*Uređaj čuvati od mraza.*



*Uređaj se ne sme priključiti neposredno na javnu vodovodnu mrežu.*

### Sigurnosni elementi

#### OPREZ

■ Sigurnosna oprema služi za štiti korisnika i ne sme se ni menjati niti zaobilaziti.

#### Prekidač uređaja

Prekidač uređaja sprečava njegov neželjeni rad.

#### Bravica ručne prskalice

Bravica blokira polugu ručne prskalice i sprečava nehотиčno pokretanje uređaja.

#### Prelivni ventil sa prekidačem za pritisak

Prelivni ventil sprečava prekoračenje dozvoljenog radnog pritiska.

Kada se poluga ručne prskalice pusti, prekidač za pritisak isključuje pumpu i zaustavlja mlaz visokog pritiska. Kada se poluga povuče, pumpa se ponovo uključuje.

#### Zaštitni prekidač motora

Kod prevelike potrošnje struje zaštitni prekidač motora isključuje uređaj.

## Namensko korišćenje

Ovaj visokopritisni uređaj za čišćenje upotrebljavajte isključivo u privatnom domaćinstvu.

- za čišćenje mašina, vozila, zgrada, alata, fasada, terasa, baštenskih uređaja itd. mlazom vode pod visokim pritiskom (prema potrebi uz dodatak deterdženata).
- uz primenu pribora, rezervnih delova i deterdženata koje odobrava Kärcher. Obratite pažnju na napomene koje su priložene deterdžentima.

## Zaštita životne sredine

### Napomene o sastojcima (REACH)

Aktuelne informacije o sastojcima možete pronaći na stranici:

[www.kärcher.com/REACH](http://www.kärcher.com/REACH)



Ambalaža se može ponovo preraditi. Ambalažu odložite u otpad ekološki primereno.



Stari uređaji sadrže vredne materijale sa sposobnošću recikliranja i treba ih dostaviti na ponovnu preradu. Stare uređaje odložite u otpad ekološki primereno.



Radovi na čišćenju kod kojih nastaju uljne otpadne vode, kao što su pranje motora, pranje donjeg dela vozila, smeju da se izvode samo u perionicama sa separatorom ulja.



S deterdžentima se sme raditi samo na vodonepropusnim radnim površinama koje su priključene na kanalizacioni sistem. Ne dozvolite da deterdženti prodru u površinske vode ili tlo.



U pojedinim zemljama je uzimanje vode iz prirodnih izvorišta zabranjeno.

## Opis uređaja

Sadržaj isporuke Vašeg uređaja je prikazan na ambalaži. Pre vađenja uređaja iz ambalaže proverite da li je sadržaj potpun.

Ako pribor nedostaje ili je došlo do oštećenja prilikom transporta, molimo da o tome obavestite svog prodavca.

### Slike pogledajte na preklopnj strani 3

- 1 Spojni deo za priključak za vodu
- 2 Brzinska spojnica za crevo visokog pritiska
- 3 Priključak za vodu sa ugrađenom mrežicom
- 4 Prekidač uređaja "0/OFF" / "I/ON"
- 5 Transportna ručka
- 6 Mreža za pribor
- 7 Prihvatni držač pribora
- 8 Strujni priključni kabl sa utikačem
- 9 Crevo za usisavanje deterdženta sa filterom
- 10 Transportni točkić
- 11 Ručna prskalica
- 12 Bravica ručne prskalice
- 13 Taster za odvajanje creva visokog pritiska sa ručne prskalice
- 14 Crevo visokog pritiska
- 15 Rotirajuća četka za pranje  
Izuzetno je pogodno za pranje automobila.
- 16 Cev za prskanje sa glodalom za prljavštinu  
Za tvrdokornu nečistoću  
Radni pritisak može kontinualno da se povećava sa „SOFT“ (MEKANO) do „HARD“ (SNAŽNO). Za podešavanje radnog pritiska, pustiti polugu visokopritisne ručne prskalice i okrenuti cev za prskanje u željeni položaj.  
Podesna za rad sa deterdžentima.
- 17 Cev za prskanje sa regulacijom pritiska (Vario Power)  
Za uobičajeno čišćenje

### \*\* Dodatno neophodno

- 18 Crevo za vodu ojačano tkanjem sa uobičajenom spojnicom.
  - prečnik najmanje 1/2 inča (13 mm)
  - dužina najmanje 7,5 m

## Pre upotrebe

### Slike pogledajte na preklopnj strani 4

#### Montaža pribora

Pre puštanja u rad montirajte nespojene delove koji su priloženi uz uređaj.

#### Montaža transportne ručke

Slika **A**

→ Postavite transportnu ručku u prihvatnik dok ne osetite jasan otpor. Kratkim udarcem dlanom ili mekanim gumenim čekićem postavite u odgovarajući položaj.

#### Postavljanje mreže za pribor

Slika **B**

→ Mrežu za pribor zakačite za kuke prikazane na slici.

#### Spajanje visokopritisnog creva na ručnu prskalicu

Slika **C**

→ Utaknite crevo visokog pritiska u ručnu prskalicu tako da se čujno uglati.

**Napomena:** Pazite na pravilnu usmerenost priključne nazuvice.

Povlačenjem creva visokog pritiska proverite da li je spoj sigurno pričvršćen.

#### Snabdevanje vodom

Za priključne vrednosti pogledajte natpisnu pločicu odnosno tehničke podatke.

#### PAŽNJA

*Nečistoće u vodi mogu da oštete visokopritisnu pumpu i pribor. U cilju zaštite preporučujemo primenu filtera za vodu proizvođača Kärcher (poseban pribor, kataloški br. 4.730-059).*

#### Snabdevanje vodom iz vodovoda

Vodite računa o propisima vodovodnog preduzeća.

Slika **D**

→ Priloženi spojni deo navijte na priključak za vodu uređaja.

#### Usisavanje vode iz otvorenih posuda

Ovaj uređaj za čišćenje pod visokim pritiskom je u spoju sa KÄRCHER-ovim usisnim crevom s nepovratnim ventilom (poseban pribor, kataloški br. 4.440-238) podesan za usisavanje površinske vode npr. iz buradi za kišnicu ili baštenskih ribnjaka (za maksimalnu usisnu visinu vidi tehničke podatke).

→ Napunite usisno crevo vodom.

→ Pričvrstite usisno crevo na priključak za vodu uređaja pa ga obesite u sud s vodom (na primer u bure sa kišnicom).



## Stavljanje u pogon

### PAŽNJA

Rad na suvo koji traje duže od 2 minuta može da ošteti visokopritisnu pumpu. Ukoliko u roku od 2 minuta uređaj ne uspostavi pritisak, isključite ga i postupite u skladu sa napomenama u poglavlju "Otklanjanje smetnji".

Slika 

→ Utaknite crevo visokog pritiska u brzinsku spojnicu tako da se čujno uglati.

**Napomena:** Pazite na pravilnu usmerenost priključne nazuvice.

→ Povlačenjem creva visokog pritiska proverite da li je spoj sigurno pričvršćen.

→ Natakните dovodno crevo na spojnicu na priključku za vodu.

**Napomena:** Dovodno crevo nije sadržano u isporuci.

→ Priključite crevo za vodu na slavinu za vodu.

→ Otvorite slavinu za vodu do kraja.

→ Strujni utikač utaknite u utičnicu.

→ Uključite uređaj sa "I/ON".

→ Otkočite polugu ručne prskalice.

→ Povucite polugu, nakon čega će se uređaj uključiti. Pustite uređaj da radi (najviše 2 minuta), sve dok voda iz prskalice ne počne da teče bez mehurića.

→ Pustite polugu ručne prskalice.

**Napomena:** Uređaj se isključuje čim ponovo pustite polugu. Visok pritisak ostaje zadržan u sistemu.

→ Zakočite polugu ručne prskalice.

## Rad

### ⚠ OPREZ

Prilikom čišćenja lakiranih površina treba održavati minimalno odstojanje od 30 cm, kako bi se izbegla oštećenja.

### PAŽNJA

Glodalom za prijavštinu nemojte čistiti automobilske gume, lak ili osetljive površine kao što je drvo jer postoji opasnost od oštećenja.

Slika 

→ Cev za prskanje utaknite u ručnu prskalicu i fiksirajte okretanjem za 90°.

→ Otkočite polugu ručne prskalice.

→ Povucite polugu, nakon čega će se uređaj uključiti.

## Rad sa četkom za pranje

### PAŽNJA

Opasnost od oštećenja laka

Na četki za pranje se tokom rada ne sme nalaziti prijavštinu ili druge čestice.

→ Četku za pranje utaknite u ručnu prskalicu i fiksirajte okretanjem za 90°.

**Napomena:** Po potrebi se za rad s deterdžentom mogu koristiti i četke za pranje.

## Rad sa deterdžentom

### ⚠ OPASNOST

Prilikom primene deterdženata imajte u vidu bezbednosni list proizvođača, a pre svega napomene vezane za ličnu zaštitnu opremu.

**Napomena:** Deterdžent se može dodavati samo pri niskom pritisku.

Slika 

→ Izvucite iz kućišta potrebnu dužinu creva za usisavanje deterdženta.

→ Crevo za usisavanje deterdženta stavite u rezervoar sa rastvorom deterdženta.

→ Koristite cev za prskanje sa regulacijom pritiska (Vario Power).

→ Cev za prskanje okrenuti sve do graničnika u smeru „SOFT“ (MEKANO).

**Napomena:** Na taj način se za vreme rada mlazu vode dodaje rastvor deterdženta.

### Preporučena metoda čišćenja

→ Deterdžent štedljivo poprskajte po suvoj površini i pustite ga da deluje (a da se ne osuši).

→ Smekšalu prijavštinu isperite mlazom pod visokim pritiskom.

## Prekid rada

→ Pustite polugu ručne prskalice.

→ Zakočite polugu ručne prskalice.

→ Prilikom dužih pauza u radu (preko 5 minuta) uređaj dodatno isključite sa "0/OFF".

## Kraj rada

### ⚠ OPREZ

Visokopritisno crevo odvojite od ručne prskalice ili od uređaja samo ako je sistem rasterećen od pritiska.

→ Nakon rada sa deterdžentom: Pustite uređaj da radi u trajanju oko 1 min radi ispiranja.

→ Pustite polugu ručne prskalice.

→ Isključite uređaj sa "0/OFF".

→ Zatvorite slavinu za vodu.

→ Pritisnite polugu ručne prskalice kako biste ispuštili preostali pritisak iz sistema.

→ Zakočite polugu ručne prskalice.

→ Strujni utikač izvucite iz utičnice.

→ Odvojite uređaj od dovoda vode.

## Transport

### ⚠ OPREZ

Opasnost od povreda i oštećenja!

Prilikom transporta pazite na težinu uređaja.

## Ručni transport

Slika 

→ Izvucite transportnu ručku tako da čujno dosedne.

→ Uređaj vucite držeći ga za transportnu ručku.

## Transport u vozilima

→ Osigurajte uređaj od proklizavanja i nakretanja.

## Skladištenje

### ⚠ OPREZ

Opasnost od povreda i oštećenja!

Pri skladištenju imajte u vidu težinu uređaja.

### Skladištenje uređaja

Pre dužeg skladištenja, npr. tokom zime, postupajte dodatno u skladu sa napomenama iz poglavlja "Nega".

- Uređaj postavite na ravnu podlogu.
- Pritisnite kućište brzinske spojnice za crevo visokog pritiska u smeru strelice pa izvadite crevo visokog pritiska.
- Pritisnite razdvojni taster na ručnoj prskalici i razdvojite crevo visokog pritiska od ručne prskalice.
- Strujni priključni kabl, crevo visokog pritiska i pribor odložite na odgovarajuća mesta na uređaju.

### Zaštita od smrzavanja

#### PAŽNJA

Mraz može uništiti uređaje i pribor koji nisu u potpunosti ispraznjeni. Uređaj i pribor stoga dobro ispraznite i zaštitite od mraza.

Kako biste sprečili oštećenja:

- Ispustite svu vodu iz uređaja: Uključite uređaj bez priključenog creva visokog pritiska i bez priključenog dovoda vode (maks. 1 min) pa sačekajte da voda prestane da ističe na priključku visokog pritiska. Isključite uređaj.
- Uređaj zajedno sa kompletnim priborom čuvajte u prostoriji zaštićenoj od smrzavanja.

## Nega i održavanje

### ⚠ OPASNOST

Opasnost od strujnog udara.

- Uređaj pre svih radova na njemu isključite i izvucite strujni utikač iz utičnice.

### Održavanje

Pre dužeg skladištenja, npr. zimi:

Slika 11

- Mrežicu u priključku za vodu izvucite pljosnatim kleštima i operite pod tekućom vodom.

### Održavanje

Uređaj nije potrebno održavati.

## Pribor i rezervni delovi

Koristite samo originalni pribor i originalne rezervne delove, oni pružaju garanciju za bezbedan i nesmetan rad uređaja.

Informacije o priboru i rezervnim delovima možete pronaći na [www.kaercher.com](http://www.kaercher.com).

## Otklanjanje smetnji

Manje smetnje možete sami ukloniti uz pomoć sledećeg pregleda.

U slučaju nedoumice obratite se ovlašćenoj servisnoj službi.

### ⚠ OPASNOST

Opasnost od strujnog udara.

- Uređaj pre svih radova na njemu isključite i izvucite strujni utikač iz utičnice.

### Uređaj ne radi

- Povucite polugu ručne prskalice, nakon čega će se uređaj uključiti.
- Proverite da li se navedeni napon na natpisnoj pločici podudara sa naponom izvora struje.
- Proverite da li je strujni priključni kabl oštećen.

### Uređaj se ne pokreće, motor bruji

Došlo je do pada napona zbog slabe strujne mreže ili u slučaju korišćenja produžnog kabla.

- Prilikom uključivanja najpre povucite polugu ručne prskalice, a zatim postavite prekidač uređaja na "I/ON".

### U uređaju se ne uspostavlja pritisak

- Proverite podešenost cevi za prskanje.
- Proverite da li je protok dovodne vode dovoljan.
- Mrežicu u priključku za vodu izvucite pljosnatim kleštima i operite pod tekućom vodom.
- Ispustite vazduh iz uređaja: Uključite uređaj bez priključenog creva visokog pritiska pa sačekajte (najviše 2 minuta) da voda iz priključka visokog pritiska počne da ističe bez mehurića. Isključite uređaj pa ponovo priključite crevo visokog pritiska.

### Jaka kolebanja pritiska

- Čišćenje mlaznice visokog pritiska: Prljavštinu iz otvora mlaznice uklonite iglom i isperite je vodom s prednje strane.
- Proverite dovodnu količinu vode.

### Uređaj je nedovoljno zaptiven

- Mala propusnost uređaja je tehnički uslovljena. U slučaju jače propusnosti obratite se ovlašćenoj servisnoj službi.

### Deterđent se ne usisava

- Koristite cev za prskanje sa regulacijom pritiska (Vario Power). Cev za prskanje okrenuti sve do graničnika u smeru „SOFT“ (MEKANO).
- Očistite filter na crevu za usisavanje deterđenta.
- Proverite da li je crevo za usisavanje deterđenta presavijeno.

## Garancija

U svakoj zemlji važe garantni uslovi koje je izdala naša nadležna distributivna organizacija. Eventualne smetnje na uređaju za vreme trajanja garancije uklanjamo besplatno, ukoliko je uzrok greška u materijalu ili proizvodnji. U slučaju koji podleže garanciji obratite se sa potvrdom o kupovini Vašem prodavcu ili najbližoj ovlašćenoj servisnoj službi.

Adrese ćete naći na:

[www.kaercher.com/dealersearch](http://www.kaercher.com/dealersearch)

## Tehnički podaci

### Električni priključak

Napon	230 V 1~50 Hz
-------	------------------

Priključna snaga	1,8 kW
------------------	--------

Stepen zaštite	IP X5
----------------	-------

Klasa zaštite	I
---------------	---

Mrežni osigurač (inertan)	10 A
---------------------------	------

### Priključak za vodu

Dovodni pritisak (maks.)	0,8 MPa
--------------------------	---------

Dovodna temperatura (maks.)	40 °C
-----------------------------	-------

Dovodni protok (min.)	9 l/min
-----------------------	---------

Maks. usisna visina	0,5 m
---------------------	-------

### Podaci o snazi

Radni pritisak	11 MPa
----------------	--------

Maks. dozvoljeni pritisak	13 MPa
---------------------------	--------

Protok vode	6,3 l/min
-------------	-----------

Maksimalni protok	7,0 l/min
-------------------	-----------

Protok sredstva za čišćenje	0,3 l/min
-----------------------------	-----------

Povratna udarna sila ručnog pištolja za prskanje	16 N
--	------

### Dimenzije i težine

Dužina	285 mm
--------	--------

Širina	309 mm
--------	--------

Visina	867 mm
--------	--------

Težina u stanju spremnom za rad, sa priborom	12,0 kg
--	---------

### Izračunate vrednosti prema EN 60335-2-79

Vrednost vibracije na ruci	<2,5 m/s <sup>2</sup>
----------------------------	-----------------------

Nepouzdanost K	0,3 m/s <sup>2</sup>
----------------	----------------------

Nivo zvučnog pritiska L <sub>PA</sub>	73 dB(A)
---------------------------------------	----------

Nepouzdanost K <sub>PA</sub>	2 dB(A)
------------------------------	---------

Nivo zvučne snage L <sub>WA</sub> + nepouzdanost K <sub>WA</sub>	89 dB(A)
--	----------

Pridržano pravo na tehničke promene.

## Izjava o usklađenosti sa propisima EU

Ovim izjavljujemo da ovde opisana mašina po svojoj koncepciji i načinu izrade, sa svim njenim modelima koje smo izneli na tržište, odgovara osnovnim zahtevima dole navedenih propisa Evropske Zajednice o sigurnosti i zdravstvenoj zaštiti. Ova izjava prestaje da važi ako se bez naše saglasnosti na mašini izvedu bilo kakve promene.

**Proizvod:** Uređaj za čišćenje pod visokim pritiskom

**Tip:** 1.180-xxx

**Odgovarajuće EU-direktive:**

2000/14/EZ

2014/30/EU

2006/42/EZ (+2009/127/EZ)

2011/65/EU

**Primenjene usklađene norme:**

EN 50581

EN 55014-1: 2006+A1: 2009+A2: 2011

EN 55014-2: 2015

EN 60335-1

EN 60335-2-79

EN 61000-3-2: 2014

EN 61000-3-3: 2013

EN 62233: 2008

**Primenjeni postupak ocenjivanja usklađenosti:**

2000/14/EZ: Prilog V

**Nivo jačine zvuka dB(A)**

Izmerena: 87

Zagarantovana: 89

Potpisnici rade po nalogu i sa ovlašćenjem posloводства.



H. Jenner

Chief Executive Officer



S. Reiser

Head of Approbation

Opunomoćeni za izradu dokumentacije:

S. Reiser

Alfred Kärcher GmbH & Co. KG

Alfred-Kärcher-Str. 28 - 40

71364 Winnenden (Germany)

Tel.: +49 7195 14-0

Faks: +49 7195 14-2212

Winnenden, 2017/07/01

## Съдържание

Използване по предназначение . . . . .	BG	5
Сигурност . . . . .	BG	5
Опазване на околната среда . . . . .	BG	5
Описание на уреда . . . . .	BG	6
Преди пускане в експлоатация . . . . .	BG	6
Пускане в експлоатация . . . . .	BG	6
Експлоатация . . . . .	BG	7
Транспорт . . . . .	BG	7
Съхранение . . . . .	BG	8
Грижи и поддръжка . . . . .	BG	8
Принадлежности и резервни части . . . . .	BG	8
Помощ при неизправности . . . . .	BG	8
Гаранция . . . . .	BG	9
Технически данни . . . . .	BG	9
ЕС Декларация за съответствие . . . . .	BG	9

## Сигурност



Преди първото използване на Вашия уред прочетете това оригинално упътване за работа и приложените указания за безопасност. Действайте според тях. Запазете двете книжки за по-късна употреба или за евентуален последващ собственик.

### Символи на уреда



Не насочвайте струята под високо налягане към хора, животни, активно електрическо оборудване или към самия уред.

Уреда да се пази от замръзване.



Уредът не бива да се включва непосредствено към обществената мрежа за питейна вода.

### Предпазни приспособления

#### ▲ ПРЕДПАЗЛИВОСТ

■ Предпазните приспособления служат за защита на потребителя и не бива да бъдат променяни или заобикаляни.

#### Прекъсвач на уреда

Прекъсвачът на уреда предотвратява непреднамереното пускане в експлоатация на уреда.

#### Блокировка пистолет за ръчно пръскане

Блокировката спира лоста на пистолета за ръчно пръскане и предотвратява непреднамерения старт на уреда.

#### Преливен вентил с пневматичен прекъсвач

Преливният вентил предотвратява надвишаването на допустимото работно налягане.

Ако се освободи лостът на пистолета за ръчно пръскане, пневматичният контакт изключва помпата, струя високо налягане прекъсва. Ако лостът се придърпа, отново включва помпата.

#### Прекъсвач за защита на мотора

При твърде високо приемане на ток прекъсвачът за защита на мотора изключва уреда.

## Използване по предназначение

Използвайте уреда за почистване под високо налягане само в частни домакинства.

- за почистване на машини, автомобили, строителни конструкции, инструменти, фасади, тераси, градински уреди и др. с водна струя под високо налягане (ако е необходимо с добавка на почистващи препарати).
- с разрешени от KÄRCHER принадлежности, резервни части и почистващи препарати. Спазвайте указанията, приложени към почистващите препарати.

## Опазване на околната среда

### Указания за съставките (REACH)

Актуална информация за съставките ще намерите на:

[www.kaercher.com/REACH](http://www.kaercher.com/REACH)



Опаковъчните материали могат да се рециклират. Моля отстранявайте опаковките като отпадъци, опазвайки околната среда



Старите уреди съдържат ценни материали, подлежащи на рециклиране, които могат да бъдат употребени повторно. Моля отстранявайте старите уреди като отпадъци, опазвайки околната среда.



Деиности по почистването, при които се отделя мръсна вода, съдържаща масла, например при миене на двигатели, миене на подове, може да се извършва само на места, където са предвидени резервоари за събиране на масла.



Работата с почистващи препарати е позволена само върху устойчиви на течности работни повърхности с извод към канализацията за мръсна вода. Не допускайте почистващите препарати да попадат във водните басейни или почвата.



В някои страни не е позволено източването на вода от обществените водни басейни.

## Описание на уреда

Обемът на доставка на уреда е изобразен на опаковката. При разпаковане проверете дали съдържанието е пълно.

При липсващи принадлежности или при транспортни щети моля уведомете Вашия търговец.

**Вижте фигурите на разгънатата страница 3**

- 1 Кулпунг за свързване към захранване с вода
- 2 Приспособление за бързо присъединяване за маркуча за работа под налягане
- 3 Връзка за вода с вградена цедка
- 4 Прекъсвачи на уреда „0/OFF“ / „I/ON“
- 5 Дръжка за транспортиране, изваждаща се
- 6 Мрежичка за принадлежности
- 7 Място за съхранение на принадлежностите
- 8 Мрежови захранващ кабел с щепсел
- 9 Маркуч за всмукване на почистващо средство с филтър
- 10 Транспортно колело
- 11 Пистолет за ръчно пръскане
- 12 Блокировка пистолет за ръчно пръскане
- 13 Бутон за отделяне на маркуча за работа под налягане от пистолета з ръчно пръскане
- 14 Маркуч за работа под налягане
- 15 Въртяща се четка за миене  
Много подходяща за почистване на автомобили.
- 16 Тръба за разпръскване с мелачка за мръсотията  
За упорите замърсявания  
Работното налягане може да се увеличава безстепенно от „SOFT“ до „HARD“. За регулиране на работното налягане, отпуснете лоста на пистолета за работа под високо налягане и завъртете тръбата за разпръскване на желаното положение.  
Подходяща за работа с почистващо средство.
- 17 Тръба за разпръскване с регулиране на налягането (Vario Power)  
За най-обичайните дейности по почистването

### \*\* Допълнително е необходимо

- 18 Подсилен с текстил маркуч за вода със стандартен кулпунг.
  - Диаметър минимум 1/2 цол (13 мм)
  - Дължина минимум 7,5 м

## Преди пускане в експлоатация

**Вижте фигурите на разгънатата страница 4**

### Монтирайте принадлежностите

Монтирайте приложените свободно към уреда части преди пускане в експлоатация.

### Монтаж на транспортната дръжка

Фигура **A**

- Поставете транспортната дръжка в отвора, докато се почувства съпротивление. Наместете я на позиция с дланта си или като я чукнете с кракът удар с помощта на мек гумен чук.

### Поставете мрежичката за принадлежности

Фигура **B**

- Окачете мрежичката за принадлежности в показаната на изображението кука.

## Свързване на маркуча за работа под налягане с пистолета за ръчно разпръскване

Фигура **C**

- Маркуча за работа под налягане да се постави в пистолета за ръчно пръскане, докато се чуе неговото фиксиране.

**Указание:** Внимавайте за правилната посока на присъединителния нипел.

Проверете сигурното свързване като дръпнете маркуча за работа под налягане.

## Захранване с вода

За параметрите за свързване виж табелката на уреда/техническите параметри.

### ВНИМАНИЕ

*Замърсяванията във водата могат да повредят помпата под високо налягане и принадлежностите. За защита се препоръчва използването на воден филтър на фирма KÄRCHER (специална принадлежност, каталожен номер 4.730-059).*

### Захранване с вода от водопровода

Съблюдавайте разпоредбите на водоснабдителната компания.

Фигура **D**

- Завийте кулпунга, доставен заедно с уреда, на мястото за свързване на уреда със захранването с вода.

### Всмукване на вода от открити контейнери

Този уред за работа под високо налягане е подходящ за работа с всмукателния маркуч на KÄRCHER с възвратен клапан (специални принадлежности, № за поръчка 4.440-238) за изсмукване на вода от открити резервоари напр. от варели за събиране на дъждовна вода или езера (максимална височина на засмукване вижте в техническите данни).

- Напълнете всмукателния маркуч с вода.
- Завийте всмукателния маркуч на извода за вода на уреда и го окачете във водоизточник (напр. варел за събиране на дъждовна вода).

## Пускане в експлоатация

### ВНИМАНИЕ

*Сухият ход за повече от 2 минути води до увреждания на помпата под високо налягане. Ако уредът не създаде налягане в рамките на 2 минути, изключете уреда и действайте според указанията в глава "Помощ при неизправности".*

Фигура **E**

- Маркуча за работа под налягане да се постави в приспособлението за бързо присъединяване, докато се чуе неговото фиксиране.

**Указание:** Внимавайте за правилната посока на присъединителния нипел.

- Проверете сигурното свързване като дръпнете маркуча за работа под налягане.
- Поставете захранващия маркуч за вода на кулпунга на извода за вода.

**Указание:** Захранващият маркуч не е включен в обема на доставка.

- Подвържете маркуча за вода в захранването с вода.
- Отворете напълно крана за водата.
- Включете щепсела в контакта.
- Включете уреда „I/ON“.
- Деблокирайте лоста на пистолета за ръчно пръскане.

- Издърпайте лоста, уредът се включва. Оставете уреда да работи (макс. 2 минути), докато водата започне за изтича без мехурчета от пистолета за ръчно пръскане.
- Отпуснете лоста на пистолета за пръскане на ръка.  
**Указание:** Ако лоста се пусне отново, уредът отново се изключва. Високото налягане се запазва в системата.
- Блокирайте лоста на пистолета за ръчно пръскане.

## Експлоатация

### ⚠ ПРЕДПАЗЛИВОСТ

При почистване на лакирани повърхности спазвайте минимално разстояние на пръскане от 30 см, за да избегнете уврежданията

### ВНИМАНИЕ

Не почиствайте автомобилни гуми, лак или чувствителни повърхности като дърво с фрезата за замърсявания, опасност от увреждане.

### Фигура 1

- Поставете тръбата за разпръскване в пистолета за ръчно пръскане и я фиксирайте със завъртане на 90°.
- Деблокирайте лоста на пистолета за ръчно пръскане.
- Издърпайте лоста, уредът се включва.

## Работа с четка за миене

### ВНИМАНИЕ

Опасност от увреждания на лака

При работа с четка за миене по нея не бива да има частици от замърсявания или други частици.

- Поставете четката за миене в пистолета за ръчно пръскане и я фиксирайте със завъртане на 90°.

**Указание:** При нужда могат да се използват и миешки четки за работа с почистващи препарати.

## Работа с почистващо средство

### ⚠ ОПАСНОСТ

При използване на почистващи препарати трябва да се вземе под внимание таблицата с параметри по безопасност на производителя на почистващия препарат, специално указанията за лично защитно оборудване.

**Указание:** Почистващите препарати за могат да се прибявват само при режим на работа под ниско налягане.

### Фигура 2

- Изтеглете от корпуса желаната дължина на всмукателния маркуч за почистващи средства.
- Окачете всмукателния маркуч за почистващо средство в съд с разтвор на почистващо средство.
- Да се използва тръба за разпръскване с регулиране на налягането (Vario Power)
- Завъртете тръбата за разпръскване до упор в посока „SOFT“.

**Указание:** По този начин при експлоатация почистващият транспорт се смесва с водната струя.

## Препоръчителен метод на почистване

- Напръскайте сухата повърхност с малко препарат за почистване и оставете да подейства (но да не изсъхва).
- Разтворената мръсотия да се изплакне със струя под високо налягане.

## Прекъсване на работа

- Отпуснете лоста на пистолета за пръскане на ръка.
- Блокирайте лоста на пистолета за ръчно пръскане.
- При прекъсване на работа за по-продължително време (над 5 минути), изключете допълнително уреда „0/OFF“.

## Край на работата

### ⚠ ПРЕДПАЗЛИВОСТ

Отделяйте маркуча за работа под налягане от пистолета за ръчно пръскане или от уреда само тогава, когато в системата няма налягане.

- След работа с почистващия препарат: Работете с уреда около 1 минута, за да се изплакне.
- Отпуснете лоста на пистолета за пръскане на ръка.
- Изключете уреда „0/OFF“.
- Затворете крана за водата.
- Притиснете лоста на пистолета за пръскане на ръка, за да освободите системата от остатъчно налягане.
- Блокирайте лоста на пистолета за ръчно пръскане.
- Извадете щепсела от контакта.
- Отделете уреда от захранването с вода.

## Транспорт

### ⚠ ПРЕДПАЗЛИВОСТ

Опасност от нараняване и повреда!

При транспортиране имайте пред вид тежлото на уреда.

## Ръчен транспорт

### Фигура 3

- Изтеглете дръжката за транспортиране, чува се фиксирането.
- Теглете уреда за транспортната дръжка.

## Транспорт в превозни средства

- Осигурете уреда против изплъзване и преобръщане.

## Съхранение

### ⚠ ПРЕДПАЗЛИВОСТ

Опасност от нараняване и повреда!

При съхранение имайте пред вид теглото на уреда.

### Съхранение на уреда

Преди по-продължително съхранение, напр. през зимата спазвайте допълнително указанията в глава Поддръжка.

- Уредът се поставя върху равна плоскост.
- Притиснете корпуса на приспособлението за бързо присъединяване за маркуча за работа под налягане и извадете маркуча за работа под налягане.
- Натиснете разделителния бутон на пистолета за ръчно пръскане и отделете маркуча за работа под налягане от пистолета за ръчно пръскане.
- Приберете захранващия кабел, маркуча за работа под налягане и принадлежностите в уреда.

### Защита от замръзване

#### ВНИМАНИЕ

Не напълно изпразнените уреди и принадлежности могат да доведат до замръзване. Изпразнете уреда и принадлежностите напълно и ги защитете против измръзване.

За избягване на щети:

- Изпразнете уреда напълно от водата: Включете уреда без подвързан маркуч за работа под налягане и без подвързано захранване с вода (макс. 1 мин) и изчакайте, докато от извода за високо налягане спре да излиза вода. Изключете уреда.
- Уреда и всички принадлежности да се съхраняват в защитено от замръзване място.

## Грижи и поддръжка

### ⚠ ОПАСНОСТ

Опасност от токов удар.

- Преди всички дейности по уреда той да се изключи и да се извади щепсела.

### Поддръжка

Преди по-продължително съхранение, например през зимата:

Фигура 11

- Изтеглете цедката от връзката за крана за вода с помощта на плоски клещи и я почистете под течаща вода.

### Поддръжка

Уредът не се нуждае от поддръжка.

## Принадлежности и резервни части

Използвайте само оригинални аксесоари и оригинални резервни части, по този начин осигурявате безопасната и безпроблемна експлоатация на уреда.

Можете да намерите информация за аксесоари и резервни части на [www.kaercher.com](http://www.kaercher.com).

## Помощ при неизправности

Можете сами да отстраните дребните повреди, като следвате дадените по-долу описания.

В случай на съмнение се обърнете към оторизиран сервис.

### ⚠ ОПАСНОСТ

Опасност от токов удар.

- Преди всички дейности по уреда той да се изключи и да се извади щепсела.

### Уредът не работи

- Издърпайте лоста на пистолета за ръчно пръскане, уредът се включва.
- Проверете дали посоченото на типовата табелката напрежение съвпада с напрежението на източника на ток.
- Проверете захранващия кабел за увреждане.

### Уредът не потегля, моторът бръмчи

Спадане на напрежението поради слаба електрическа мрежа или при използване на удължител.

- При включването първо издърпайте лоста на пистолета за ръчно пръскане, след това поставете прекъсвача на уреда на „I/ON“.

### Уредът не достига налягане

- Проверете настройката на тръбата за разпръскване.
- Проверете, дали подаването на вода е с достатъчно количество.
- Изтеглете цедката от връзката за крана за вода с помощта на плоски клещи и я почистете под течаща вода.
- Обезвъздушаване на уреда: Включете уреда без маркуч за работа под налягане и изчакайте (макс. 2 минути), докато водата започне да излиза без мехурчета от извода за високо налягане. Изключете уреда и отново подвържете маркуча за работа под налягане.

### Силни колебания в налягането

- Почистване на дюза високо налягане: Махнете замърсяванията от отвора на дюзата с помощта на игла и изплакнете с вода напред.
- Проверете дебита на водата.

### Уредът не е херметичен

- Малката липса на херметичност на уреда е обусловена технически. При силна липса на херметичност се обърнете към оторизиран сервис.

### Почистващото средство не се засмуква

- Да се използва тръба за разпръскване с регулиране на налягането (Vario Power) Завъртете тръбата за разпръскване до упор в посока „SOFT“.
- Почистете филтъра на всмукателния маркуч за почистващо средство.
- Проверете всмукателния маркуч за почистващо средство за огнати места.

## Гаранция

Във всяка страна важат гаранционните условия, публикувани от оторизираната от нас дистрибуторска фирма. Евентуални повреди на Вашия уред ще отстраним в рамките на гаранционния срок безплатно, ако се касае за дефект в материалите или при производство. В гаранционен случай се обърнете към дистрибутора или най-близкия оторизиран сервиз, като представите касовата бележка.

Адреси ще намерите на:

[www.kaercher.com/dealersearch](http://www.kaercher.com/dealersearch)

## Технически данни

### Електрическо захранване

Напрежение	230 V 1~50 Hz
------------	------------------

Присъединителна мощност	1,8 kW
-------------------------	--------

Градус на защита	IP X5
------------------	-------

Клас защита	I
-------------	---

Предпазител (инертен)	10 A
-----------------------	------

### Захранване с вода

Налягане на постъпващата вода (макс.)	0,8 MPa
---------------------------------------	---------

Температура на постъпващата вода (макс.)	40 °C
--	-------

Дебит за постъпващата вода (мин.)	9 l/min
-----------------------------------	---------

Макс. височина на засмукване	0,5 m
------------------------------	-------

### Данни за мощността

Работно налягане	11 MPa
------------------	--------

Максимално допустимо налягане	13 MPa
-------------------------------	--------

Дебит, вода	6,3 l/min
-------------	-----------

Максимален дебит	7,0 l/min
------------------	-----------

Дебит, препарати за почистване	0,3 l/min
--------------------------------	-----------

Сила на отпора на пистолета за ръчно пръскане	16 N
---	------

### Мерки и тегла

Дължина	285 mm
---------	--------

Широчина	309 mm
----------	--------

Височина	867 mm
----------	--------

Тегло, в готовност за работа с принадлежности	12,0 kg
---	---------

### Установени стойности съгласно EN 60335-2-79

Стойност на вибрациите в областта на дланта – ръката	<2,5 m/s <sup>2</sup> 0,3 m/s <sup>2</sup>
--	---

Несигурност K

Ниво на звука L <sub>PA</sub>	73 dB(A)
-------------------------------	----------

Неустойчивост K <sub>PA</sub>	2 dB(A)
-------------------------------	---------

Ниво на звукова мощност L <sub>WA</sub> + неустойчивост K <sub>WA</sub>	89 dB(A)
---	----------

Запазваме си правото на технически промени.

## ЕС Декларация за съответствие

С настоящото декларираме, че цитираната по-долу машина съответства по концепция и конструкция, както и по начин на производство, прилаган от нас, на съответните основни изисквания за техническа безопасност и безвредност на Директивите на ЕС. При промени на машината, които не са съгласувани с нас, настоящата декларация губи валидност.

**Продукт:** Парочистачка/пароструйка за работа под налягане

**Тип:** 1.180-xxx

**Намиращи приложение Директиви на ЕС:**

2000/14/EO

2014/30/EC

2006/42/EO (+2009/127/EO)

2011/65/EC

**Намерили приложение хармонизирани стандарти:**

EN 50581

EN 55014–1: 2006+A1: 2009+A2: 2011

EN 55014–2: 2015

EN 60335–1

EN 60335–2–79

EN 61000–3–2: 2014

EN 61000–3–3: 2013

EN 62233: 2008

**Приложен метод за оценка на съответствието:**

2000/14/EO: Приложение V

**ниво на шум dB(A)**

Измерено: 87

Гарантирано: 89

Подписалите действат по възложение и като пълномощници на управителното тяло.

  
H. Jenner

  
S. Reiser

Chief Executive Officer Head of Approval

пълномощник по документацията:  
S. Reiser

Alfred Kaercher GmbH & Co. KG

Alfred-Kaercher-Str. 28 - 40

71364 Winnenden (Germany)

Тел.: +49 7195 14-0

Факс: +49 7195 14-2212



Winnenden, 2017/07/01



## Sisukord

Sihipärane kasutamine . . . . .	ET	5
Ohutus . . . . .	ET	5
Keskonnakaitse . . . . .	ET	5
Seadme osad . . . . .	ET	6
Enne seadme kasutuselevõttu . . . . .	ET	6
Kasutuselevõtt . . . . .	ET	7
Käitamine . . . . .	ET	7
Transport . . . . .	ET	7
Hoiulepanek . . . . .	ET	8
Korrashoid ja tehnohooldus . . . . .	ET	8
Lisavarustus ja varuosad . . . . .	ET	8
Abi häirete korral . . . . .	ET	8
Garantii . . . . .	ET	9
Tehnilised andmed . . . . .	ET	9
ELi vastavusdeklaratsioon . . . . .	ET	9

## Ohutus

  Enne seadme esmakordset kasutamist lugege see originaalkasutusjuhend ja juuresolevad ohutusnõuded läbi. Toimige vastavalt. Hoidke need mõlemad vihikud hilisemaks kasutamiseks või järgmisele omanikule alles.

### Seadmel olevad sümbolid



Kõrgsurvejuga ei tohi suunata inimestele, loomadele, töötavatele elektriseadmetele ega seadmele endale.  
Kaitske seadet külma eest.



Seadet ei ole lubatud ühendada vahetult avalikku veevärki.

### Ohutusseadised

#### **ETTEVAATUS**

- Ohutusseadised on mõeldud kasutaja kaitsmiseks ning neid ei tohi muuta ega neid mitteaktiivseks seada.

#### Seadme lüliti

Seadme lüliti hoiab ära seadme kogemata käimapaneku.

#### Pesupüstoli lukustus

Lukustus blokeerib pesupüstoli hoova ja takistab seadme kogemata käivitamist.

#### Survelülitiga ülevooluventiil

Ülevooluventiil takistab lubatud töörohu ületamist.

Kui pesupüstoli asuv päästik lastakse lahti, lülitub välja pumba rõhuhoidja ning kõrgsurve juga seiskub. Päästikule vajutamisel lülitub pump jälle sisse.

#### Mootorikaitselüliti

Liiga tugeva vooluvastuvõtul lülitab mootorikaitselüliti seadme välja.

## Sihipärane kasutamine

Seda kõrgsurvepesurit tohib kasutada ainult kodumajapidamises.

- seadmete, sõidukite, ehitiste, tööriistade, fassaadide, terrasside, aiatööriistade jms puhastamiseks kõrgsurvelise veejoaga (vajadusel lisatakse puhastusvahendeid).
- koos KÄRCHERi poolt kasutamiseks lubatud tarkiute, varuosade ja puhastusvahenditega. Järgige puhastusvahenditega kaasasolevaid juhiseid.

## Keskonnakaitse

### Märkusi koostisainete kohta (REACH)

Aktuaalse info koostisainete kohta leiate aadressilt:

[www.kaercher.com/REACH](http://www.kaercher.com/REACH)



Pakendmaterjalid on taaskasutatavad. Pakendid palume realiseerida vastavalt keskkonnanõuetele.



Vanad seadmed sisaldavad taaskasutatavaid materjale, mis tuleks suunata taaskasutusse. Palun utiliseerige vanad seadmed keskkonnasõbralikult



Puhastustöid, mille käigus tekib õli sisaldavat heitvett, nt mootori pesemine, aluspõhja pesemine, võib viia läbi ainult õliseparaatoriga pesuväljakutel.



Töid puhastusvahenditega võib läbi viia ainult veekindlatel tööpindadel, millel on ühendus kanalisatsiooniga. Ärge laske puhastusvahendil sattuda veekogudesse ega pinnasesse.



Vee võtmine avalikest veekogudest ei ole mõnedes riikides lubatud.

## Seadme osad

Selle seadme tarmekomplekt on kujutatud pakendil. Kontrollige lahti pakkides paki sisu. Kui tarvikuid on puudu või transpordikahjustuste korral teatage palun kaupmehele.

### Jooniseid vt volditavalt leheküljelt 3

- 1 Ühendusdetail veevõtuliitmikule
- 2 Kõrgsurvevooliku kiirühendus
- 3 Veevõtuliitmi, sisseehitatud sõelaga
- 4 Seadme lüliti „0/VÄLJAS“ / „I/SEES“
- 5 Transpordikäepide, väljatõmmatav
- 6 Tarvikute võrk
- 7 Tarvikute hoiukoht
- 8 Toitepistikuga toitekaabel
- 9 Filtriga puhastusvahendi imemisvoolik
- 10 Transpordiratas
- 11 Pesupüstol
- 12 Pesupüstoli lukustus
- 13 Klauh kõrgsurvevooliku lahutamiseks pesupüstolist
- 14 Kõrgsurvevoolik
- 15 Pöörlev pesuhari  
Sobib eriti auotde puhastamiseks.
- 16 Pritsetoru mustusefreesiga  
tugeva mustuse jaoks  
Töörõhku saab sujuvalt suurendada „SOFT“ pealt, „HARD“ peale. Töörõhu reguleerimiseks laske kõrgsurve-pesupüstoli hoob lahti ja keerake joatoru soovitud asendisse.  
Sobib puhastusvahendiga töötamiseks.
- 17 Rõhu reguleerimisega joatoru (Vario Power)  
Kõige tavalisemateks puhastustöödeks

### \*\* Lisaks vajalik

- 18 Tekstiiliga tugevdatud veevoolik, millel on tavapärase ühendusmuhv.
  - Lääbimõõt vähemalt 13 mm.
  - Pikkus vähemalt 7,5 m

## Enne seadme kasutuselevõttu

### Jooniseid vt volditavalt leheküljelt 4

#### Tarvikute paigaldamine

Paigaldage enne kasutuselevõttu seadmega kaasas olevad lahtised osad.

#### Transpordikäepideme paigaldamine

Joonis **A**

→ Suruge transpordikäepide pessa, kuni tunnete takistust. Suruge peopesa või pehme kummihaamri-ga lüües kohale.

#### Tarvikute võrgu paigaldamine

Joonis **B**

→ Riputage tarvikute võrk joonisel kujutatud konksu külge.

#### Kõrgsurvevooliku ühendamine pesupüstoliga

Joonis **C**

→ Torgake kõrgsurvevoolik pesupüstolisse, kuni see kuuldavalt asendisse fikseerub.

**Märkus:** Jälgige, et ühendusnippel oleks õiges suunas.

Tõmmake kõrgsurvevoolikust, et kontrollida, kas ühendus on kindel.

#### Veevarustus

Ühendamiseks vajalikke andmeid vt tüübisildilt/tehnilisest dokumentatsioonist.

#### TÄHELEPANU

*Vees olev mustus võib kõrgsurvepumpa ja tarvikuid kahjustada. Kaitseks soovitakse kasutada KÄRCHERi veefiltrit (lisavarustus, tellimise nr 4.730-059).*

#### Veevarustus veevärgist

Jälgige veevärgiettevõtte eeskirju.

Joonis **D**

→ Keerake kaasasolev ühendusdetail seadme veevõtuliitmiku külge.

#### Vett võtke lahtistest mahutitest

See kõrgsurvepesur koos KÄRCHERi tagasilöögiventii-liga imivoolikuga (lisavarustus, tellimisnr 4.440-238) sobib pinnavee imemiseks nt vihmaveetünnidest või tiiki-dest (maksimaalset imikõrgust vt tehnilistest andmetest).

→ Täitke sissevõtuvoolik veega.

→ Krubige imivoolik seadme veeliitmiku külge ja ripu- tate veeallikasse (nt vihmaveetünni).

## Kasutuselevõtt

### TÄHELEPANU

Kuivalt töötamine rohkem kui 2 minuti vältel põhjustab kõrgsurvepumbal kahjustusi. Kui seade ei tekita 2 minuti vältel rõhku, tuleb see välja lülitada ja toimida vastavalt peatükis "Abi häirete korral" toodud juhistele.

Joonis **E**

→ Torgake kõrgsurvevoolik kiirühendusele, kuni see kuuldavalt asendisse fikseerub.

**Märkus:** Jälgige, et ühendusnippel oleks õiges suunas.

→ Tõmmake kõrgsurvevoolikust, et kontrollida, kas ühendus on kindel.

→ Torgake vee pealevooluvoolik veeliitmikule.

**Märkus:** Pealevooluvoolik ei kuulu tarnekomplekti.

→ Ühendage veevoolik veevõrguga.

→ Avage veekraan täielikult.

→ Torgake võrgupistik seinakontakti.

→ Lülitage masin sisse „I/SEES“.

→ Vabastage pesupüstoli hoob.

→ Tõmmake uuesti hoovast, seade lülitub tööle.

Laske seadmel töötada (max. 3 minutit), kuni pesupüstolist väljuvas vees ei ole mulle.

→ Vabastage pesupüstoli päästik.

**Märkus:** Kui hoovast jälle lahti lastakse, lülitub masin uuesti välja. Süsteemis säilib kõrgrõhk.

→ Blokeerige pesupüstoli hoob.

## Käitamine

### △ ETTEVAATUS

Värvid pindade puhastamisel peab vahekaugus olema vähemalt 30 cm, et vältida kahjustusi.

### TÄHELEPANU

Ärge puhastage autorehve, lakki ega tundlikke pindu nagu puit mustusefreesiga - vigastamisoht.

Joonis **F**

→ Torgake joatoru pesupüstolile ja fikseerige, pöörates seda 90°.

→ Vabastage pesupüstoli hoob.

→ Tõmmake uuesti hoovast, seade lülitub tööle.

## Kasutamine pesuharjaga

### TÄHELEPANU

Lakikahjustuste oht

Pesuharjaga töötades peab hari olema puhas.

→ Torgake pesuhari pesupüstolisse ja keerake fikseerimiseks 90°.

**Märkus:** Vajadusel võib puhastusvahendiga töötades kasutada ka pesuharju.

## Töötamine puhastusvahendiga

### △ OHT

Puhastusvahendite kasutamise korral tuleb järgida puhastusvahendi tootja ohutuskaarti, eriti seoses isikliku kaitsevarustuse kasutamisega.

**Märkus:** Puhastusvahendit on võimalik juurde segada ainult madalsurve korral.

Joonis **G**

→ Puhastusvahendi imivoolik soovitud pikkuses korpusest välja kerida.

→ Riputage puhastusvahendi imivoolik puhastusvahendi anumasse.

→ Kasutage rõhu reguleerimisega joatoru (Vario Power)

→ Keerake joatoru kuni piirajani „SOFT“ suunas.

**Märkus:** Nii lisatakse töö käigus puhastusvahendi lahus veejoale.

### Soovitav puhastusmeetod

→ Puhastusvahend piserdada säästlikult kuivale pinnale ja lasta mõjuda (mitte kuivatada).

→ Lahtileotatud mustus kõrgsurvejoaga maha pesta.

## Töö katkestamine

→ Vabastage pesupüstoli päästik.

→ Blokeerige pesupüstoli hoob.

→ Pikematel tööpauksidel (üle 5 minuti) lülitage seade lisaks ka välja "0/VÄLJAS".

## Töö lõpetamine

### △ ETTEVAATUS

Lahutage kõrgsurvevoolik pesupüstolilt või seadme küljest ainult siis, kui süsteemis ei ole rõhku.

→ Pärast töid puhastusvahendiga: Loputamiseks laske seadmel umbes 1 minut töötada.

→ Vabastage pesupüstoli päästik.

→ Lülitage masin välja „0/VÄLJAS“.

→ Veekraan sulgeda.

→ Vajutage püstoli päästikule, et eemaldada süsteemist jääkrõhk.

→ Blokeerige pesupüstoli hoob.

→ Tõmmake võrgupistik seinakontaktist välja.

→ Lahutage masin veearvustest.

## Transport

### △ ETTEVAATUS

Vigastus- ja kahjustusoh!

Transportimisel pidage silmas masina kaalu.

## Käsitsi transportimine

Joonis **H**

→ Tõmmake transpordisang välja, see fikseerub kuuldavalt asendisse.

→ Tõmmake seadet transpordikäepidemest.

## Transportimine sõidukites

→ Kinnitage seade libisemise ja ümberminku vastu.

## Hoiulepanek

### ⚠ **ETTEVAATUS**

Vigastus- ja kahjustusoh!

Ladustamisel jälgige seadme kaalu.

### Seadme ladustamine

Enne pikemat ladustamist, nt talvel, tuleb lisaks silmas pidada hoolduspeatükis toodud nõudeid.

- Pange pühkimismasin tasasele pinnale.
- Vajutage noolesuunas kõrgsurvevooliku kiirühenduse korpusele ja tõmmake kõrgsurvevoolik välja.
- Suruge pesupüstoli eraldusklahvile ja võtke kõrgsurvevoolik pesupüstoli küljest ära.
- Toitejuhet, kõrgsurvevoolikut ja tarvikuid hoida seadme juures.

### Jäätumiskaitse

#### **TÄHELEPANU**

Kui seadmed ja tarvikud ei ole täiesti tühjad, võivad need pakasega puruneda. Tühjendage seade ja tarvikud täielikult ja kaitske neid pakase eest.

Kahjustuste vältimiseks:

- Tühjendage masin täielikult veest: Lülitage masin ilma külgeühendatud kõrgsurvevoolikuta ja ilma ühendatud veevarustusega sisse (maks. 1 min) ning oodake, kuni kõrgsurvelelitmikust ei tule enam vett. Lülitage seade välja.
- Säilitage masinat ja kõiki tarvikuid ruumis, mille temperatuur ei lange allapoole nulli.

## Korrashoid ja tehnohooldus

### ⚠ **OHT**

Elektrilöögi oht.

- Enne kõiki töid seadme juures tuleb seade välja lülitada ja pistik seinakontaktist välja tõmmata.

### Hooldus

Enne pikemat seismajätmist, näiteks talveks:

Joonis 11

- Tõmmake veevõtuliitmiku sõel näpistangidega välja ja peske voolava vee all puhtaks.

### Tehnohooldus

Seade on hooldusvaba.

## Lisaravustus ja varuosad

Kasutage ainult originaaltarvikuid ja originaalvaruosi, mis tagavad seadme ohutu ja tõrgeteta käituse. Tarvikute ja varuosade kohta leiate teavet aadressilt [www.kaercher.com](http://www.kaercher.com).

## Abi häirete korral

Paljud tõrked saate alljärgneva loendi abiga ise kõrvalda.

Kahtluse korral palun pöörduda volitatud hooldustöökoha poole.

### ⚠ **OHT**

Elektrilöögi oht.

- Enne kõiki töid seadme juures tuleb seade välja lülitada ja pistik seinakontaktist välja tõmmata.

### Seade ei tööta

- Tõmmake pesupüstoli hooba, seade lülitub sisse.
- Kontrollige, kas tüübisildile märgitud pinge vastab vooluallika pingele.
- Kontrollige toitekaablit vigastuste osas.

### Masin ei käivitu, mootor põriseb

Pingelangus liiga nõrga vooluvõrgu tõttu või pikenduskaabli kasutamisel.

- Sisse lülitades tõmmake esmalt pesupüstoli hooba, siis seadke seadmelüliti asendisse „I/SISSE“.

### Seadmes puudub surve

- Kontrollige joatoru seadistust.
- Kontrollige, kas veevarustus tagab piisava veekoguse.
- Tõmmake veevõtuliitmiku sõel näpistangidega välja ja peske voolava vee all puhtaks.
- Seadme õhutamise: Lülitage seade ilma ühendatud kõrgsurvevoolikuta sisse ja oodake (maks. 2 minutit), kuni kõrgsurvelelitmikust väljuvas vees ei ole mulle. Lülitage seade välja ja ühendage uuesti kõrgsurvevoolik.

### Surve tugev kõikumine

- Kõrgsurvedüüsi puhastamine: Eemaldage nõelaga mustus düüsiavast ning peske eest veega üle.
- Kontrollige pealevoolava vee kogust.

### Seade lekib

- Masina väike leke on tehniliselt tingitud. Tugeva lekke korral pöörduge volitatud hooldustöökoha poole.

### Puhastusainet ei võeta sisse

- Kasutage rõhu reguleerimisega joatoru (Vario Power)
- Keerake joatoru kuni piirajani „SOFT“ suunas.
- Puhastage puhastusvahendi imivooliku filtrit.
- Kontrollige, et puhastusvahendi imivoolikus ei ole murdekohti.

## Garantii

Igas riigis kehtivad meie volitatud müügiesindaja antud garantiitingimused. Seadmel esinevad rikked kõrvaldame garantiiajal tasuta, kui põhjuseks on materjali- või valmistusviga. Garantiijuhtumi korral palume pöörduda müüja või lähima volitatud klienditeenistuse poole, esitades ostu tõendava dokumendi.

Aadressid leiate:

[www.kaercher.com/dealersearch](http://www.kaercher.com/dealersearch)

## Tehnilised andmed

### Elektriühendus

Pinge 230 V  
1~50 Hz

Tarbitav võimsus 1,8 kW

Kaitseaste IP X5

Elektriühutusklass I

Võrgukaitse (inertne) 10 A

### Veevõtuühendus

Juurdevoolurõhk (max) 0,8 MPa

Juurdevoolava vee temperatuur (max) 40 °C

Juurdevoolu hulk (min) 9 l/min

Maks. imikõrgus 0,5 m

### Jõudluse andmed

Töörõhk 11 MPa

Max lubatud rõhk 13 MPa

Jõudlus, vesi 6,3 l/min

Maksimaalne pumpamiskogus 7,0 l/min

Jõudlus, puhastusvahend 0,3 l/min

Pritsepüstoli reaktiivjõud 16 N

### Mõõtmed ja kaalud

Pikkus 285 mm

Laius 309 mm

Kõrgus 867 mm

Kaal, tööks valmis koos lisaseadmetega 12,0 kg

### Tuvastatud väärtused vastavalt standardile EN 60335-2-79

Käte/käsivarte vibratsiooniväärtus <2,5 m/s<sup>2</sup>

Ebakindlus K 0,3 m/s<sup>2</sup>

Helirõhu tase L<sub>pA</sub> 73 dB(A)

Ebakindlus K<sub>pA</sub> 2 dB(A)

Müratase L<sub>WA</sub> + ebakindlus K<sub>WA</sub> 89 dB(A)

Jäetakse õigus teha tehnilisi muudatusi.

## ELi vastavusdeklaratsioon

Käesolevaga kinnitame, et allpool kirjeldatud seade vastab meie poolt turule toodud mudelina oma kontseptioonilt ja konstruktsioonilt EL direktiivide asjakohastele põhilistele ohutus- ja tervisekaitse nõuetele. Meiega kooskõlastamata muudatuste tegemise korral seadme juures kaotab käesolev deklaratsioon kehtivuse.

Toode: Kõrgsurvepesur

Tüüp: 1.180-xxx

Asjakohased EL direktiivid:

2000/14/EÜ

2014/30/EL

2006/42/EU (+2009/127/EU)

2011/65/EL

Kohaldatud ühtlustatud standardid:

EN 50581

EN 55014-1: 2006+A1: 2009+A2: 2011

EN 55014-2: 2015

EN 60335-1

EN 60335-2-79

EN 61000-3-2: 2014

EN 61000-3-3: 2013

EN 62233: 2008

Järgitud vastavushindamise protseduur:

2000/14/EÜ: Lisa V

Helivõimsuse tase dB(A)

Mõõdetud: 87

Garanteeritud: 89

Allakirjutanud toimivad juhataste korraldusel ja volitusel.

  
H. Jenner

Chief Executive Officer

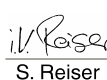
  
S. Reiser

Head of Approbation

dokumentatsiooni eest vastutav isik:  
S. Reiser

Alfred Kärcher GmbH & Co. KG

Alfred-Kärcher-Str. 28 - 40

71364 Winnenden (Germany)

Tel: +49 7195 14-0

Faks: +49 7195 14-2212

Winnenden, 2017/07/01

## Satura rādītājs

Noteikumiem atbilstoša lietošana . . . . .	LV	5
Drošība . . . . .	LV	5
Vides aizsardzība . . . . .	LV	5
Aparāta apraksts . . . . .	LV	6
Pirms ekspluatācijas uzsākšanas . . . . .	LV	6
Ekspluatācijas uzsākšana . . . . .	LV	7
Darbība . . . . .	LV	7
Transportēšana . . . . .	LV	7
Glabāšana . . . . .	LV	8
Kopšana un tehniskā apkope . . . . .	LV	8
Piederumi un rezerves daļas . . . . .	LV	8
Palīdzība darbības traucējumu gadījumā . . . . .	LV	8
Garantija . . . . .	LV	9
Tehniskie dati . . . . .	LV	9
ES Atbilstības deklarācija . . . . .	LV	9

## Drošība



Pirms uzsākt aparāta lietošanu, izlasiet šo oriģinālo lietošanas instrukciju un pievienotos drošības norādījumus. Rīkojieties saskaņā ar tiem. Saglabājiet abus izdevumus vēlākai izmantošanai vai nodošanai nākošajam īpašniekam.

### Simboli uz aparāta



*Neversiet augstspiediena strūklu pret personām, dzīvniekiem, ieslēgtām elektriskām ierīcēm vai pret pašu aparātu. Sargāt ierīci no sala.*



*Aparātu nedrīkst pieslēgt tieši pie publiskās dzērāmā ūdens sistēmas.*

## Drošības ierīces

### ⚠ **UZMANĪBU**

- Drošības ietaises kalpo lietotāja aizsardzībai, un tās nedrīkst izmainīt vai noņemt.

### Ierīces slēdzis

Aparāta slēdzis novērš aparāta neatļautu lietošanu.

### Rokas smidzināšanas pistoles fiksators

Fiksators nobloķēt rokas smidzināšanas pistoles sviru un novērš aparāta nejaušu iedarbināšanu.

### Pārplūdes vārsts ar manometrisko slēdzi

Pārplūdes vārsts novērš pieļaujamā darba spiediena pārsniegšanu.

Ja smidzinātājpistoles rokturis tiek atlaists, manometriskais slēdzis atslēdz sūkni un augstspiediena strūkļa vairs netiek izsmidzināta. Pavelkot sviru, sūknis atkal ieslēdzas.

### Motora aizsardzības slēdzis

Pārāk liela strāvas patēriņa gadījumā motora aizsargslēdzis ierīci atslēdz.

## Noteikumiem atbilstoša lietošana

Augstspiediena tīrīšanas aparātu izmantojiet tikai ar vienīgi mājāsaimniecībā.

- iekārtu, automašīnu, būvkonstrukciju, instrumentu, fasāžu, teražu, dārza ierīču utt. tīrīšanai ar augstspiediena ūdens strūkļu (pēc vajadzības pievienojot tīrīšanas līdzekli).
- kopā ar KÄRCHER atļautām piederumdetaljām, rezerves daļām un tīrīšanas līdzekļiem. Ievērojiet tīrīšanas līdzekļiem pievienotos norādījumus.

## Vides aizsardzība

### Informācija par sastāvdaļām (REACH)

Aktuālo informāciju par sastāvdaļām atradīsiet:

[www.kaercher.com/REACH](http://www.kaercher.com/REACH)



Iepakojuma materiālus ir iespējams pārstrādāt atkārtoti. Utilizējiet iepakojumus videi draudzīgā veidā.



Nolietotās ierīces satur noderīgus materiālus, kurus iespējams pārstrādāt un izmantot atkārtoti. Pēc nolietoto ierīču kalpošanas termiņa beigām utilizējiet tās videi draudzīgā veidā



Tīrīšanu, kuras laikā rodas eļļu saturoši notekūdeņi, piemēram, mazgājot motoru vai šasiju, drīkst izdarīt tikai ar eļļas separatoru aprīkotās mazgāšanas vietās.



Darbus ar tīrīšanas līdzekļiem drīkst veikt tikai uz hermētiskām darba virsmām ar pieslēgumu kanalizācijas sistēmai netīrā ūdens novadīšanai. Tīrīšanas līdzekļiem neļaut nokļūt ūdeņos vai augsnē.



Ūdens ņemšana no publiski pieejamām ūdenskrātuvēm dažās valstīs nav atļauta.

## Aparāta apraksts

Jūsu aparāta piegādes komplekts ir attēlots uz iepakojuma. Izsainojot pārbaudiet, vai saturs ir pilnīgs. Ja trūkst piederumi vai transportēšanas laikā radušies bojājumi, lūdzu, informējiet tirgotāju.

### Attēlus skatiet 3. atlokāmajā lapā

- 1 Savienojuma detaļa ūdens pieslēgumam
- 2 Augstspiediena šļūtenes ātrais savienotājs
- 3 Ūdens pieslēgums ar iebūvētu sietu
- 4 Aparāta slēdzis „0/OFF“ / „I/ON“
- 5 Transportēšanas rokturis, izvelkams
- 6 Piederumu tīkliņš
- 7 Nodalījums piederumu glabāšanai
- 8 Tīkla pieslēguma kabelis ar kontaktdakšu
- 9 Tīrīšanas līdzekļa sūkšanas šļūtene ar filtru
- 10 Ritentiņš aparāta pārvietošanai
- 11 Rokas smidzinātājpistole
- 12 Rokas smidzināšanas pistoles fiksators
- 13 Poga augstspiediena šļūtenes atvienošanai no rokas smidzināšanas pistoles
- 14 Augstspiediena šļūtene
- 15 Rotējošā mazgāšanas suka  
Īpaši piemērota automašīnu tīrīšanai.
- 16 Uzgalis ar netīrumu griezni  
Noturīgiem netīrumiem  
Darba spiedienu iespējams palielināt bezpakāpju veidā no „SOFT“ līdz „HARD“. Lai nomainītu darba spiedienu, atlaist augstspiediena pistoles sviru un strūkļas cauruli pagriezt vēlamajā pozīcijā.  
Piemērota darbam ar tīrīšanas līdzekļiem.
- 17 Strūkļas caurule ar spiediena regulējumu (Vario Power)  
Visparastākajiem tīrīšanas darbiem

### \*\* Papildus nepieciešama

- 18 ar audumu nostiprināta ūdens šļūtene ar tirdzniecībā pieejamu savienojumu.
  - Minimālais diametrs 1/2 colla (13 mm)
  - Minimālais garums 7,5 m

## Pirms ekspluatācijas uzsākšanas

### Attēlus skatiet 4. atlokāmajā lapā

#### Pierīču montāža

Pirms ekspluatācijas sākšanas uzmontējiet aparātam atsevišķi komplektā esošās daļas.

#### Transportēšanas roktura montāža

##### Attēls A

→ Ievietojiet transportēšanas rokturi aptverē, līdz ir jūtama pretestība. Ar delnu vai ar mīkstu gumijas āmuriņu iesietiet to pozīcijā.

#### Piederumu tīkliņa pielikšana

##### Attēls B

→ Iekabiniet piederumu tīkliņu attēlā parādītajos āķos.

#### Augstspiediena šļūtenes savienošana ar rokas smidzināšanas pistoli

##### Attēls C

→ Spraudiet augstspiediena šļūteni rokas smidzināšanas sprauslā tik ilgi, līdz tā dzirdami nofiksējas.  
**Norāde:** Sekojiet, lai būtu pareizs pieslēguma nipeļa novietojums.  
Pārbaudiet, vai savienojums ir drošs, pavelkot aiz augstspiediena šļūtenes.

#### Ūdens padeve

Pieslēgumu lielumus skatīt uz ražotāja datu plāksnītes/tehniskajos datos.

#### IEVĒRĪBAI

*Piesārņots ūdens var radīt augstspiediena sūkņa un piederumu bojājumus. Aizsardzībai tiek ieteikts izmantot KÄRCHER ūdens filtru (speciālais piederums, pasūtījuma numurs 4.730-059).*

#### Ūdens padeve no ūdensvada

Ievērojiet ūdensapgādes uzņēmuma izstrādātos noteikumus.

##### Attēls D

→ Piegādes komplektā ietilpstošo savienojuma detaļu ieskrūvējiet aparāta ūdens pievades vietā.

#### Ūdens sūkņēšana no atklātām tvērtēm

Šis augstspiediena tīrītājs ar KÄRCHER sūkšanas šļūteni un pretvārstu (speciālais piederums, pasūt. Nr. 4.440-238) paredzēti virszemes ūdeņu uzsūkšanai, piem., no lietus ūdens mucām vai dīķiem (maksimālo sūkšanas augstumu skat. tehniskajos datos).

→ Piepildiet sūkšanas šļūteni ar ūdeni.

→ Uzskrūvējiet sūkšanas šļūteni uz aparāta ūdens pieslēguma un iekabiniet ūdens ņemšanas vietā (piem., lietus ūdens mucā).

## Eksploatācijas uzsākšana

### IEVĒRĪBA!

Ierīcei vairāk nekā 2 minūtes darbojoties tukšgaitā, tiek radīti augstspiediena sūkņa bojājumi. Ja ierīce 2 minūšu laikā nepaliekina spiedienu, izslēdziet ierīci un rīkojieties atbilstoši norādījumiem nodaļā "Palīdzība traucējumu gadījumā".

Attēls **E**

- Iespraudiet augstspiediena šļūteni ātrajā savienotājā, līdz tā dzirdami nofiksējas.
- Norāde:** Sekojiet, lai būtu pareizs pieslēguma nipeļa novietojums.
- Pārbaudiet, vai savienojums ir drošs, pavelkot aiz augstspiediena šļūtenes.
- Uzlieciet ūdens padeves šļūteni uz ūdens pieslēguma savienojuma.
- Norāde:** Padeves šļūtene nav iekļauta piegādes komplektā.
- Pieslēdziet ūdens šļūteni ūdens padevei.
- Pilnībā atveriet ūdens krānu.
- Iespraudiet kontaktdakšu kontaktgizdā.
- Ieslēdziet aparātu („I/ON“).
- Atbloķējiet rokas smidzināšanas pistoles sviru.
- Pavelciet sviru, aparāts ieslēdzas.
- Laužiet aparātam darboties (maks. 2 minūtes), līdz no rokas smidzināšanas pistoles izplūst burbuļus nesaturošs ūdens.
- Atlaižiet rokas smidzinātāja sviru.
- Norāde:** Kad sviru atlaiž, aparāts atkal atslēdzas. Sistēmā paliek augstspiediens.
- Nobloķējiet rokas smidzināšanas pistoles sviru.

## Darbība

### △ UZMANĪBU

Tīrot krāsotas virsmas, ievērojiet vismaz 30 cm attālumus, lai novērstu virsmu bojājumus.

### IEVĒRĪBA!

Automāšinu riepas, krāsojumu vai jutīgas virsmas, piem., koku nedrīkst tīrīt ar netīrumu griezni, pastāv bojāšanas risks.

Attēls **E**

- Uzgali iespraudiet rokas smidzināšanas pistolē un nofiksējiet to, pagriežot par 90°.
- Atbloķējiet rokas smidzināšanas pistoles sviru.
- Pavelciet sviru, aparāts ieslēdzas.

## Darbs ar mazgāšanas suku

### IEVĒRĪBA!

Krāsas bojājumu risks

Strādājot ar mazgāšanas suku, tai jābūt tīrai no netīrumiem un citām daļiņām.

- Iespraudiet mazgāšanas suku rokas smidzināšanas pistolē un nofiksējiet to, pagriežot par 90°.

**Norāde:** Vajadzības gadījumā kopā ar tīrīšanas līdzekli var izmantot arī mazgāšanas suku.

## Darbs ar tīrīšanas līdzekļiem

### △ BĪSTAMI

Izmantojot tīrīšanas līdzekļus, jāievēro tīrīšanas līdzekļa ražotāja drošības datu lapa, jo īpaši norādījumi par individuālo aizsargaprīkojumu.

**Norādījumi:** Tīrīšanas līdzekli var piejaukt tikai strādājot ar zemu spiedienu.

Attēls **G**

- Izvelciet tīrīšanas līdzekļa sūkšanas šļūteni no aparāta korpusa nepieciešamajā garumā.
- Tīrīšanas līdzekļa sūkšanas šļūteni iekariet tvirtnē ar tīrīšanas līdzekļa šķīdumu.
- Izmantojot strūkļas cauruli ar spiediena regulējumu (Vario Power).
- Strūkļas cauruli līdz atdurei pagrieziet virzienā „SOFT“.
- Norāde:** Šādi darba laikā tīrīšanas līdzekļa šķīdums tiek piejaukts ūdens strūkļai.

## Ieteicamā tīrīšanas metode

- Izsmidziniet tīrīšanas līdzekli taupīgi uz sausas virsmas un ļaujiet tam iedarboties (neļaujiet izžūt).
- Atmērcētos netīrumus noskatot ar augstspiediena šļūteni.

## Darba pārtraukšana

- Atlaidiet rokas smidzinātāja sviru.
- Nobloķējiet rokas smidzināšanas pistoles sviru.
- Garākos darba pārtraukumos (ilgākos par 5 minūtēm) papildus izslēdziet arī aparāta slēdzi ("0/OFF").

## Darba beigšana

### △ UZMANĪBU

Atvienojiet augstspiediena šļūteni no rokas smidzināšanas pistoles vai ierīces tikai tad, kad sistēmā vairs nav spiediena.

- Pēc darba ar tīrīšanas līdzekli: darbiniet aparātu apm. 1 minūti, lai to izskalotu.
- Atlaidiet rokas smidzinātāja sviru.
- Izslēdziet aparātu („0/OFF“).
- Aizveriet ūdens krānu.
- Nospiediet rokas smidzinātāja sviru, lai izlaistu sistēmā atlikušo spiedienu.
- Nobloķējiet rokas smidzināšanas pistoles sviru.
- Atvienojiet kontaktspraudni no kontaktgizdas.
- Atvienojiet aparātu no ūdens padeves pieslēguma.

## Transportēšana

### △ UZMANĪBU

Savainošanās un bojājumu gūšanas risks!  
Transportējot nemiet vērā aparāta svaru.

## Transportēšana ar rokām

Attēls **H**

- Izvelciet pārnēsāšanas rokturi, tas dzirdami nofiksējas.
- Velciet aparātu aiz roktura tā pārvietošanai.

## Transportēšana automašīnās

- Nodrošiniet aparātu pret izslīdēšanu un apgāšanos.



## Glabāšana

### ⚠ UZMANĪBU

Savainošanās un bojājumu gūšanas risks!  
Uzglabājot ņemiet vērā aparāta svaru.

### Aparāta uzglabāšana

Pirms ilgākas uzglabāšanas, piem., ziemā, ievērojiet papildu norādījumus nodaļā "Kopšana".

- ➔ Novietojiet aparātu uz līdzenas virsmas.
- ➔ Paspiediet augstspiediena šļūtenes ātrā savienotāja korpusu bultiņas virzienā un izņemiet augstspiediena šļūteni.
- ➔ Nospiediet rokas smidzinātājpistoles atvienošanas taustiņu un atvienojiet augstspiediena šļūteni no rokas smidzinātājpistoles.
- ➔ Tīkla pieslēguma kabeli, augstspiediena šļūteni un piederumus ievietojiet nodaļījumos uz aparāta.

### Aizsardzība pret aizsaļšanu

#### IEVĒRĪBA!

Ja ierīce un piederumi nav iztukšoti pilnībā, tos var sabojāt sals. Iztukšojiet ierīci un piederumus pilnībā un sargiet no sala.

Lai novērstu bojājumus:

- ➔ Pilnībā izlejiet no aparāta ūdeni: ieslēdziet (maks. 1 min) aparātu bez pieslēgtas augstspiediena šļūtenes un bez pievienošanas ūdens padeves pieslēgumam un pagaidiet, līdz no augstspiediena pieslēguma vairs neizplūst ūdens. Izslēdziet ierīci.
- ➔ Uzglabājiet ierīci ar visiem piederumiem no sala aizsargātā telpā.

### Kopšana un tehniskā apkope

#### ⚠ BĪSTAMI

Strāvas trieciena risks.

- ➔ Pirms jebkuriem aparāta apkopes darbiem izslēdziet aparātu un atvienojiet tīkla kontaktdakšu.

### Kopšana

Pirms ilgākas uzglabāšanas, piemēram, ziemā:

Attēls 11

- ➔ Ar plakanknaiblēm izvelciet ūdens pievades vietā ievietoto sietu un izskalojiet to zem tekoša ūdens.

### Tehniskā apkope

Aparātam nav nepieciešama apkope.

### Piederumi un rezerves daļas

Izmantot tikai oriģinālos piederumus un oriģinālās rezerves daļas, jo tie garantē drošu un nevainojamu ierīces darbību.

Informāciju par piederumiem un rezerves daļām skatīt [www.kaercher.com](http://www.kaercher.com).

## Palīdzība darbības traucējumu gadījumā

Mazākos traucējumus Jūs varat novērst patstāvīgi, izmantojot sekojošo pārskatu.

Šaubu gadījumos lūdzam griezties pilnvarotā klientu apkalpošanas dienestā.

#### ⚠ BĪSTAMI

Strāvas trieciena risks.

- ➔ Pirms jebkuriem aparāta apkopes darbiem izslēdziet aparātu un atvienojiet tīkla kontaktdakšu.

### Aparāts nestrādā

- ➔ Pavelciet rokas smidzinātājpistoles sviru, aparāts ieslēdzas.
- ➔ Pārbaudiet, vai tīkla spriegums atbilst ražotāja datu plāksnītē norādītajam barošanas spriegumam.
- ➔ Pārbaudiet, vai nav bojāts tīkla pieslēguma kabelis.

### Aparāts neieslēdzas, motors ruc nevienmērīgi

Sprieguma samazināšanās vājas elektrotīkla jaudas dēļ vai izmantojot pagarinātāja kabeli.

- ➔ Ieslēdzot vispirms pavelciet rokas smidzināšanas pistoles sviru, tad aparāta slēdzi pārslēdziet uz "I/ON".

### Aparāts nerada spiedienu

- ➔ Pārbaudiet uzgaļa iestatījumus.
- ➔ Pārbaudiet, vai ūdensapgādes sistēma nodrošina pietiekamu padeves daudzumu.
- ➔ Ar plakanknaiblēm izvelciet ūdens pievades vietā ievietoto sietu un izskalojiet to zem tekoša ūdens.
- ➔ Aparāta atgaisošana: ieslēdziet aparātu bez pieslēgtas augstspiediena šļūtenes un pagaidiet (maks. 2 minūtes), līdz no augstspiediena pieslēguma izplūst burbuļus nesaturošs ūdens. Izslēdziet aparātu un pievienojiet atpakaļ augstspiediena šļūteni.

### Spēcīgas spiediena maiņas

- ➔ Augstspiediena sprauslas tīrīšana: iztīriet netīrumus no sprausla urbuma ar adatas palīdzību un izskalojiet sprauslu no priekšpuses ar ūdeni.
- ➔ Pārbaudiet ūdens pieplūdes daudzumu.

### Nebļīvs aparāts

- ➔ Neliels aparāta neblīvums ir tehniski iespējams. Spēcīga neblīvuma gadījumā konsultējieties ar pilnvaroto klientu apkalpošanas centru.

### Netiek iesūkts tīrīšanas līdzeklis

- ➔ Izmantot strūkļas cauruli ar spiediena regulējumu (Vario Power). Strūkļas cauruli līdz atdurei pagrieziet virzienā „SOFT“.
- ➔ Iztīriet tīrīšanas līdzekļa sūkšanas šļūtenes filtru.
- ➔ Pārbaudiet, vai tīrīšanas līdzekļa sūkšanas šļūtenē nav lūzuma vietu.

## Garantija

Katrā valstī ir spēkā mūsu uzņēmuma atbildīgās sabiedrības izdotie garantijas nosacījumi. Garantijas termiņa ietvaros iespējamos Jūsu iekārtas darbības traucējumus mēs novērsim bez maksas, ja to cēlonis ir materiāla vai ražošanas defekts. Garantijas remonta nepieciešamības gadījumā ar pirkumu apliecināto dokumentu griežieties pie tirgotāja vai tuvākajā pilnvarotajā klientu apkalpošanas dienestā.

Adreses Jūs atradīsiet:

[www.kaercher.com/dealersearch](http://www.kaercher.com/dealersearch)

## Tehniskie dati

### Elektropadeve

Spriegums	230 V 1~50 Hz
Pieslēguma jauda	1,8 kW
Aizsardzības līmenis	IP X5
Aizsardzības klase	I
Tīkla drošinātājs (kūstošais)	10 A

### Ūdens pieslēgums

Pievadāmā ūdens spiediens (maks.)	0,8 MPa
Pievadāmā ūdens temperatūra (maks.)	40 °C
Pievadāmā ūdens daudzums (min.)	9 l/min
Maks. sūkšanas augstums	0,5 m

### Tehniskie dati attiecībā uz jaudu

Darba spiediens	11 MPa
Maks. pieļaujamais spiediens	13 MPa
Ūdens patēriņš	6,3 l/min
Maksimālais padeves daudzums	7,0 l/min
Tīrīšanas līdzekļa patēriņš	0,3 l/min
Rokas smidzināšanas pistoles reaktīvais spēks	16 N

### Izmēri un svars

Garums	285 mm
Platums	309 mm
Augstums	867 mm
Svars, darba gatavībā ar piederumiem	12,0 kg

### Saskaņā ar EN 60335-2-79 aprēķinātās vērtības

Plauksta-rokas vibrācijas lielums	<2,5 m/s <sup>2</sup>
Nenoteiktība K	0,3 m/s <sup>2</sup>
Skaņas spiediena līmenis L <sub>PA</sub>	73 dB(A)
Nenoteiktība K <sub>PA</sub>	2 dB(A)
Skaņas jaudas līmenis L <sub>WA</sub> + nenoteiktība K <sub>WA</sub>	89 dB(A)

Paturam tiesības veikt tehniskas izmaiņas.

## ES Atbilstības deklarācija

Ar šo mēs paziņojam, ka turpmāk minētā iekārta, pamatojoties uz tās konstrukciju un izgatavošanas veidu, kā arī mūsu apgrozībā laistajā izpildījumā atbilst ES direktīvu attiecīgajām galvenajām drošības un veselības aizsardzības prasībām. Iekārtā izdarot ar mums nesaskaņotas izmaiņas, šis paziņojums zaudē savu spēku.

**Produkts:** Augstspiediena tīrīšanas aparāts  
**Padomi:** 1.180-xxx

**Attiecīgās ES direktīvas:**

2000/14/EK  
2014/30/ES  
2006/42/EK (+2009/127/EK)  
2011/65/ES

**Piemērotās harmonizētās normas:**

EN 50581  
EN 55014-1: 2006+A1: 2009+A2: 2011  
EN 55014-2: 2015  
EN 60335-1  
EN 60335-2-79  
EN 61000-3-2: 2014  
EN 61000-3-3: 2013  
EN 62233: 2008

**Atbilstības novērtēšanas procedūra:**

2000/14/EK: V pielikums

**Skaņas intensitātes līmenis dB(A)**

Izmēritais: 87  
Garantētais: 89

Apakšā parakstījušās personas rīkojas uzņēmuma vadības uzdevumā un pēc tās pilnvarojuma.

  
H. Jenner

Chief Executive Officer

  
S. Reiser

Head of Approval

Par dokumentāciju sastādīšanu atbildīgā persona:  
S. Reiser

Alfred Kärcher GmbH & Co. KG  
Alfred-Kärcher-Str. 28 - 40  
71364 Winnenden (Germany)  
Tālr.: +49 7195 14-0  
Fakss: +49 7195 14-2212  
Winnenden, 2017/07/01

## Turinys

Naudojimas pagal paskirtį . . . . .	LT	5
Sauga . . . . .	LT	5
Aplinkos apsauga . . . . .	LT	5
Prietaiso aprašymas . . . . .	LT	6
Prieš pradėdami naudoti . . . . .	LT	6
Naudojimo pradžia . . . . .	LT	7
Naudojimas . . . . .	LT	7
Transportavimas . . . . .	LT	7
Laikymas . . . . .	LT	8
Priežiūra ir aptarnavimas . . . . .	LT	8
Priedai ir atsarginės dalys . . . . .	LT	8
Pagalba gedimų atveju . . . . .	LT	8
Garantija . . . . .	LT	9
Techniniai duomenys . . . . .	LT	9
ES atitikties deklaracija . . . . .	LT	9

## Sauga



Prieš pradėdami naudoti įsigytą įrenginį, perskaitykite originalią naudojimo instrukciją ir pridėtus saugos reikalavimus. Vadovaukitės šiais dokumentais. Išsaugokite abu šiuos dokumentus, kad galėtumėte naudotis jais vėliau arba perduoti kitam savininkui.

### Simboliai ant prietaiso



*Jokiu būdu nenukreipkite aukšto slėgio srovės į asmenis, gyvūnus, veikiančią elektros įrangą arba patį prietaisą. Saugokite prietaisą nuo šalčio.*



*Draudžiami jungti įrenginį tiesiogiai prie viešo geriamojo vandens tinklo.*

### Saugos įranga

#### ⚠ **ATSARGIAI**

- Saugos įrenginiai skirti naudotojui apsaugoti ir negali būti pakeisti arba apeiti.

#### **Prietaiso jungiklis**

Prietaiso jungiklis užtikrina, kad prietaisas nebūtų įjungtas atsitiktinai.

#### **Rankinio purškimo pistoleto fiksatorius**

Fiksatorius užblokuoja rankinio purškimo pistoleto svirtį ir užtikrina, kad prietaisas nebūtų įjungtas atsitiktinai.

#### **Redukcinis vožtuvas su pneumatiniu jungikliu**

Redukcinis vožtuvas užtikrina, kad nebūtų viršytas leistinas darbo slėgis.

Kai atlaisvinamas rankinio purškimo pistoleto svirtas, pneumatinis jungiklis išjungia aukšto slėgio pompą, o aukšto slėgio srove nutrūksta. Jei svirtas patraukiamas, siurblys vėl įjungiamas.

#### **Apsauginis variklio jungiklis**

Jei naudojama per daug elektros srovės, apsauginis variklio jungiklis išjungia prietaisą.

## Naudojimas pagal paskirtį

Šį aukšto slėgio valymo įrenginį naudokite tik namų ūkyje.

- mašinoms, automobiliams, pastatams, įrankiams, fasadams, terasoms, sodo prietaisams ir pan. valyti aukšto slėgio vandens srove (jei reikia, galima papildomai naudoti valymo priemonę)
- naudojant „KÄRCHER“ aprobuotas priedų dalis, atsargines dalis ir valymo priemones. Atkreipkite dėmesį į ant valymo priemonių pateiktas nuorodas.

## Aplinkos apsauga

### Nurodymai apie sudedamąsias medžiagas (REACH)

Aktualią informaciją apie sudedamąsias dalis rasite adresu:

[www.kaercher.com/REACH](http://www.kaercher.com/REACH)



Pakuotės medžiagos gali būti perdirbamos. Pakuotės atliekas sutvarkykite tausodami aplinką.



Naudotų prietaisų sudėtyje yra vertingų, perdirbimui tinkamų medžiagų, todėl jie turėtų būti atiduoti perdirbimo įmonėms. Senų įrenginių atliekas tvarkykite tausodami gamtą.



Valymo darbus, kurių metu išsiskiria vanduo su naftos priemaisiomis, pvz., variklio ar dugno plovimą galima atlikti tik plovimo aikštelėse su įrengtu naftos separatorium.



Naudoti valomąją priemonę galima tik ant sandaraus darbo paviršiaus, prijungto prie nuotekų kanalizacijos. Neišleiskite į vandens vandens telkinius ar dirvožemį.



Vandens telkinių vandens naudojimas kai kuriose šalyse uždraustas.

## Prietaiso aprašymas

Jūsų prietaiso tiekiamo komplekto sudėtis parodyta ant pakuotės. Išpakavę patikrinkite, ar yra visos prietaiso detalės.

Jei trūksta priedų arba yra transportavimo pažeidimų, praneškite apie tai pardavėjui.

### Paveikslus rasite 3 išlankstomame psl.

- 1 Movos dalis vandens prijungimo antgaliui
- 2 Greito jungimo mova aukšto slėgio žarnai
- 3 Vandens čiaupas su įmontuotu filtru
- 4 Prietaiso jungiklis „0/IŠJ.“ / „I/J.“
- 5 Transportavimo rankena
- 6 Priedų tinklas
- 7 Priedų laikiklis
- 8 Maitinimo laidas su kištuku
- 9 Valymo priemonės siurbimo ąarna su filtru
- 10 Transportavimo ratukas
- 11 Rankinis purkštuvas
- 12 Rankinio purškimo pistoleto fiksatorius
- 13 Aukšto slėgio žarnos atskyrimo nuo rankinio purškimo pistoleto mygtukas
- 14 Aukšto slėgio žarna
- 15 Besisukantis plovimo šepetys  
Ypač tinka automobiliams plauti.
- 16 Purškimo antgalis su purvo skutikliu  
Sukietėjusio purvo plotams  
Darbinį slėgį palaipsniui galima didinti nuo „MAŽASIS“ iki „DIDYSIS“. Norėdami keisti darbinį slėgį, atleiskite rankinio purškimo pistoleto svirtį ir pasukite purškimo antgalį į norimą padėtį.  
Tinka naudoti su valomosiomis priemonėmis.
- 17 Purškimo antgalis ir slėgio reguliatoriumi (Vario Power)  
Paprasčiausiems valymo darbams

### \*\* Papildomai būtima

- 18 Audiniu sutvirtinta vandens žarna su įprasta sanka-  
ba.
  - Skersmuo bent 1/2 colio (13 mm)
  - Ilgis bent 7,5 m.

## Prieš pradėdami naudoti

### Paveikslus rasite 4 išlankstomame psl.

#### Priedų pritvirtinimas

Prieš pradėdami naudoti prietaisą, sumontuokite kartu patiektais atskiras dalis.

#### Transportavimo rankenos montavimas

Paveikslas **A**

→ Transportavimo rankeną spauskite į laikiklį, kol pajausite pasipriešinimą. Trumpai pakaldami delnu arba minkštu guminiu plaktuku nustatykite padėtį.

#### Priedų tinklėlio pritvirtinimas

Paveikslas **B**

→ Priedų tinklėlį užkabinkite už paveikslėlyje parodytų kabliukų.

#### Aukšto slėgio žarną sujunkite su purškimo pistoleto.

Paveikslas **C**

→ Aukšto slėgio žarną įkiškite į rankinio purškimo pistoletą taip, kad pasigirstų spragtelėjimas.

**Pastaba:** sitikinkite, ar tinkama kryptimi nustatytas jungiamasis elementas.

Traukdami aukšto slėgio žarną, patikrinkite, ar jungtis pakankamai tvirta.

#### Vandens tiekimas

Jungties dydžius rasite ant prietaiso skydelio/techninėje specifikacijoje.

#### DĖMESIO

*Vandenyje esantys nešvarumai gali pažeisti aukšto slėgio siurbliį ir priedus. Apsauga rekomenduojame naudoti „KÄRCHER“ vandens filtrą (specialus priedas, užsakymo Nr. 4.730-059).*

#### Vandentiekio vanduo

Laikykitės vandens tiekimo nurodymų.

Paveikslas **D**

→ Pridėtą movos detalę priveržkite prie prietaiso vandens movos.

#### Vandenį siurbkite iš atvirų rezervuarų

Šis aukšto slėgio valymo įrenginys su KÄRCHER siurbimo žarna ir atbuliniu vožtuvu (specialusis priedas, užsakymo Nr. 4.440-238) skirtas paviršinio vandens, pvz., lietaus vandens iš talpyklų arba tvenkinių, siurbimui (maksimalus siurbimo aukštis pateikti skyriuje „Techniniai duomenys“).

→ Siurbimo žarną pripildykite vandens.

→ Siurbimo žarną prisukite prie įrenginio vandens tiekimo sistemos ir pakabinkite vandens šaltinyje (pvz., lietaus vandens statinėje).

## Naudojimo pradžia

### DĖMESIO

Jei prietaisas veikia sausa eiga ilgiau nei 2 minutes, jis gali būti pažeistas. Jei per 2 minutes prietaisas neturi reikiamo slėgio, išjunkite jį ir imkitės skyriuje „Pagalba šalinant sutrikimus“ nurodytų veiksmų.

Paveikslas **E**

- Aukšto slėgio žarną į greito jungimo movą įkiškite taip, kad pasigirstų spragtelėjimas.  
**Pastaba:** sitikinkite, ar tinkama kryptimi nustatytas jungiamasis elementas.
- Traukdami aukšto slėgio žarną, patikrinkite, ar jungtis pakankamai tvirta.
- Užmaukite vandens tiekimo žarną ant vandens čiaupo jungties.  
**Pastaba:** Tiekimo žarna netiekama kartu su prietaisu.
- Vandens žarną prijunkite prie vandentiekio sistemos.
- Iki galo atsukite vandentiekio čiaupą.
- Įkiškite prietaiso kištuką į rozetę.
- Įjunkite prietaisą „I/JJ.“.
- Atblokuokite rankinio purkštuvo svirtį.
- Patraukite svirtį – prietaisas įsijungia. Įjunkite įrenginį ir palaukite (maks. 2 minutes), kol iš rankinio purškimo pistoleto išsiverš vanduo be pusrū.
- Atlaisvinkite rankinio purkštuvo svertą.  
**Pastaba:** Atleidus svirtį, prietaisas vėl išsijungia. Aukštas slėgis išlieka sistemoje.
- Užfiksuokite rankinio purškimo pistoleto svirtį.

## Naudojimas

### ⚠ **ATSARGIAI**

Valydamį lakuotus paviršius, laikykitės bent 30 cm atstumo nuo srovės, kad nepažeistumėte jų.

### DĖMESIO

Automobilių padangų, lakuotų arba jautrių paviršių, pavyzdžiui, medienos, nevalykite nešvarumų skutikliu, nes galite pažeisti.

Paveikslas **F**

- Purškimo antgalį įkiškite į rankinio purškimo pistoletą ir užfiksuokite pasukdami 90° kampu.
- Atblokuokite rankinio purkštuvo svirtį.
- Patraukite svirtį – prietaisas įsijungia.

## Naudojimas su plovimo šepėčiu

### DĖMESIO

Pavojus pažeisti dažus

Dirbdami plovimo šepėčiu užtikrinkite, kad ant jo nebūtų nešvarumų ar kitokių dalelių.

- Plovimo šepetį įkiškite į rankinį purškimo pistoletą ir užfiksuokite pasukdami 90° kampu.

**Pastaba:** jei reikia, darbui su valymo priemonėmis galima naudoti ir plovimo šepėčius.

## Naudojimas su valomosiomis priemonėmis

### ⚠ **PAVOJUS**

Naudodami valomąsias priemones, laikykitės valomųjų priemonių gamintojo saugos duomenų lapuose pateiktų nurodymų, o ypač reikalavimų dėl asmeninių saugos priemonių.

**Pastaba:** valymo priemonę įmaišyti galima tik esant žemam slėgiui.

Paveikslas **G**

- Valomųjų priemonių siurbimo žarną ištraukite iš prietaiso iki pageidaujamo ilgio.
- Valomųjų priemonių siurbimo žarną įkabinkite talpykloje su valomosios priemonės tirpalu.
- Purškimo antgalio ir slėgio reguliatoriaus (Vario Power) naudojimas.
- Purškimo antgalį sukite kryptimi „MAŽASIS“ tol, kol antgalis bus užfiksuotas.  
**Pastaba:** Taip naudojant įrenginį į vandens srovę įmaišoma valomųjų priemonių tirpalas.

## Rekomenduojame tokį plovimo metodą

- Šiek tiek ploviklio užpurškite ant sauso paviršiaus ir leiskite įsigerti (bet ne išdžiūti).
- Ištirpusius nešvarumus nuplaukite aukšto slėgio srove.

## Darbo nutraukimas

- Atlaisvinkite rankinio purkštuvo svertą.
- Užfiksuokite rankinio purškimo pistoleto svirtį.
- Jei pertraukus ilgesnės (daugiau nei 5 minutės), jungikliu papildomai išjunkite prietaisą „O/IŠJ.“.

## Darbo pabaiga

### ⚠ **ATSARGIAI**

Aukšto slėgio žarną nuo rankinio purškimo pistoleto ar prietaiso atjunkite, tik kai sistema nėra veikiamas slėgio.

- Baigę dirbti su valomosiomis priemonėmis: palikite įrenginį įjungtą maždaug 1 valandai, kad jis išsiskalautų.
- Atlaisvinkite rankinio purkštuvo svertą.
- Išjunkite prietaisą „O/IŠJ.“.
- Užsukite vandentiekio čiaupą.
- Paspauskite rankinio purškimo pistoleto svertą, kad pašalintumėte sistemoje dar esantį slėgį.
- Užfiksuokite rankinio purškimo pistoleto svirtį.
- Ištraukite prietaiso kištuką iš kištukinio lizdo.
- Atjunkite prietaisą nuo vandens tiekimo sistemos.

## Transportavimas

### ⚠ **ATSARGIAI**

Sužalojimų ir pažeidimų pavojus!

Transportuojant įrenginį, reikia atsizvelgti į jo svorį.

## Transportavimas rankomis

Paveikslas **H**

- Ištraukite transportavimo rankeną, pasigirsta, kaip ji užsifiksuoja.
- Prietaisą traukite už transportavimo rankenos.

## Transportavimas transporto priemonėmis

- Prietaisą užfiksuokite, kad nenuslystų ir neapvirėtų.

## Laikymas

### ⚠ **ATSARGIAI!**

Sužalojimų ir pažeidimų pavojus!  
Pastatydami mašiną laikyti, atsižvelkite į jos masę.

### Prietaiso laikymas

Prieš ilgesnį sandėliavimą, pvz., žiemą, papildomai laikykite skyriaus „Priežiūra“ nurodymų.

- Pastatykite prietaisą ant lygaus paviršiaus.
- Aukšto slėgio žarnos greito jungimo movos korpusą paspauskite rodyklės kryptimi ir ištraukite aukšto slėgio žarną.
- Paspauskite rankinio purškimo pistoleto atjungimo mygtuką ir aukšto slėgio žarną atjunkite nuo rankinio purškimo pistoleto.
- Maitinimo laidą, aukšto slėgio žarną ir priedus sudėkite į prietaisą.

### Apsauga nuo šalčio

#### **DĖMESIO**

Nevisiškai ištuštintus prietaisus ir priedus gali sugadinti šaltis. Prietaisą ir priedus visiškai ištuštinkite ir apsaugokite nuo užšalimo.

Kad apsisaugotumėte nuo pažeidimų:

- Viso vandens pašalinimas iš prietaiso: įjunkite prietaisą (ilgiausiai 1 min.) be aukšto slėgio žarnos bei neprijungę prie vandens tiekimo sistemos ir palaukite, kol iš aukšto slėgio movos nustos tekėti vanduo. Išjunkite prietaisą.
- laikykite juos nuo šalčio apsaugotoje patalpoje.

## Priežiūra ir aptarnavimas

### ⚠ **PAVOJUS**

Elektros srovės smūgio pavojus.

- Prieš visus prietaiso priežiūros darbus išjunkite prietaisą ir ištraukite elektros laido kištuką iš tinklo lizdo.

### Priežiūra

Jei prietaiso ilgą laiką nenaudosite, pvz., žiemą:

Paveikslas 

- Plokščiareplėmis ištraukite sietą, esantį vandens tiekimo movoje, ir išplaukite tekančiu vandeniu.

### Techninė priežiūra

Prietaisas nereikalauja techninės priežiūros.

## Priedai ir atsarginės dalys

Naudokite tik originalius priedus ir atsargines dalis, taip užtikrinsite, kad prietaisas būtų eksploatuojamas patikimai ir be trikčių.

Informaciją apie priedus ir atsargines dalis rasite čia: [www.kaercher.com](http://www.kaercher.com).

## Pagalba gedimų atveju

Naudodamiesi toliau pateiktu aprašu mažesnius gedimus pašalinsite patys.

Abejotinas atvejis kreipkitės į klientų aptarnavimo tarnybą.

### ⚠ **PAVOJUS**

Elektros srovės smūgio pavojus.

- Prieš visus prietaiso priežiūros darbus išjunkite prietaisą ir ištraukite elektros laido kištuką iš tinklo lizdo.

### Prietaisas neveikia

- Patraukite purškimo pistoleto svirtį – prietaisas įsi-  
jungia.
- Patikrinkite, ar prietaiso duomenų lentelėje nurodyta įtampa atitinka elektros šaltinio įtampą.
- Patikrinkite, ar nepažeistas maitinimo laidas.

### Prietaisas neveikia, variklis burzgia

Įtampos sumažėjimas dėl per silpno elektros srovės tinklo arba naudojamo ilgtintuvo.

- Įjungdami iš pradžių patraukite rankinio purškimo pistoleto svirtį, o po to nustatykite prietaiso jungiklį į padėtį „I/JJ.“.

### Nesusidaro slėgis

- Patikrinkite purškimo antgalio nuostatas.
- Patikrinkite, ar vandens sistema tiekia pakankamą kiekį vandens.
- Plokščiareplėmis ištraukite sietą, esantį vandens tiekimo movoje, ir išplaukite tekančiu vandeniu.
- Oro išleidimas iš prietaiso: įjunkite prietaisą be aukšto slėgio žarnos ir palaukite (maks. 2 minutes), kol vanduo iš aukšto slėgio movos bus purškiamas be pusrū. Išjunkite prietaisą ir vėl prijunkite purškimo aukšto slėgio žarną.

### Stiprus slėgio svyravimai

- Aukšto slėgio purkštuko valymas: Adata pašalinkite nešvarumus iš purkštuko ertmių ir palenkę į priekį išskalaukite.
- Patikrinkite tiekiamo vandens kiekį.

### Prietaisas nesandarus

- Nedidelį prietaiso nesandarumą lemia techninės priežastys. Tačiau jei nesandarumas yra per didelis, kreipkitės į klientų aptarnavimo tarnybą.

### Nesurbiamos valomosios priemonės

- Purškimo antgalio ir slėgio reguliatoriaus (Vario Power) naudojimas. Purškimo antgalį sukite kryptimi „MAŽASIS“ tol, kol antgalis bus užfiksuotas.
- Išvalykite valomųjų priemonių žarnos filtrą.
- Patikrinkite, ar neperlenkta valomųjų priemonių žarna.

## Garantija

Kiekvienoje šalyje galioja mūsų įgaliotų pardavėjų nustatytos garantijos sąlygos. Galimus prietaiso gedimus garantijos galiojimo laikotarpiu pašalinsime nemokamai, jei tokių gedimų priežastis buvo netinkamos medžiagos ar gamybos defektai. Dėl garantinių gedimų šalinimo kreipkitės į savo pardavėją arba artimiausią klientų aptarnavimo tarnybą pateikdami pirkinį patvirtinantį kasos kvitą.

Adresus rasite:

[www.kaercher.com/dealersearch](http://www.kaercher.com/dealersearch)

## Techniniai duomenys

### Elektros įranga

Įtampa	230 V 1~50 Hz
Prijungiamų įtaisų galia	1,8 kW
Saugiklio rūšis	IP X5

Apsaugos klasė	I
Elektros tinklo saugiklis (inercinis)	10 A

### Vandens prijungimo antgalis

Maks. atitekančio vandens slėgis	0,8 MPa
Maks. atitekančio vandens temperatūra	40 °C
Maž. atitekančio vandens kiekis	9 l/min
Didžiausias siurbimo aukštis	0,5 m

### Galia

Darbinis slėgis	11 MPa
Maks. leistinas slėgis	13 MPa
Vandens debitas	6,3 l/min
Didžiausias debitas	7,0 l/min
Valymo priemonės debitas	0,3 l/min
Rankinio purškimo pistoleto sukuriama atotranka	16 N

### Matmenys ir masė

Ilgis	285 mm
Plotis	309 mm
Aukštis	867 mm
Masė su priedais	12,0 kg

### Nustatytos vertės pagal EN 60335-2-79

Delno / rankos vibracijos poveikis	<2,5 m/s <sup>2</sup>
Nesaugumas K	0,3 m/s <sup>2</sup>
Garso slėgio lygis L <sub>pA</sub>	73 dB(A)
Neapibrėžtis K <sub>pA</sub>	2 dB(A)
Garantuotas triukšmo lygis L <sub>WA</sub> + neapibrėžtis K <sub>WA</sub>	89 dB(A)

Gaminiojas pasilieka teisę atlikti techninius pakeitimus.

## ES atitikties deklaracija

Šiuo pareiškime, kad toliau aprašyto aparato brėžiniai ir konstrukcija bei mūsų į rinką išleistas modelis atitinka pagrindinius ES direktyvų saugumo ir sveikatos apsaugos reikalavimus. Jei mašinos modelis keičiamas su mumis nepasitarus, ši deklaracija nebegalioja.

**Gaminys:** Aukšto slėgio valymo mašina

**Tipas:** 1.180-xxx

**Specialios ES direktyvos:**

2000/14/EB

2014/30/ES

2006/42/EB (+2009/127/EB)

2011/65/ES

**Taikomi darnieji standartai:**

EN 50581

EN 55014-1: 2006+A1: 2009+A2: 2011

EN 55014-2: 2015

EN 60335-1

EN 60335-2-79

EN 61000-3-2: 2014

EN 61000-3-3: 2013

EN 62233: 2008

**Taikyta atitikties vertinimo procedūra:**

2000/14/EB: V priedas

**Garso galios lygis dB(A)**

Išmatuotas: 87

Garantuotas: 89

Pasirašantys asmenys yra įgalioti parduotuvės vadovai.



H. Jenner

Chief Executive Officer



S. Reiser

Head of Approval

Dokumentaciją tvarkyti įgaliotas asmuo:

S. Reiser

Alfred Kärcher GmbH & Co. KG

Alfred-Kärcher-Str. 28 - 40

71364 Winnenden (Germany)

Tel.: +49 7195 14-0

Faksas: +49 7195 14-2212

Winnenden, 2017/07/01

## Зміст

Правильне застосування . . . . .	UK	5
Безпека . . . . .	UK	5
Захист навколишнього середовища . . . . .	UK	5
Опис пристрою . . . . .	UK	6
Перед початком роботи . . . . .	UK	6
Введення в експлуатацію . . . . .	UK	6
Експлуатація . . . . .	UK	7
Транспортування . . . . .	UK	7
Зберігання . . . . .	UK	8
Догляд та технічне обслуговування . . . . .	UK	8
Приладдя й запасні деталі . . . . .	UK	8
Допомога у випадку неполадок . . . . .	UK	8
Гарантія . . . . .	UK	9
Технічні характеристики . . . . .	UK	9
Заява про відповідність Європейського співтовариства . . . . .	UK	9

## Безпека



Перед першим використанням приладу прочитати цю оригінальну інструкцію з експлуатації і вказівки з техніки безпеки, що додаються. Діяти відповідно до них. Збережіть їх для подальшого користування або для наступного власника.

### Символи на пристрої



Не спрямовувати струмінь води під великим тиском на людей, тварин, увімкнене електричне обладнання чи на сам пристрій.

Слід захищати прилад від морозу.



Пристрій не можна підключати безпосередньо до трубопроводу з питною водою.

### Захисні засоби

#### ⚠ **ОБЕРЕЖНО**

■ Захисні пристрої слугують для захисту користувачів. Зміна захисних пристроїв чи нехтування ними не допускається.

#### **Вимикач пристрою**

Головний вимикач запобігає самовільній роботі апарату.

#### **Блокування ручного пістолету-розпилювача**

Блокування блокує важіль ручного пістолету-розпилювача та захищає від самовільного запуску апарату.

#### **Пропускний клапан з пневматичним вимикачем**

Перепускний клапан запобігає перевищенню допустимого робочого тиску.

Якщо важіль ручного пістолета-розпилювача відпускається, манометричний вимикач відключає насос, подача струменя води під високим тиском припиняється. При натисканні на важіль насос знову включається.

#### **Вимикач захисту двигуна**

У випадку надмірної напруги в мережі вимикач захисту двигуна відключає пристрій.

## Правильне застосування

Цей очищувач високого тиску призначений тільки для використання в домашньому господарстві.

- для очищення машин, автомобілів, будівель, інструментів, фасадів, терас, присадибних приладів та ін. струменем води під тиском (при необхідності, з додаванням засобів для чищення).
- При цьому застосуванню підлягають допоміжне обладнання, запчастини та засоби для чищення, дозволені для використання фірмою KÄRCHER. Будь ласка, слідуйте вказівкам до засобів для чищення.

## Захист навколишнього середовища

### **Інструкції із застосування компонентів (REACH)**

Актуальні відомості про компоненти наведені на веб-вузлі за адресою:

[www.kaercher.com/REACH](http://www.kaercher.com/REACH)



Пакувальні матеріали піддаються вторинній переробці. Упаковку необхідно утилізувати без шкоди для довкілля.



Пристрої, що відпрацювали, містять цінні матеріали, які потрібно передавати на вторинну переробку. Старі пристрої необхідно утилізувати без шкоди для довкілля.



Роботи з очищення, в яких з'являється відпрацьована вода з вмістом мастила, наприклад, промивання двигуна, миття днища, повинні виконуватись тільки на мийних майданчиках з відбірником мастила.



Роботи з мийними засобами повинні виконуватись тільки на робочих площинах, не проникних для рідини, з виходом у побутову каналізацію. Мийні засоби не повинні потрапляти у водойми або ґрунт.



Брати воду з відкритих водойм в деяких країнах заборонено.



## Опис пристрою

Комплектація пристрою зазначена на упаковці. При розпакуванні пристрою перевірити комплектацію. У разі нестачі додаткового обладнання або ушкоджень, отриманих під час транспортування, слід повідомити про це в торговельну організацію, яка продавала апарат.

### Рисунки див. на аркуші-вкладці 3

- 1 Частина з'єднання для підведення води
- 2 Швидкопроз'єднувальне з'єднання для підключення високонапірного шланга
- 3 Підведення води із встановленим сітчастим фільтром
- 4 Головний вимикач „0/OFF“ / „I/ON“ (0/ВИМК. / I/УВИМК.)
- 5 Ручка для транспортування, витягується
- 6 Сітка для додаткового обладнання
- 7 Місце для зберігання аксесуарів
- 8 Мережевий кабель із штепсельною вилкою
- 9 Всмоктуючий шланг для засобів для чищення з фільтром
- 10 Транспортне колесо
- 11 Ручний пістолет-розпилювач
- 12 Блокування ручного пістолету-розпилювача
- 13 Кнопка для від'єднання шлангу високого тиску від ручного пістолету-розпилювача
- 14 Рукав високого тиску
- 15 Щітка для миття  
Особливо підходить для миття автомобілів.
- 16 Стуменева трубка з фрезєю  
Для стійких забруднень  
Робочий тиск можна плавно підвищувати від «SOFT» (низький) до «HARD» (високий). Для регулювання робочого тиску слід відпустити важіль високонапірного пістолета і повернути струминну трубку в бажане положення.  
Призначено для роботи з мийним засобом.
- 17 Стуменева трубка з регулюванням тиску (Vario Power)  
Трубка призначена для найпоширеніших завдань з чищення

### \*\* Додатково знадобиться

- 18 Армований водяний шланг зі стандартною муфтою.
  - мінімальний діаметр 1/2 дюйма (13 мм)
  - мінімальна довжина 7,5 м

## Перед початком роботи

### Рисунки див. на аркуші-вкладці 4

#### Встановіть запасні частини

Перед початком експлуатації апарату встановити додані незакріплені частини.

#### Встановлення рукоятки для транспортування

##### Малюнок А

- Встановити рукоятку для транспортування в кріплення до відсутнього опору. Коротким ударом подушечки в ділянку великого пальця або м'якого гумового молотка встановити рукоятку в потрібне положення.

#### Встановлення сітки для додаткового обладнання

##### Малюнок В

- Навісити сітку для додаткового обладнання на гачки, вказані на зображенні.

#### З'єднати високонапірний шланг із ручним пістолетом-розпилювачем

##### Малюнок С

- Вставити шланг високого тиску в ручний пістолет-розпилювач до клацання.  
**Вказівка:** Дотримуватись правильного розміщення з'єднувального ніпелю.  
Перевірити надійність кріплення, потягнувши за шланг високого тиску.

#### Подання води

Потужність див. на Зводській таблиці/ в Технічних даних.

##### УВАГА

*Водяні забруднення можуть спричинити пошкодження насоса високого тиску та приладдя. Для захисту радимо скористатись водяним фільтром KÄRCHER (спеціальне приладдя, номер для замовлення 4.730-059).*

#### Подання води з водогону

Дотримуйтесь порад підприємства водопостачання.

##### Малюнок D

- З'єднувальну муфту з комплекту під'єднайте до елемента апарата для подання води.

#### Подання води з відкритих водоймищ

Даний високонапірний мийний апарат зі всмоктувальним шлангом KÄRCHER та зворотним клапаном (спеціальне приладдя, номер замовлення 4.440-238) призначено для всмоктування води з відкритих резервуарів, приміром, з діжок для дощової води чи ставків (максимальну висоту всмоктування див. у розділі "Технічні дані").

- Заповнити всмоктувальний шланг водою.
- Пригвинтити всмоктувальний шланг до елемента подачі води на пристрої та помістити у джерело води (наприклад, у дощову бочку).

## Введення в експлуатацію

##### УВАГА

*Робота всухо протягом більше 2 хвилин приводить до виходу з ладу насоса високого тиску. Якщо пристрій протягом 2 хвилин не набирає тиск, то його слід вимкнути та діяти відповідно вказівкам, які приводяться в главі "Допомога у випадку неполадок".*

##### Малюнок E

- Вставити високонапірний шланг у швидко-роз'ємне з'єднання до клацання.  
**Вказівка:** Дотримуватись правильного розміщення з'єднувального ніпелю.
- Перевірити надійність кріплення, потягнувши за шланг високого тиску.
- Вставити шланг для подачі води в муфту відповідного з'єднання.  
**Вказівка:** Шланг подачі води не входить до комплекту постачання.
- Під'єднати водяний шланг до доводуву.
- Повністю відкрийте водогінний кран.
- Вставте мережевий штекер у розетку.
- Увімкніть апарат „I/ON“ (I/УВИМК.).

- Розблокувати важіль ручного пістолету-розпилювача.
- Потягнути за важіль, апарат увімкнеться. Залишити пристрій увімкненим (не більш, ніж на 2 хвилини), поки з ручного розпилювача не почне виходити вода без бульбашок повітря.
- Звільніть важіль з ручним розпилювачем  
**Вказівка:** Якщо важіль знову звільниться, апарат знову вимкнеться. Високий тиск залишається в системі.
- Заблокувати важіль ручного пістолету-розпилювача.

## Експлуатація

### ⚠ **ОБЕРЕЖНО**

Для запобігання пошкодження при очищенні слід зберігати відстань щонайменше 30 см від лакованих поверхонь.

### **УВАГА**

Не чистити автомобільні шини, лакофарбове покриття або чутливі поверхні (наприклад, з деревини) із застосуванням фрези для видалення бруду. Існує загроза пошкодження.

Малюнок **F**

- Надіньте на ручний пістолет-розпилювач струменеву трубку та зафіксуйте її, повернувши на 90°.
- Розблокувати важіль ручного пістолету-розпилювача.
- Потягнути за важіль, апарат увімкнеться.

### Режим з мийною щіткою

### **УВАГА**

Ризик пошкодження лакофарбового покриття. Перед роботою з мийною щіткою слід переконатися в тому, що вона очищена від бруду або інших сторонніх часток.

- Вставити мийну щітку в ручний розпилювач та зафіксувати її, повернувши на 90°.

**Примітка:** У разі потреби щітки для миття також можна використовувати для роботи з мийним засобом.

### Робота з мийним засобом

### ⚠ **НЕБЕЗПЕКА**

При застосуванні засобів для чищення слід дотримуватися вимог сертифікату безпеки виробника, особливо вказівок відносно застосування засобів індивідуального захисту.

**Примітка:** Мийний засіб може додаватись тільки при низькому тиску.

Малюнок **G**

- Всмоктувальний шланг для мийного засобу витягнути з корпусу на потрібну довжину.
- Опустити всмоктувальний шланг для мийного засобу в резервуар з розчином мийного засобу.
- Використовувати струменеву трубку з регулюванням тиску (Vario Power)
- Повернути струминну трубку до упору в напрямку «SOFT».

**Вказівка:** Таким чином, при експлуатації розчин мийного засобу змішується зі струменем води.

### Рекомендовані методи очищення

- Розпилити невелику кількість засобу для чищення на суху поверхню та залишити діяти (не висихати).
- Змийте розчинений бруд струменем високого тиску.

### Припинити експлуатацію

- Звільніть важіль з ручним розпилювачем
- Заблокувати важіль ручного пістолету-розпилювача.
- Під час тривалих перерв у роботі (понад 5 хвилин) апарат слід вимикати „0/OFF“ (0/ВИМК.).

### Закінчення роботи

### ⚠ **ОБЕРЕЖНО**

Шланг високого тиску від'єднувати від ручного розпилювача або пристрою тільки тоді, коли в системі відсутній тиск.

- Після роботи з мийним засобом: З метою полоскання дати попрацювати приладу протягом близько 1 хвилини.
- Звільніть важіль з ручним розпилювачем
- Вимкнути апарат "0/OFF" (0/ВИМК.).
- Закрити водопровідний кран.
- Натиснути на ручку розпилювача, щоб зменшити тиск у системі.
- Заблокувати важіль ручного пістолету-розпилювача.
- Витягнути мережний штекер зі штепсельної розетки.
- Відокремити апарат від водопостачання.

## Транспортування

### ⚠ **ОБЕРЕЖНО**

Небезпека травм та пошкоджень!

При транспортуванні слід звернути увагу на вагу пристрою.

### Транспортування вручну

Малюнок **H**

- Витягнути до клацання рукоятку для транспортування.
- Прилад тягти за ручку для транспортування.

### Транспортування транспортними засобами

- Зафіксувати прилад від зсування та перекидання.

## Зберігання

### ⚠ **ОБЕРЕЖНО**

Небезпека травм та пошкоджень!  
При зберіганні враховувати вагу пристрою.

### Зберігати пристрій

Перед тривалим зберіганням, наприклад взимку, слід додатково звернути увагу на вказівки в розділі "Догляд".

- Встановити пристрій на рівній поверхні.
- Натягнути корпус швидкоз'ємного з'єднання для високонапірного шланга в напрямку, зазначеному стрілкою, та вийняти високонапірний шланг.
- Натиснути розмикальну кнопку на ручному пістолеті-розпилювачі та відділити високонапірний шланг від ручного пістолета-розпилювача.
- Скласти мережевий кабель, шланг високого тиску та приладдя на апараті.

### Захист від морозів

#### **УВАГА**

Не повністю випорожнені пристрої та обладнання можуть бути пошкоджені при дії морозу. Повністю випорожнити пристрій та обладнання, а також забезпечити захист від морозу.

Щоб уникнути пошкодження:

- З апарату слід повністю видалити воду. Вмикати апарат без приєднаного шланга високого тиску і без приєднаного водопостачання (максимум на 1 хвилину) та почекати доти, доки припиниться витік води зі шлангу високого тиску. Вимкніть апарат.
- Зберігати пристрій з усіма аксесуарами у теплому приміщенні.

## Догляд та технічне обслуговування

### ⚠ **НЕБЕЗПЕКА**

Небезпека ураження електричним струмом.

- Перед проведенням будь-яких робіт з обслуговування пристрій слід вимкнути та витягнути штепсельну вилку з розетки.

### Догляд

Перед довгим періодом зберігання, наприклад узимку:

#### Малюнок 11

- Витягнути з допомогою плоскогубців мережевий фільтр з елементу для водопостачання та промийте його у проточній воді.

### Технічне обслуговування

Апарат не потребує профілактичного обслуговування.

## Приладдя й запасні деталі

Слід використовувати лише оригінальні комплектуючі та оригінальні запасні деталі, тому що саме вони гарантують безпечно та безперебійну експлуатацію приладу.

Інформація щодо комплектуючих та запасних деталей міститься на сайті [www.kaercher.com](http://www.kaercher.com).

## Допомога у випадку неполадок

Незначні ушкодження ви можете виправити самостійно за допомогою наступного огляду.

У сумнівних випадках, будь-ласка, звертайтеся до компетентної служби технічної підтримки.

### ⚠ **НЕБЕЗПЕКА**

Небезпека ураження електричним струмом.

- Перед проведенням будь-яких робіт з обслуговування пристрій слід вимкнути та витягнути штепсельну вилку з розетки.

### Пристрій не працює

- Витягнути важіль ручного пістолета-розпилювача, пристрій вимкнеться.
- Перевірте відповідність напруги, вказаної у заводській таблиці, напрузі джерела електроенергії.
- Перевірити мережевий кабель на пошкодження.

### Апарат не вмикається, двигун гудить

Падіння напруги через слабку електромережу або при використанні подовжувача.

- При вимкненні насамперед витягніть важіль ручного пістолета-розпилювача, потім установіть вимикач апарату в положення „I/ON” (I/UVIMK.).

### Пристрій не працює під тиском

- Перевірити налаштування струминної трубки.
- Перевірити достатність об'єму подачі води.
- Витягніть з допомогою плоскогубців мережевий фільтр з елементу для водопостачання та промийте його у проточній воді.
- Видалення повітря із пристрою: Ввимкнути пристрій без підключеного високонапірного шланга та почекати (не більше 2 хвилин), поки з високонапірного шланга не почне виходити вода без бульбашок повітря. Ввимкнути пристрій та знову приєднати шланг високого тиску.

### Великі перепади тиску

- Очистити форсунку високого тиску: Голкою прибрати бруд з отвору форсунки та промити її водою.
- Перевірте кількість подаваної води.

### Апарат негерметичний

- Незначну негерметичність апарату зумовлено технічними особливостями. При сильній негерметичності зверніться до авторизованої служби сервісного обслуговування.

### Очисний засіб не всмоктується

- Використовувати струменеву трубку з регулюванням тиску (Vario Power)  
Повернути струминну трубку до упору в напрямку «SOFT».
- Почистити фільтр у всмоктувальному шлангу мийного засобу.
- Перевірити всмоктувальний шланг для мийного засобу на перетини.

## Гарантія

У кожній країні діють умови гарантії, наданої відповідною фірмою-продавцем. Неполадки в роботі пристрою ми усуваємо безкоштовно протягом терміну дії гарантії, якщо вони викликані браком матеріалу чи помилками виготовлення. У випадку чинної гарантії звертяться до продавця чи в найближчий авторизований сервісний центр з документальним підтвердженням покупки.

адреси ви зможете знайти на веб-сторінці:

[www.kaercher.com/dealrsearch](http://www.kaercher.com/dealrsearch)

## Технічні характеристики

### Електричні з'єднання

Напруга	230 V 1~50 Hz
---------	------------------

Загальна потужність	1,8 kW
---------------------	--------

Ступінь захисту	IP X5
-----------------	-------

Клас захисту	I
--------------	---

Запобіжник (інерційний)	10 A
-------------------------	------

### Подача води

Тиск, що подається (макс.)	0,8 MPa
----------------------------	---------

Температура струменя (макс.)	40 °C
------------------------------	-------

Об'єм, що подається (мін.)	9 l/min
----------------------------	---------

Макс. висота всасування	0,5 m
-------------------------	-------

### Робочі характеристики

Робочий тиск	11 MPa
--------------	--------

Макс. допустимий тиск	13 MPa
-----------------------	--------

Продуктивність насоса, вода	6,3 l/min
-----------------------------	-----------

Максимальний об'єм подачі	7,0 l/min
---------------------------	-----------

Об'єм подачі, засоби для чищення	0,3 l/min
----------------------------------	-----------

Реактивна сила ручного розпилювача	16 N
------------------------------------	------

### Розміри та вага

Довжина	285 mm
---------	--------

Ширина	309 mm
--------	--------

Висота	867 mm
--------	--------

Вага, у готовності до роботи та з аксесуарами	12,0 kg
---	---------

### Значення встановлено згідно стандарту EN 60335-2-79

Значення вібрації рука-плече	<2,5 m/s <sup>2</sup>
Небезпека K	0,3 m/s <sup>2</sup>

Рівень шуму L <sub>рА</sub>	73 dB(A)
Небезпека K <sub>рА</sub>	2 dB(A)

Рівень потужності шуму L <sub>WA</sub> + небезпека K <sub>WA</sub>	89 dB(A)
--	----------

Зберігається право на внесення технічних змін.

## Заява при відповідність Європейського співтовариства

Цим ми повідомляємо, що нижче зазначена машина на основі своєї конструкції та конструктивного виконання, а також у випущеної у продаж моделі, відповідає спеціальним основним вимогам щодо безпеки та захисту здоров'я предствалених нижче директив ЄС. У випадку неузгодженої з нами зміни машини ця заява втрачає свою силу.

**Продукт:** Очищувач високого тиску

**Тип:** 1.180-xxx

**Відповідна директива ЄС**

2000/14/ЄС

2014/30/EU

2006/42/EG (+2009/127/EG)

2011/65/ЄС

**Прикладні гармонізуючі норми**

EN 50581

EN 55014-1: 2006+A1: 2009+A2: 2011

EN 55014-2: 2015

EN 60335-1

EN 60335-2-79

EN 61000-3-2: 2014

EN 61000-3-3: 2013

EN 62233: 2008

**Застосовуваний метод оцінки відповідності**

2000/14/ЄС: Доповнення V

**Рівень потужності дБ(A)**

Вимірний: 87

Гарантований: 89

Ті, хто підписалися діють за запитом та дорученням керівництва.

  
H. Jenner

Chief Executive Officer

  
S. Reiser

Head of Approbation

уповноважений по документації:  
S. Reiser

Alfred Kaercher GmbH & Co. KG

Alfred-Kaercher-Str. 28 - 40

71364 Winnenden (Germany)

Тел.: +49 7195 14-0

Факс: +49 7195 14-2212

Winnenden, 2017/07/01





**THANK YOU!**  
**MERCI! DANKE! ¡GRACIAS!**



Registrieren Sie Ihr Produkt und profitieren Sie von vielen Vorteilen.

Register your product and benefit from many advantages.

Enregistrez votre produit et bénéficiez de nombreux avantages.

Registre su producto y aproveche de muchas ventajas.

**[www.kaercher.com/welcome](http://www.kaercher.com/welcome)**



Bewerten Sie Ihr Produkt und sagen Sie uns Ihre Meinung.

Rate your product and tell us your opinion.

Évaluer votre produit et dites-nous votre opinion.

Reseñe su producto y díganos su opinión.



**[www.kaercher.com/dealersearch](http://www.kaercher.com/dealersearch)**

**Alfred Kärcher GmbH & Co. KG**  
Alfred-Kärcher-Str. 28-40  
71364 Winnenden (Germany)  
Tel.: +49 7195 14-0  
Fax: +49 7195 14-2212

